

BT-575S



Operation Manual EN
Mode d'emploi FR
Gebruiksaanwijzing NL
Bedienungsanleitung DU
Manual de instrucciones ES

WWW.BEGLEC.COM

Copyright © 2008 by BEGLEC cva.

Reproduction or publication of the content in any manner, without express permission of the publisher, is prohibited.



Version: 1.1





EN - DISPOSAL OF THE DEVICE

Dispose of the unit and used batteries in an environment friendly manner according to your country regulations.

FR - DÉCLASSER L'APPAREIL

Débarrassez-vous de l'appareil et des piles usagées de manière écologique Conformément aux dispositions légales de votre pays.

NL - VERWIJDEREN VAN HET APPARAAT

Verwijder het toestel en de gebruikte batterijen op een milieuvriendelijke manier conform de in uw land geldende voorschriften.

DU - ENTSORGUNG DES GERÄTS

Entsorgen Sie das Gerät und die Batterien auf umweltfreundliche Art und Weise gemäß den Vorschriften Ihres Landes.

ES - DESHACERSE DEL APARATO

Reciclar el aparato y pilas usadas de forma ecologica conforme a las disposiciones legales de su pais.

PT - COMO DESFAZER-SE DA UNIDADE

Tente reciclar a unidade e as pilhas usadas respeitando o ambiente e em conformidade com as normas vigentes no seu país.

OPERATION MANUAL

Thank you for buying this BriteQ® product. To take full advantage of all possibilities and for your own safety, please read these operating instructions very carefully before you start using this unit.

FEATURES

This unit is radio-interference suppressed. This product meets the requirements of the current European and national guidelines. Conformity has been established and the relevant statements and documents have been deposited by the manufacturer.

- Powerful intelligent moving head for use in discotheques and hiring companies
- 16 DMX channels (pan - tilt – pan/tilt speed - dimmer - shutter/strobe - color – gobo1 – gobo2 - gobo rotation – prism - prism rotation - focus – pan 16bit – tilt 16bit – reset + lamp on/off)
- Can be switched to 8 or 16 DMX channels (iSolution compatibility)
- Remote DMX addressing
- Smooth 540° panning and 270° tilt movements with automatic position correction
- 7 rotating, interchangeable gobos + open + 9 fixed, interchangeable gobos (D=26,8mm)
- 9 dichroic colors + white and variable speed rainbow effect
- 3-facet prism, rotating in both directions at variable speed
- Menu driven blue LED display can be switched on/off
- 14° beam angle with focus adjustment by DMX control.
- Blackout and fast strobe effect up to 10 flashes/second
- Smooth dimming 0-100%
- Can be used in Master/slave mode with built-in microphone triggered programs.
- Optional CA-8 controller available for different operating modes, including: blackout, different strobe programs, manual color/gobo selection, program selection and slow/fast mode.
- Fan cooling and electronic overheat protection.

BEFORE USE

- Before you start using this unit, please check if there's no transportation damage. Should there be any, do not use the device and consult your dealer first.
- **Important:** This device left our factory in perfect condition and well packaged. It is absolutely necessary for the user to strictly follow the safety instructions and warnings in this user manual. Any damage caused by mishandling is not subject to warranty. The dealer will not accept responsibility for any resulting defects or problems caused by disregarding this user manual.
- Keep this booklet in a safe place for future consultation. If you sell the fixture, be sure to add this user manual.

Check the contents:

Check that the carton contains the following items:

- BT575S unit
- Operating instructions
- 2 Hanging brackets

SAFETY INSTRUCTIONS:



CAUTION: To reduce the risk of electric shock, do not remove the top cover. No user-serviceable parts inside. Refer servicing to qualified service personnel only.

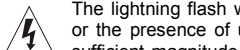

The lightning flash with arrowhead symbol within the equilateral triangle is intended to alert the user or the presence of un-insulated "dangerous voltage" within the product's enclosure that may be of sufficient magnitude to constitute a risk of electric shock.

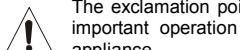

The exclamation point within the equilateral triangle is intended to alert the user to the presence of important operation and maintenance (servicing) instructions in the literature accompanying this appliance.

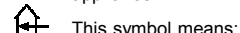

This symbol means: indoor use only.



This symbol means: Read instructions.



This symbol determines: the minimum distance from lighted objects. The minimum distance between light-output and the illuminated surface must be more than 1 meters.

- To protect the environment, please try to recycle the packing material as much as possible.
- A new light effect sometimes causes some unwanted smoke and/or smell. This is normal and disappears after some minutes.
- To prevent fire or shock hazard, do not expose this appliance to rain or moisture.
- To avoid condensation to be formed inside, allow the unit to adapt to the surrounding temperatures when bringing it into a warm room after transport. Condense sometimes prevents the unit from working at full performance or may even cause damages.
- This unit is for indoor use only.
- Don't place metal objects or spill liquid inside the unit. Electric shock or malfunction may result. If a foreign object enters the unit, immediately disconnect the mains power.
- Locate the fixture in a well ventilated spot, away from any flammable materials and/or liquids. The fixture must be fixed at least 50cm from surrounding walls.
- Don't cover any ventilation openings as this may result in overheating.
- Prevent use in dusty environments and clean the unit regularly.
- Keep the unit away from children.
- Inexperienced persons should not operate this device.
- Maximum save ambient temperature is 40°C. Don't use this unit at higher ambient temperatures.
- The units' surface temperature may reach up to 85°C. Don't touch the housing with bare hands during its operation.
- Make sure the area below the installation place is free from unwanted persons during rigging, de-rigging and servicing.
- Allow the device about 10 minutes to cool down before replacing the bulb or start servicing.
- Always unplug the unit when it is not used for a longer time or before replacing the bulb or start servicing.
- The electrical installation should be carried out by qualified personal only, according to the regulations for electrical and mechanical safety in your country.
- Check that the available voltage is not higher than the one stated on the rear panel of the unit.
- The power cord should always be in perfect condition: switch the unit immediately off when the power cord is squashed or damaged.
- Never let the power-cord come into contact with other cables!
- This fixture must be earthed to in order comply with safety regulations.
- Don't connect the unit to any dimmer pack.
- Always use an appropriate and certified safety cable when installing the unit.
- In order to prevent electric shock, do not open the cover. Apart from the lamp and mains fuse there are no user serviceable parts inside.
- **Never** repair a fuse or bypass the fuse holder. **Always** replace a damaged fuse with a fuse of the same type and electrical specifications!
- In the event of serious operating problems, stop using the fixture and contact your dealer immediately.
- The housing and the lenses must be replaced if they are visibly damaged.
- Please use the original packing when the device is to be transported.
- Due to safety reasons it is prohibited to make unauthorized modifications to the unit.

Important: Never look directly into the light source! Don't use the effect in the presence of persons suffering from epilepsy.

LAMP (RE)PLACEMENT



In case of replacement of the lamp or maintenance, do not open the fixture within 10 minutes until the unit cools down after switching off. Always unplug the unit before servicing! Always use the same type of spare parts (bulbs, fuses, etc.) When replacing parts, please use only genuine spare parts.

- Switch off the main supply and unplug the unit.
- Wait for about 15 minutes until the unit has been cooled down.
- Open the plastic top cover (4screws) (n° 1 on the photo below)
- Remove the metal plate that covers the lamp (2screws) See the drawing (n° 2) for the exact location.
- Remove the old lamp (never handle the lamp when it is hot) (n° 3 on the drawing)

Attention! Check the label on the backside of the device or see the technical specifications in this manual to know which lamp should be used. Never install lamps with a higher wattage!

- Don't touch the bulb with bare hands! This drastically shortens the lifespan of the lamp. If you touched the lamp, clean it with a cloth and a little denatured alcohol. Wipe the lamp off before installing.
- Put the new lamp back inside the unit. Be sure that the wires don't touch the lamp.
- Put the metal cover plate back in place and fix it with the 2 screws.
- Put the plastic top cover back in place and fix the 4 screws.
- Done!

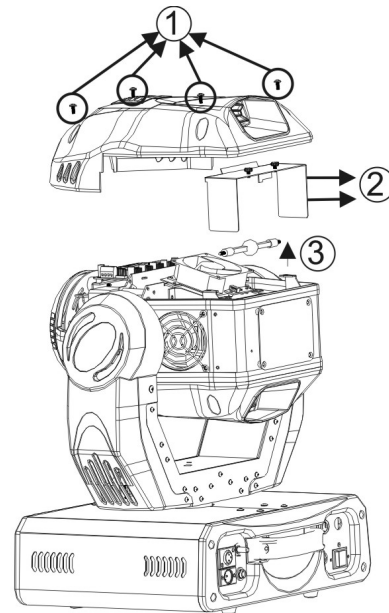

EXCHANGING/ROTATING GOBOS



ATTENTION: Install the gobos only when the unit is switched off!
Never unscrew the screws of the rotating gobo as the ball bearing will be opened. Repairing this is very difficult!

- Switch off the main supply and unplug the unit.
- Open the plastic top cover (4screws)
- Locate the gobo wheel and remove the fixation ring of the gobo you want to change with an appropriate tool.
- Remove the gobo and insert the new gobo.
- Press the fixation-ring together and insert it in the front of the gobo.
- Done!

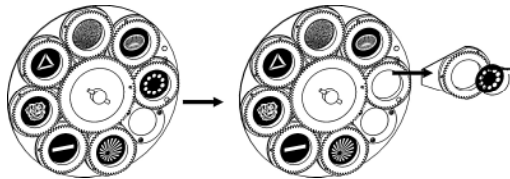

OVERHEAD RIGGING

• **Important:** The installation must be carried out by qualified service personal only. Improper installation can result in serious injuries and/or damage to property. Overhead rigging requires extensive experience! Working load limits should be respected, certified installation materials should be used, the installed device should be inspected regularly for safety.

- Make sure the area below the installation place is free from unwanted persons during rigging, de-rigging and servicing.
- Locate the fixture in a well ventilated spot, far away from any flammable materials and/or liquids. The fixture must be fixed **at least 50cm** from surrounding walls.
- The device should be installed out of reach of people and outside areas where persons may walk by or be seated.
- Before rigging make sure that the installation area can hold a minimum point load of 10times the device's weight.
- Always use a certified safety cable that can hold 12times the weight of the device when installing the unit. This secondary safety attachment should be installed in a way that no part of the installation can drop more than 20cm if the main attachment fails.
- The device should be well fixed; a free-swinging mounting is dangerous and may not be considered!
- Don't cover any ventilation openings as this may result in overheating.
- The operator has to make sure that the safety-relating and machine-technical installations are approved by an expert before using them for the first time. The installations should be inspected every year by a skilled person to be sure that safety is still optimal.

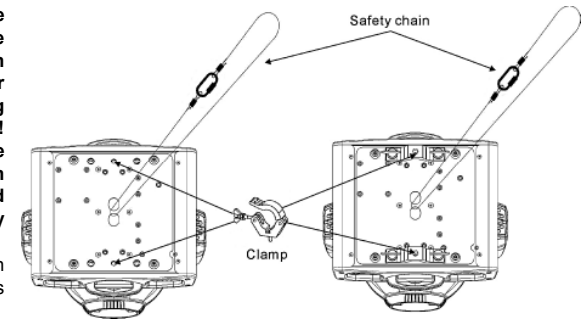

HOW TO SET UP THE UNIT

• CONTROL PANEL:

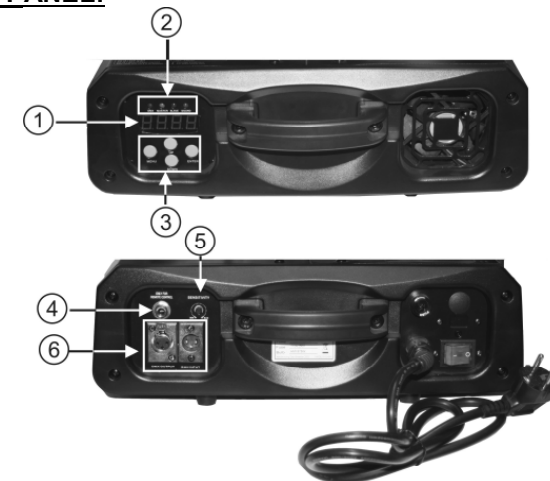

1. DISPLAY shows the various menus and the selected functions.

2. LEDES

DMX	On	DMX input present
MASTER	On	Master mode
SLAVE	On	Slave mode
SOUND	Flashing	Sound activation

3. BUTTONS

MENU	To select the programming functions
DOWN	To go backward in the selected functions
UP	To go forward in the selected functions
ENTER	To confirm the selected functions

- 4. **REMOTE CONTROL INPUT:** Used to connect a simple CA-8 hand controller while the unit is used in standalone or master/slave mode.
- 5. **SENSITIVITY:** Used to adjust the sensitivity of the micro when the unit is used in standalone or master/slave mode.
- 6. **DMX INPUT/OUTPUT:** used for DMX512 linking. Use good quality 3pin XLR M/F balanced cable to link the units together.

MAIN MENU:

- To select any of the pre-set functions, press the **MENU** button up to when the required one is shown on the display.
- Select the function with the **ENTER** button. The display will blink.
- Use **DOWN** and **UP** button to change the mode.
- Once the required mode has been selected, press the **ENTER** button to select. After 8 seconds the display will automatically return to the main functions without any change. To go back to the functions without any change press the **MENU** button. The main functions are shown on the right.

Addr DMX512 Address Setting

Used to set the starting address in a DMX setup.

- Press the MENU button until **Addr** is shown on the display.
- Press the ENTER button, the display starts blinking.
- Use DOWN and UP buttons to change the DMX512 address.
- Once the correct address shows on the display, press the ENTER button to save it.
(or automatically return to the main functions without any change after 8 seconds)
To go back to the functions without any change press the MENU button again.

Chnd Channel Mode

- Press the MENU button until **Chnd** is shown on the display.
- Press the ENTER button so the display starts blinking.
- Use DOWN and UP button to select the **16Ch** (16 Channel) or **8Ch** (8 Channel) mode.
- Once the mode is selected, press the ENTER button to setup
(or automatically return to the main functions without any change after 8 seconds.)
To go back to the functions without any change press the MENU button again.

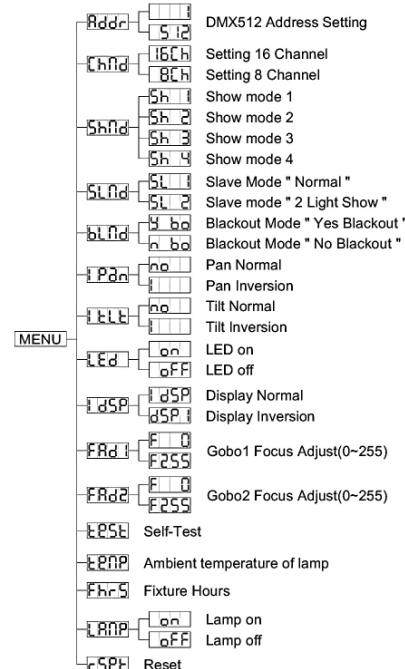

Shnd Show Mode

Used to choose the Show mode when used in standalone or master/slave mode.

- Press the MENU button until **Shnd** is showing on the display.
- Press the ENTER button, the display starts blinking.
- Use DOWN and UP buttons to select **Sh 1** (show 1), **Sh 2** (show 2), **Sh 3** (show 3) or **Sh 4** (show 4) mode.
- Once the right mode shows on the display, press the ENTER button to save it.
(or automatically return to the main functions without any change after 8 seconds)
To go back to the functions without any change press the MENU button again.

Sh 1 Show 1 mode- Fixture is placed **on the floor**. Tilt movement angle 210°.

Sh 2 Show 2 mode-Fixture is fixed **under ceiling**. Tilt movement angle 90°.

Sh 3 Show 3 mode - Fixture is placed **on a podium, in front of the audience**
The spot is always projecting to the audience's direction; i.e in front of the stage. Pan movement angle (left to right to left) : 160°. Tilt movement angle: 90° (60° above horizon; 30° below horizon.)

Sh 4 Show 4 mode - Fixture is fixed **under ceiling**.
The spot is mainly projecting in front of the stage. Pan movement angle (left to right to left) :160°. Tilt movement angle: 90° (vertically, front 75°; back 15°)

SLnd Slave Mode

Used to make the slave unit work in opposite to the master or to work in complete sync.

- Press the MENU button until **SLnd** is shown on the display.
- Press the ENTER button, the display starts blinking.
- Use DOWN and UP button to select **SL 1** (normal) or **SL 2** (2 light show) mode.
- Once the mode has been selected, press the ENTER button save it.
(or automatically return to the main functions without any change after 8 seconds)
To go back to the functions without any change press the MENU button again.

bLnd Blackout Mode

Blackout mode: when no DMX-signal is detected, the unit goes in blackout and waits for the DMX-signal.

No blackout mode: when no DMX-signal is detected, the unit automatically switches to standalone mode.

- Press the MENU button until **bLnd** is shown on the display.
- Press the ENTER button, the display starts blinking.
- Use DOWN and UP button to select **y bo** (yes blackout) or **n bo** (no blackout) mode.
- Once the mode has been selected, press the ENTER button to save it.
(or automatically return to the main functions without any change after 8 seconds)
To go back to the functions without any change press the MENU button again.

CLnd Color Mode

Normal: only full colors can be selected.

Split colors: you can select full colors and 2 colors that are next to each other on the color wheel.

- Press the MENU button until **CLnd** is shown on the display.
- Press the ENTER button, the display starts blinking.
- Use DOWN and UP button to select **no** (normal) or **SC** (split color) mode.
- Once the mode has been selected, press the ENTER button to save it.
(or automatically return to the main functions without any change after 8 seconds)
To go back to the functions without any change press the MENU button again.

LPan Pan Inversion

Normal: Panning movement is not inverted.

Pan inversion: Panning movement is inverted

- Press the MENU button until **LPan** is shown on the display.
 - Press the ENTER button, the display starts blinking.
 - Use DOWN and UP button to select **no** (normal) or **pan** (pan inversion) mode.
 - Once the mode has been selected, press the ENTER button to save it.
(or automatically return to the main functions without any change after 8 seconds)
- To go back to the functions without any change press the MENU button again.

LTilt Tilt Inversion

Normal: Tilt movement is not inverted.

Tilt inversion: tilt movement is inverted

- Press the MENU button until **LTilt** is shown on the display.
 - Press the ENTER button, the display starts blinking.
 - Use DOWN and UP buttons to select **no** (normal) or **tilt** (tilt inversion) mode.
 - Once the mode has been selected, press the ENTER button to save it.
(or automatically return to the main functions without any change after 8 seconds)
- To go back to the functions without any change press the MENU button again.

LEd Led Display

Display on: display is always on.

Display off: display is off when not used.

- Press the MENU button until the display shows **LEd**.
 - Press the ENTER button, the display starts blinking.
 - Use DOWN and UP buttons to select **on** (display always on) or **off** (display off when not used).
 - Once the mode has been selected, press the ENTER button to save it.
(or automatically return to the main functions without any change after 8 seconds)
- To go back to the functions without any change press the MENU button again.

LDSP Display Inversion

Display normal: display is readable when the unit is on the floor.

Display inversion: display is readable when the unit is mounted upside down.

- Press the MENU button until **LDSP** is blinking on the display. (normal display)
- Use the ENTER button to change to the mode **DISP** (display inversion), the option will be automatically stored after 8 seconds. Or press the ENTER button again return to the mode **LDSP** (normal display).
- To go back to the functions press the MENU button.

FAd1 Gobo1 focus Adjust

Used to help you adjusting the focus of the gobos situated on gobowheel 1

- Press the MENU button up to until the **FAd1** sign is blinking on the display.
- Press the ENTER button and the unit will focus on "tilt 135°" position
- Press the ENTER button and the unit will focus on "tilt 45°" position
- Press the ENTER button and the unit will focus on "pan 0°" position
- Press the ENTER button and the unit will focus on "pan 90°" position
- Press the ENTER button and the unit will focus on "pan 180°" position
- Press the ENTER button and the unit will focus on "pan 270°" position
- In the Previous 6 steps you are able to adjust the focus with the UP/DOWN buttons on the unit
- To go back to the functions press the MENU button again.

FAd2 Gobo2 focus Adjust

Used to help you adjusting the focus of the gobos situated on gobowheel 2

- Press the MENU button up until the **FAd2** sign is blinking on the display.
- Press the ENTER button and the unit will focus on "tilt 135°" position
- Press the ENTER button and the unit will focus on "tilt 45°" position
- Press the ENTER button and the unit will focus on "pan 0°" position
- Press the ENTER button and the unit will focus on "pan 90°" position
- Press the ENTER button and the unit will focus on "pan 180°" position
- Press the ENTER button and the unit will focus on "pan 270°" position
- In the Previous 6 steps you are able to adjust the focus with the UP/DOWN buttons on the unit
- To go back to the functions press the MENU button again.

ETSE Self-Test

Used to activate the internal "self-test" program which shows all possibilities of the unit.

- Press the MENU button until **ETSE** is blinking on the display.
- Press the ENTER button to start the internal self-test program.
- To go back to the functions press the MENU button.

ETNP Ambient temperature of lamp

Used to show the temperature inside the lamp compartment

- Press the MENU button until the **ETNP** sign is blinking on the display.
- Press the ENTER button and the ambient temperature of lamp will show on the display.
- To go back to the functions press the MENU button again.

Fhrs Fixture Hours

Used to show the n° of working hours of the unit.

- Press the MENU button until **Fhrs** is blinking on the display.
- Press the ENTER button to show the n° of working hours in the display.
- To go back to the functions press the MENU button.

LAMP Lamp Display

Used to switch the lamp ON/OFF so you can cool the lamp with the internal fans before transportation

- Press the MENU button until **LAMP** is blinking on the display.
- Press ENTER button so the display starts blinking.
- Use DOWN and UP button to select the **on** (Lamp on) or **off** (Lamp off) mode.
- Once the mode is selected, press the ENTER button to setup
(or automatically return to the main functions without any change after 8 seconds)
- To go back to the functions without any change press the MENU button again.

rSET Reset

Used to force a reset of the unit.

- Press the MENU button until **rSET** is blinking on the display.
- Press the ENTER to reset all channels to their standard position.
- To go back to the functions press the MENU button.

Please also check the chapter about the DMX-channel configuration of the unit to find out how you can force a reset by DMX.

Home Position Adjust

- Press MENU button for at least 5 seconds to go into offset mode
- Now you can adjust the home position (this is the zero position)
- When you want to adjust gobo and color home position, you should run **FRdJ** mode first
- The functions are shown below:

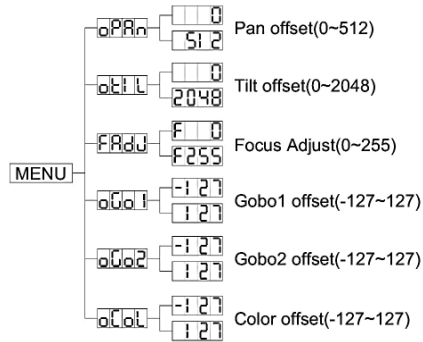

oPAN Pan offset

- Press the MENU button for at least 5 seconds to activate offset mode
- Use DOWN and UP button until **oPAN** is shown on the display.
- Press the ENTER button so the display starts blinking.
- Use DOWN and UP button to adjust the pan home position.
- Once the position has is selected, press the ENTER button to setup OR Automatically return to the offset functions without any changes by pressing the MENU button
- To go back to the main functions without any change wait 8 seconds.

oTIL Tilt offset

- Press the MENU button for at least 5 seconds to activate offset mode
- Use DOWN and UP button until **oTIL** is shown on the display.
- Press the ENTER button so the display starts blinking.
- Use DOWN and UP button to adjust the tilt home position.
- Once the position has is selected, press the ENTER button to setup OR Automatically return to the offset functions without any changes by pressing the MENU button
- To go back to the main functions without any change wait 8 seconds.

FRdJ Focus Adjust

- Press the MENU button for at least 5 seconds to activate offset mode
- Use DOWN and UP button until **FRdJ** is shown on the display.
- Press the ENTER button and the unit will focus on "tilt 135°" position
- Press the ENTER button and the unit will focus on "tilt 45°" position
- Press the ENTER button and the unit will focus on "pan 0°" position
- Press the ENTER button and the unit will focus on "pan 90°" position
- Press the ENTER button and the unit will focus on "pan 180°" position
- Press the ENTER button and the unit will focus on "pan 270°" position
- In the Previous 6 steps you are able to adjust the focus with the UP/DOWN buttons on the unit
- To go back to the main functions without any change wait 8 seconds .

oGo1 Gobo1 offset

- Press the MENU button for at least 5 seconds to activate offset mode
- Use DOWN and UP button until **oGo1** is shown on the display.
- Press the ENTER button and the display starts blinking.
- Use DOWN and UP button to adjust the gobo home position.
- Once the gobo1 is selected, press the ENTER button to setup OR automatically return to the offset functions without any changes by pressing the MENU button
- To go back to the main functions without any change wait 8 seconds.

oGo2 Gobo2 offset

- Press the MENU button for at least 5 seconds to activate offset mode
- Use DOWN and UP button until **oGo2** is shown on the display.
- Press the ENTER button and the display starts blinking.
- Use DOWN and UP button to adjust the gobo home position.
- Once the gobo2 is selected, press the ENTER button to setup OR automatically return to the offset functions without any changes by pressing the MENU button
- To go back to the main functions without any change wait 8 seconds.

oCoL Color offset

- Press the MENU button for at least 5 seconds to activate offset mode
- Use DOWN and UP button until **oCoL** is shown on the display.
- Press the ENTER button so the display starts blinking.
- Use DOWN and UP button to adjust the color home position.
- Once the color is selected, press the ENTER button to setup OR automatically return to the offset functions without any changes by pressing the MENU button
- To go back to the main functions without any change wait 8 seconds.

HOW TO CONNECT THE UNIT BY DMX

The DMX-protocol is a widely used high speed signal to control intelligent light equipment. You need to "daisy chain" your DMX controller and all the connected light effects with a good quality XLR M/F balanced cable. To prevent strange behavior of the light effects, due to interferences, you must use a 90Ω to 120Ω terminator at the end of the chain. Never use Y-splitter cables, this simply won't work!

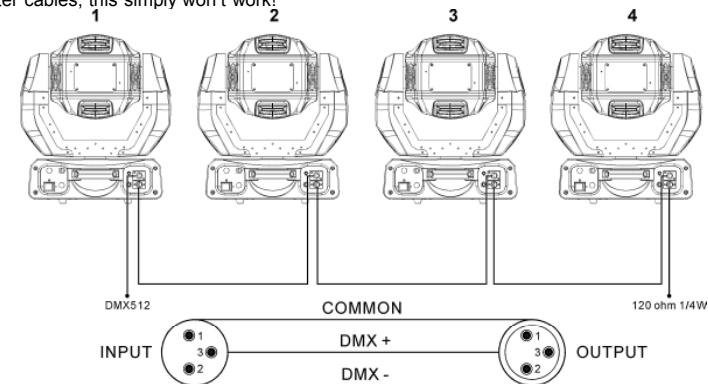

Each light effect in the chain needs to have its proper starting address so it knows which commands from the controller it has to decode.

• HOW TO SET THE THE RIGHT STARTING ADDRESS:

Refer to the previous chapter (DMX-512 address setting) to learn how to set the starting address on this unit. The starting address of each unit is very important. Unfortunately it is impossible to tell you in this user manual which starting addresses you have to set because this completely depends on the controller you will use... So please refer to the user manual of your DMX-controller to find out which starting addresses you must set.

DMX-CONFIGURATION OF BT575S:

16 channel mode

16 Channels DMX-512 Configuration							
Channel 1	Channel 2	Channel 3	Channel 4	Channel 5	Channel 6	Channel 7	Channel 8
Pan	Tilt	Pan/Tilt speed select	Dimmer	Shutter/Shaking	Color	No function	Gobo1
540° 	270° 	255 Slow 	255 100% 	248-255 Open 240-247 Fast shaking (gobo2) 239 Fast shaking (gobo2) 186 Slow shaking (gobo2) 185 Fast shaking (gobo2) 132 Slow shaking (gobo1) 131 Fast shutter 16 Slow shutter 008-015 Open 000-007 Blackout	255 Fast 192 Slow 191 Slow 128 Fast 115-127 102-114 Light green 089-101 UV purple 077-088 Blue 064-076 Red 051-063 Yellow 039-050 Light blue 026-038 Magenta 013-025 Green 000-012 White	255 	255 Fast 192 Slow 191 Slow 128 Fast 115-127 102-114 089-101 077-088 064-076 051-063 039-050 026-038 013-025 000-012
Channel 9	Channel 10	Channel 11	Channel 12	Channel 13	Channel 14	Channel 15	Channel 16
Gobo2	Gobo2 Rotation	Prism	Prism Rotation	Focus	Pan 16 bit	Tilt 16 bit	Reset Lamp On/Off
255 Fast 192 Slow 191 Slow 128 Fast 112-127 086-111 080-095 064-079 048-063 032-047 016-031 000-015	246-255 Stopped 245 Fast 135 Slow 121-134 Stopped 120 Slow 010 Fast 000-009 Stopped	171-255 Prism effect 2 086-170 Prism effect 1	246-255 Stopped 245 Fast 135 Slow 121-134 Stopped 120 Slow 010 Fast 000-009 Stopped	255 	255 16 BIT PAN	255 16 BIT TILT	255 Reset

- For DMX reset, put DMX value of CH-8 & CH-16 to 255, the unit will reset after about five seconds. For lamp on, put DMX value of CH-8 to 247 & CH-16 to 255. For lamp off, put DMX value of CH-8 to 239 & CH-16 to 255.
- For color sound activated, put DMX value of CH-6 & CH-7 to 255. For gobo sound activated, put DMX value of CH-8 & CH-9 to 255.

8 channel mode

8 Channels DMX-512 Configuration							
Channel 1	Channel 2	Channel 3	Channel 4	Channel 5	Channel 6	Channel 7	Channel 8
Pan	Tilt	Shutter/Shaking	Gobo	Color	Gobo rotation	Prism/Prism rotation /Dimmer	Focus
540° 	270° 	240-255 Open 240-247 239 Fast shaking (gobo2) 186 Slow shaking (gobo2) 185 Fast shaking (gobo1) 132 Slow shaking (gobo1) 131 Fast shutter 16 Slow shutter 008-015 Open 000-007 Blackout	248-255 Fast 247 Fast 218 Slow 217 Slow 188 Fast 187 Fast 158 Slow 157 Slow 128 Fast 124-127 G15+G9 120-123 G15+G7 116-119 G15+G5 112-115 G15+G3 108-111 G15+G1 104-107 G13+G9 100-103 G13+G7 096-099 G13+G5 092-095 G13+G3 088-091 G13+G1 084-087 G10+G9 080-083 G10+G7 076-079 G10+G5 072-075 G10+G3 068-071 G10+G1 064-067 G16 060-063 G15 056-059 G14 052-055 G13 048-051 G12 044-047 G11 040-043 G10 036-039 G9 032-035 G8 028-031 G7 024-027 G6 020-023 G5 016-019 G4 012-015 G3 008-011 G2 004-007 G1 000-003 Open	248-255 Fast 247 Fast 188 Slow 187 Slow 128 Fast 128 Fast 102-114 Light green 089-101 UV purple 077-088 Blue 064-076 Red 051-063 Yellow 039-050 Light blue 026-038 Magenta 013-025 Green 000-012 White	246-255 Stopped 245 Fast 135 Slow 121-134 Stopped 120 Slow 089-101 UV purple 121-134 Stopped 120 Slow 077-088 Blue 064-076 Red 051-063 Yellow 039-050 Light blue 026-038 Magenta 013-025 Green 000-009 Stopped	255 100% Dimmer 128 0% 127 Fast 104 Slow 103 Slow Prism effect 2 080 Fast 079 Fast Prism effect 1 056 Slow 055 Slow Prism effect 1 032 Fast 016-031 000-015 Open	255

HOW TO OPERATE THE UNIT

Every time you turn the unit on, it will show I575 on the display and move all the motors to their 'home' position and you may hear some noises for about 20 seconds. After that the unit will be ready to receive DMX signal or run the built-in programs.

YOU CAN OPERATE THE UNIT IN FOUR WAYS:

- o By master/slave built-in preprogram function
- o By CA-8 easy controller
- o By universal DMX controller (8 & 16 channel DMX mode)
- o By iLead controller (The BT575S must be switched to 8 channel DMX mode)

• BY MASTER/SLAVE BUILT-IN PREPROGRAM FUNCTION:

Select this function when you want an instant show. By linking the units in master/slave connection, the first unit will control the other units to give an automatic, sound activated, synchronized light show. Its DMX input will have nothing plugged into it, and its master-LED will be constantly on and sound-LED will flash to the music.

Important! This function only works when the blackout mode in the menu of the master is set to OFF, otherwise nothing will happen! Read more about this option in the "Main Menu" paragraph.

- **MASTER has 4 built-in shows:** You can select **Sh 1** (show 1), **Sh 2** (show 2), **Sh 3** (show 3) or **Sh 4** (show 4) directly in the menu of the master.
- **SLAVES have 2 working options:** The other units are set to slave mode (slave-LED is constantly on). In order to create a great light show you can introduce contrast movements (pan/tilt of slave is inverted) → In the menu of the slave units you can go to option **SLnd** and select:
 - o **SL 1** → **Normal slave:** slave works in sync with the master.
 - o **SL 2** → **2 light show:** slave works in opposite with the master.

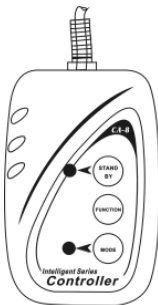

• BY EASY CONTROLLER:

When used in Master/slave mode we strongly advice you to use the CA-8 "Easy controller" Just connect this small controller to the 1/4" jack of the master unit, and you will be able to control the following **FUNCTIONS:**

Stand by	Blackout the unit			
Function	Strobe 1.Gobo/Color sync. strobe	X/Y moving show mode selection (Show 1 ~ Show 4)	Color/Gobo selection 1. Hold on for gobo change. 2. Press shortly for color change.	X/Y moving setting 1.Pan position 2.Tilt position 3.Dimmer First set Master unit, then set Slave units' position.
	2.Sync. strobe 3.Two-light strobe			
Mode	Sound 1 (LED off)	Sound 2 (LED normal blinking)	Slow/Sound 3 (LED on)	Position/ Latch (LED fast blinking)

MAINTENANCE

- Make sure the area below the installation place is free from unwanted persons during servicing.
- Switch off the unit, unplug the mains cable and wait until the unit has been cooled down.
During inspection the following points should be checked:
- All screws used for installing the device and any of its parts should be tightly fastened and may not be corroded.
- Housings, fixations and installations spots (ceiling, truss, suspensions) should be totally free from any deformation.
- When an optical lens is visibly damaged due to cracks or deep scratches, it must be replaced.
- The mains cables must be in impeccable condition and should be replaced immediately when even a small problem is detected.
- In order to protect the device from overheat the cooling fans (if any) and ventilation openings should be cleaned monthly.
- The interior of the device should be cleaned annually using a vacuum cleaner or air-jet.
- The cleaning of internal and external optical lenses and/or mirrors must be carried out periodically to optimize light output. Cleaning frequency depends on the environment in which the fixture operates: damp, smoky or particularly dirty surroundings can cause greater accumulation of dirt on the unit's optics.
 - Clean with a soft cloth using normal glass cleaning products.
 - Always dry the parts carefully.
 - Clean the external optics at least once every 30 days.
 - Clean the internal optics at least every 90 days.

Attention: We strongly recommend internal cleaning to be carried out by qualified personnel!

SPECIFICATIONS

- Mains Input:** AC 230V, 50Hz
- Fuse:** 10 A/250V
- Sound Control:** Internal microphone
- Pan/Tilt:** 540° / 270° with automatic correction
- Beam angle:** 14°
- DMX connections:** 3pin XLR male / female
- Lamp:** HMI 575W or HMI 575/2
- Size:** 427 x 478 x 396mm
- Weight:** 27 kg

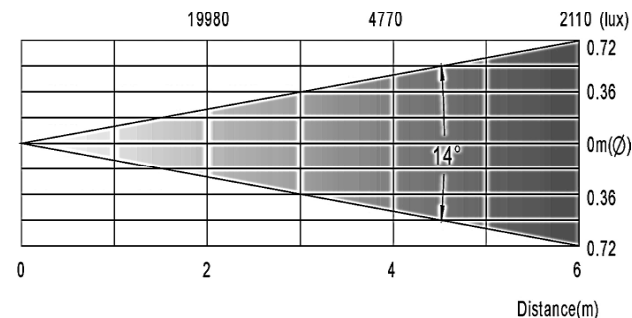

Every information is subject to change without prior notice
You can download the latest version of this user manual on our website: www.briteq-lighting.com

MODE D'EMPLOI

Merci d'avoir choisi ce produit BriteQ®. Pour votre sécurité et pour une utilisation optimale de toutes les possibilités de l'appareil, lisez attentivement cette notice avant utilisation.

EN VOUS INSCRIVANT POUR LA LETTRE D'INFORMATION VOUS SEREZ TOUJOURS TENU AU COURANT DES DERNIERES NOUVELLES CONCERNANT NOS PRODUITS: NOUVEAUTES, ACTIONS SPECIALES, JOURNEES PORTES OUVERTES, ETC.
→ SURFEZ SUR: WWW.BEGLEC.COM ←

CARACTERISTIQUES

Cet appareil ne produit pas d'interférences radio. Il répond aux exigences nationales et européennes. La conformité a été établie et les déclarations et documents correspondants ont été déposés par le fabricant.

- Puissant moving head intelligent pour les discothèques et les sociétés de location
- 16 canaux DMX (pan – tilt – vitesse mouvements pan/tilt - dimmer – shutter/strobo – couleur – gobo1 – gobo2 – rotation des gobos – prisme – rotation du prisme - focus – Pan 16Bit – Tilt 16Bit – reset/lamp on/off)
- choix entre 8 ou 16 canaux (compatibilité avec iSolution)
- Possibilité d'adresser le DMX à distance.
- Mouvements pan 540° / tilt 270° souples, prévu d'une correction de position.
- 7 gobos rotatifs interchangeable + 9 gobos fixes interchangeable (D= 26,8mm)
- 9 couleurs dichroïques + blanc et effet arc-en-ciel à vitesse variable
- Prisme à 3-facettes rotatif dans les deux sens à vitesse variable
- L'écran LED du menu peut être allumé/éteint
- Angle du faisceau: 14° + possibilité de régler le focus par DMX
- Black-out et effet stroboscopique rapide jusqu'à 10 flashes/seconde
- Atténuation linéaire 0-100%
- Peut être utilisé en mode maître/esclave grâce aux programmes intégrés, commandés par le micro interne.
- Contrôleur CA-8 disponible en option pour la commande à distance de différentes fonctions, notamment: black-out, différents programmes stroboscopiques, sélection manuelle de la couleur/gobo, sélection du programme et fonctionnement lent/rapide.
- Ventilation forcée par ventilateur et protection électronique contre les surchauffes

AVANT UTILISATION

- Avant d'utiliser cet appareil, assurez-vous de l'absence de dommage lié au transport. En cas d'endommagement, n'utilisez pas l'appareil et contactez le vendeur.
- **Important:** Cet appareil a quitté notre usine en parfaite condition et bien emballé. Il est primordial que l'utilisateur suive les instructions de sécurité et avertissements inclus dans ce manuel. La garantie ne s'applique pas en cas de dommage lié à une utilisation incorrecte. Le vendeur ne prend pas la responsabilité des défauts ou de tout problème résultant du fait de n'avoir pas tenu compte des mises en garde de ce manuel.
- Conservez ce manuel dans un endroit sûr pour toute consultation future. Si vous vendez l'appareil, assurez-vous d'y joindre ce manuel également.

Vérifiez le contenu:

Vérifiez si l'emballage contient les articles suivants:

- Mode d'emploi
- Appareil BT575S
- 2 Crochets de support

INSTRUCTIONS DE SECURITE:



CAUTION
RISK OF ELECTRIC SHOCK
DO NOT OPEN



ATTENTION: afin de réduire le risque d'électrocution, n'enlevez jamais le couvercle de l'appareil. Il n'y a aucune pièce à l'intérieur de l'appareil que vous pouvez remplacer vous-même. Confiez l'entretien uniquement à des



techniciens qualifiés.
La flèche dans un triangle met l'utilisateur en garde contre la présence de haute tension sans isolation dans l'appareil qui peut causer un risque d'électrocution.

Un point d'exclamation dans un triangle prévient de la présence d'instructions de fonctionnement et de maintenance se trouvant dans le manuel, fourni avec l'appareil.



Ce symbole signifie: uniquement pour usage à l'intérieur

Ce symbole signifie: Lire le mode d'emploi.



Ce symbole détermine: la distance minimum des objets allumés. La distance minimum entre le projecteur et la surface à éclairer doit être plus de 1 mètre.

- Afin de protéger l'environnement, merci de recycler les emballages autant que possible.
- Un nouvel effet lumière peut provoquer de la fumée et/ou une odeur non souhaitée, disparaissant après quelques minutes.
- Afin d'éviter tout risque d'incendie ou de choc électrique, ne pas exposer cet appareil à la pluie ou l'humidité.
- Pour éviter la formation de condensation à l'intérieur de l'appareil, patientez quelques minutes pour laisser l'appareil s'adapter à la température ambiante lorsqu'il arrive dans une pièce chauffée après le transport. La condensation empêche l'unité de fonctionner en performance optimale et peut même causer des dommages.
- Cette unité est destinée à une utilisation à l'intérieur uniquement.
- Ne pas insérer d'objet métallique ou verser un liquide dans l'appareil. Aucun objet rempli de liquides, tels que des vases, ne peut être placé sur cet appareil. Risque de choc électrique ou de dysfonctionnement. Si un corps étranger est introduit dans l'unité, déconnectez immédiatement de la source d'alimentation.
- Aucune source de flamme nue, telle que les bougies allumées, ne peut être placée sur l'appareil.
- Placez l'appareil dans un endroit bien ventilé, éloigné de tout matériau ou liquide inflammable. L'appareil doit être fixé à 50cm minimum des murs.
- Ne pas couvrir les ouvertures de ventilation, un risque de surchauffe en résulterait.
- Ne pas utiliser dans un environnement poussiéreux et nettoyez l'unité régulièrement.
- Ne pas laisser l'unité à portée des enfants.
- Les personnes non expérimentées ne doivent pas utiliser cet appareil.
- La température ambiante maximum d'utilisation de l'appareil est de 40°C. Ne pas l'utiliser au-delà de cette température.
- La température des parois de l'unité peut atteindre 85°C. Ne pas toucher la coque à mains nues en cours de fonctionnement.
- Assurez-vous que la zone au-dessous du lieu d'installation ne comporte pas de personnes indésirables pendant le montage, le démontage et les opérations de maintenance.
- Laissez l'appareil refroidir environ 10 minutes avant de remplacer l'ampoule ou d'effectuer des réparations.
- Débranchez toujours l'appareil si vous ne l'utilisez pas de manière prolongée avant de changer une ampoule ou d'entreprendre des réparations.
- Les installations électriques ne peuvent être faites que par du personnel qualifié et conformément aux réglementations de sécurité électrique et mécanique en vigueur dans votre pays.
- Assurez-vous que la tension d'alimentation de la source d'alimentation de la zone dans laquelle vous vous trouvez ne dépasse pas celui indiqué à l'arrière de l'appareil.
- Le cordon d'alimentation doit toujours être en condition parfaite. Mettez immédiatement l'unité hors tension si le cordon est écrasé ou endommagé.
- Ne laissez jamais le cordon d'alimentation entrer en contact avec d'autres câbles !
- L'appareil doit être à la masse selon les règles de sécurités.
- Ne pas connecter l'unité à un variateur de lumière.
- Utilisez toujours les câbles appropriés et certifiés lorsque vous installez l'unité.
- Pour éviter tout choc électrique, ne pas ouvrir l'appareil. En dehors des ampoules et du fusible principal, il n'y a pas de pièces pouvant être changées par l'utilisateur à l'intérieur.
- **Ne jamais** réparer ou court-circuiter un fusible. Remplacez **systématiquement** un fusible endommagé par un fusible de mêmes type et spécifications électriques !
- En cas de problèmes de fonctionnement sérieux, arrêtez toute utilisation de l'appareil et contactez votre revendeur immédiatement.

- La coque et les lentilles doivent être remplacées si visiblement endommagées.
- Utilisez l'emballage d'origine si l'appareil doit être transporté.
- Pour des raisons de sécurité, il est interdit d'apporter toute modification à l'unité non spécifiquement autorisée par les parties responsables.

Important: Ne jamais fixer directement la source de lumière ! Ne pas utiliser d'effets en présence de personnes souffrant d'épilepsie.

MISE EN PLACE / REMPLACEMENT DES AMPOULES



En cas d'opération de maintenance ou de remplacement des ampoules, ne pas ouvrir l'installation dans les 10 minutes suivant la fin de l'utilisation jusqu'à ce que l'appareil ait refroidi. Débranchez systématiquement l'unité avant toute opération de maintenance. Utilisez toujours le même type de pièces (ampoules, fusibles, etc.) Lors du remplacement, n'utilisez que des pièces véritables.

- Coupez l'alimentation et débranchez l'appareil.
- Attendez environ 15 minutes jusqu'à ce que l'appareil ait refroidi.
- Ouvrez le couvercle en plastique (4 vis) (numéro 1 dans la figure ci-dessous)
- Retirez la plaque métallique qui recouvre l'ampoule (2 vis), voir dessin (numéro 2) pour l'emplacement exact
- Retirez la lampe usagée (ne manipulez jamais la lampe tant qu'elle est chaude) (numéro 3 dans la figure ci-dessous)
- **Attention!** Reportez-vous à l'étiquette à l'arrière de l'appareil ou aux spécifications techniques de ce manuel pour savoir quelle ampoule utiliser. Ne jamais installer d'ampoules à puissance plus élevée!
- Ne touchez pas l'ampoule les mains nues! Ceci réduit considérablement la durée de vie de l'ampoule. Si vous avez touché l'ampoule, nettoyez-la à l'aide d'un chiffon et un peu d'alcool dénaturé. Frottez l'ampoule avant de l'installer.
- Remettez la nouvelle ampoule dans l'appareil. Assurez-vous que les fils ne touchent pas l'ampoule.
- Remettez la plaque métallique en place et fixez-la à l'aide des 2 vis.
- Remettez le couvercle en plastique et fixez les 4 vis.
- Prêt!

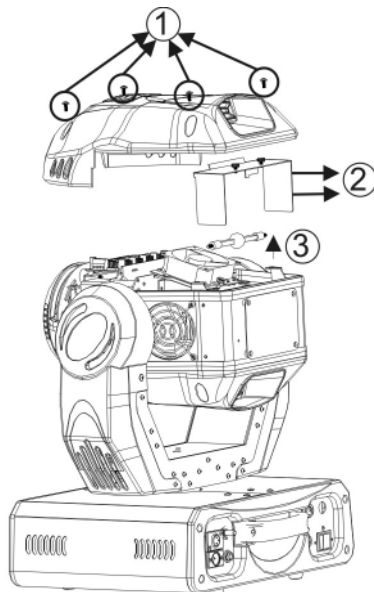

CHANGER LES GOBOS ROTATIFS



ATTENTION: N'installez les gobos que si l'appareil est éteint!
Ne desserrez jamais les vis des gobos rotatifs car vous ouvririez ainsi le roulement à billes.

Réparer cela est très difficile!

- Coupez l'alimentation et débranchez l'appareil.
- Ouvrez le couvercle en plastique (4 vis)
- Repérez la roue à gobos et retirez l'anneau de fixation du gobo que vous voulez remplacer à l'aide d'un outil approprié.
- Retirez le gobo et insérez le nouveau gobo.
- Comprimez l'anneau de fixation et insérez-le devant le gobo.
- Prêt!

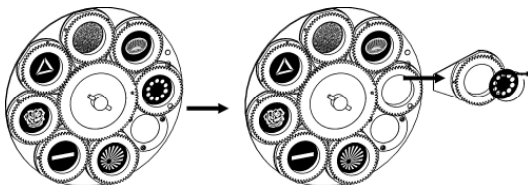

INSTALLATION EN HAUTEUR

• **Important:** L'installation doit être faite par du personnel qualifié uniquement. Une installation incorrecte peut causer des blessures sévères et/ou endommager l'appareil. L'installation en hauteur exige de l'expérience ! Les limites de charge doivent être respectées, du matériel d'installation certifié doit être utilisé, et l'appareil installé doit subir des inspections de sécurité régulièrement.

- Assurez-vous que la zone au-dessous du lieu d'installation ne comporte pas de personnes indésirables lors de l'installation, la désinstallation ou la maintenance.
- Placez l'appareil dans un endroit bien ventilé, éloigné de tout matériau ou liquide inflammable. L'appareil doit être fixé à 50cm minimum des murs à l'entour.
- L'appareil doit être hors de portée du public et en dehors des zones de passage de personnes ou des zones où le public est installé.
- Avant l'installation assurez-vous que la zone d'installation supporte un point localisé minimum de 10 fois le poids de l'appareil.
- Utilisez systématiquement un câble de sécurité qui peut supporter 12 fois le poids de l'appareil lors de l'installation. Ce câble de sécurité secondaire doit être installé de manière à ce qu'aucune partie de l'appareil ne puisse descendre de plus de 20 cm si le support principal tombe.
- L'appareil doit être bien fixé, un montage à balancement est dangereux et ne devrait pas être considéré !
- Ne pas couvrir les ouvertures de ventilation pour éviter tout risque de surchauffe.
- L'utilisateur doit s'assurer que les installations techniques et de sécurité sont bien approuvées par un expert avant la première utilisation. Les installations doivent être inspectées chaque année par du personnel qualifié pour assurer une sécurité optimale.

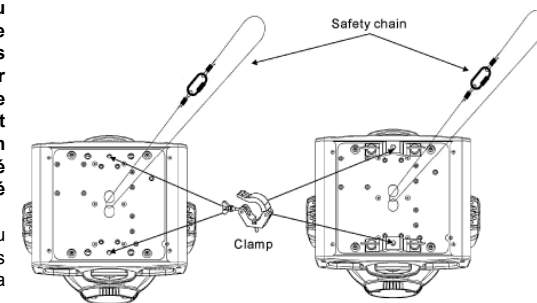

COMMENT REGLER L'APPAREIL

- **PANNEAU DE CONTRÔLE:**

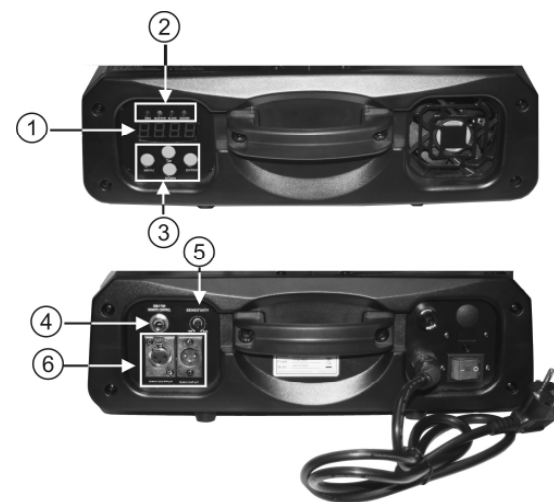

1. ECRAN affiche les différents menus et les fonctions sélectionnées.

2. LEDES

DMX	Allumé	Présence d'un signal DMX
MASTER	Allumé	Mode maître
SLAVE	Allumé	Mode esclave
SOUND	Clignote	Activation musicale

3. TOUCHES

MENU	Pour sélectionner les fonctions de programmation
DOWN	Pour reculer dans les fonctions sélectionnées
UP	Pour avancer dans les fonctions sélectionnées
ENTER	Pour confirmer la fonction sélectionnée

4. **ENTREE POUR LE CONTROLEUR A DISTANCE** : connectez le contrôleur à distance optionnel (CA-8) via l'entrée jack ¼" afin de contrôler l'appareil au niveau du stand by, de la fonction et du mode.
5. **SENSITIVITY**: vous pouvez régler la sensibilité du micro si vous utilisez cet appareil de façon autonome ou en mode maître/esclave.
6. **DMX IN/OUT**: est utilisé pour les configurations en DMX512. Utilisez des câbles symétriques XLR M/F à 3 broches de bonne qualité pour relier les appareils entre eux.

MENU PRINCIPAL:

- Pour sélectionner une des fonctions pre-set, appuyez sur la touche **MENU** jusqu'à ce que la fonction que vous désirez apparaisse à l'écran.
- Sélectionnez la fonction à l'aide de la touche **ENTER**. L'écran clignotera.
- Utilisez les touches **DOWN** et **UP** pour changer de mode.
- Dès que vous avez sélectionné le mode requis, appuyez sur la touche **ENTER** pour confirmer. Après 8 secondes l'écran retournera automatiquement aux fonctions principales sans avoir modifié quoi que ce soit. Pour retourner aux fonctions sans effectuer de changements, appuyez sur la touche **MENU**. Les fonctions principales sont affichées à droite.

Addr **Réglage de l'adresse DMX512**

Est utilisé pour régler l'adresse de départ dans une configuration DMX.

- Appuyez sur la touche MENU jusqu'à ce que **Addr** soit affiché à l'écran.
 - Appuyez sur la touche ENTER, l'écran commence à clignoter.
 - Utilisez les touches DOWN et UP pour changer l'adresse DMX512.
 - Quand l'adresse désirée est affiché à l'écran, appuyez sur la touche ENTER pour confirmer votre choix.
- (Où il retournera automatiquement aux fonctions principales sans aucune modification après 8 secondes)

Pour retourner aux fonctions sans effectuer de changements, appuyez à nouveau sur la touche MENU.

MENU	Addr	DMX512 Address Setting
	Chnd	Setting 16 Channel Setting 8 Channel
	Shnd	Show mode 1 Show mode 2 Show mode 3 Show mode 4
	Slnd	Slave Mode " Normal " Slave mode " 2 Light Show "
	Blnd	Blackout Mode " Yes Blackout " Blackout Mode " No Blackout "
	Pan	Pan Normal Pan Inversion
	Tilt	Tilt Normal Tilt Inversion
	LED	LED on LED off
	Disp	Display Normal Display Inversion
	FAd1	Gobo1 Focus Adjust(0~255)
	FAd2	Gobo2 Focus Adjust(0~255)
	EST	Self-Test
	TEMP	Ambient temperature of lamp
	Fhrs	Fixture Hours
	LAMP	Lamp on Lamp off
	RESET	Reset

Chnd **Channel Mode (Mode canal)**

- Appuyez sur le bouton MENU jusqu'à ce que les lettres **Chnd** soient affichées par l'écran.
- Appuyez sur le bouton ENTER, ce qui a pour conséquence que l'écran commence à clignoter.
- Utilisez les boutons DOWN et UP pour sélectionner l'un des deux modes : **16Ch** (16 canaux) ou **8Ch** (8 canaux).
- Une fois que le mode est sélectionné, appuyez sur le bouton ENTER pour confirmer (ou vous retourneriez vers les fonctions principales si aucune activité n'est détectée par l'appareil pendant 8 secondes). Pour retourner vers les fonctions sans effectuer de changements, appuyez de nouveau sur le bouton MENU.

Shnd **Show Mode**

Est utilisé pour choisir le Show quand l'appareil fonctionne de façon autonome ou en maître/esclave.

- Appuyez sur la touche MENU jusqu'à ce que **Shnd** est affiché à l'écran.
 - Appuyez sur la touche ENTER, l'écran commence à clignoter.
 - Utilisez les touches DOWN et UP pour sélectionner **Sh 1** (show 1) ou **Sh 2** (show 2) ou **Sh 3** (show 3) ou **Sh 4** (show 4).
 - Dès que le mode de fonctionnement est affiché à l'écran, appuyez sur la touche ENTER pour confirmer votre choix.
- (Où il retournera automatiquement aux fonctions principales sans aucune modification après 8 secondes) Pour retourner aux fonctions sans effectuer de changements, appuyez à nouveau sur la touche MENU.

Sh 1 Show 1 mode- l'appareil est placé **parterre**. Angle du mouvement tilt : 210°.

Sh 2 Show 2 mode- l'appareil est fixé **au plafond**. Angle du mouvement tilt : 90°.

Sh 3 Mode show 3 : l'appareil est placé **sur le haut-parleur**.

Le projecteur reste continuellement dirigé vers le public, donc, devant la scène. Angle du mouvement pan (de gauche à droite à gauche) : 160°. Angle du mouvement tilt : 90° (60° au dessus de l'horizontale ; 30° en dessous de l'horizontale).

Sh 4 Mode show 4 : l'appareil est fixé **au plafond**.

La plupart du temps, le spot projette son faisceau devant la scène. Angle du mouvement pan (de gauche à droite à gauche) : 160°. Angle du mouvement tilt : 90° (verticalement, devant 75°; derrière 15°).

Slnd **Slave Mode**

Est utilisé pour que l'appareil esclave fonctionne de façon opposée au maître ou pour fonctionner de façon complètement synchronisé.

- Appuyez sur la touche MENU jusqu'à ce que **Slnd** est affiché à l'écran.
 - Appuyez sur la touche ENTER, l'écran commence à clignoter.
 - Utilisez les touches DOWN et UP pour sélectionner **SL 1** (normal) ou **SL 2** (2 light show).
 - Dès que le mode de fonctionnement est affiché à l'écran, appuyez sur la touche ENTER pour confirmer votre choix.
- (Où il retournera automatiquement aux fonctions principales sans aucune modification après 8 secondes) Pour retourner aux fonctions sans effectuer de changements, appuyez à nouveau sur la touche MENU.

BLND Mode Black-out

Black-out mode: quand aucun signal DMX est détecté, l'appareil se met en black-out et attends un signal DMX.

Mode « pas de black-out »: quand aucun signal DMX est détecté, l'appareil se met automatiquement à fonctionner de façon autonome.

- Appuyez sur la touche MENU jusqu'à ce que **BLND** est affiché à l'écran.
 - Appuyez sur la touche ENTER, l'écran commence à clignoter.
 - Utilisez les touches DOWN et UP pour sélectionner **Y BO** (yes black-out) ou **N BO** (no black-out).
 - Dès que le mode de fonctionnement est affiché à l'écran, appuyez sur la touche ENTER pour confirmer votre choix.
(Où il retournera automatiquement aux fonctions principales sans aucune modification après 8 secondes)
- Pour retourner aux fonctions sans effectuer de changements, appuyez à nouveau sur la touche MENU.

CLND Color Mode

Normal : on peut uniquement sélectionner une seule couleur.

Split colors (plusieurs couleurs) : on peut sélectionner une seule couleur ou 2 couleurs qui se trouvent l'une à côté de l'autre sur la roue à gobos.

- Appuyez sur la touche MENU jusqu'à ce que **CLND** est affiché à l'écran.
 - Appuyez sur la touche ENTER, l'écran commence à clignoter.
 - Utilisez les touches DOWN et UP pour sélectionner **NO** (normal) ou **SC** (split color).
 - Dès que le mode de fonctionnement est affiché à l'écran, appuyez sur la touche ENTER pour confirmer votre choix.
(Où il retournera automatiquement aux fonctions principales sans aucune modification après 8 secondes)
- Pour retourner aux fonctions sans effectuer de changements, appuyez à nouveau sur la touche MENU.

IPAN Inversion Pan

Normal: le mouvement pan n'est pas inversé.

Pan inversion: le mouvement pan est inversé

- Appuyez sur la touche MENU jusqu'à ce que **IPAN** est affiché à l'écran.
 - Appuyez sur la touche ENTER, l'écran commence à clignoter.
 - Utilisez les touches DOWN et UP pour sélectionner **NO** (normal) ou **IN** (pan inversion).
 - Dès que le mode de fonctionnement est affiché à l'écran, appuyez sur la touche ENTER pour confirmer votre choix.
(Où il retournera automatiquement aux fonctions principales sans aucune modification après 8 secondes)
- Pour retourner aux fonctions sans effectuer de changements, appuyez à nouveau sur la touche MENU.

ITLT Inversion Tilt

Normal: le mouvement tilt n'est pas inversé.

Tilt inversion: le mouvement tilt est inversé

- Appuyez sur la touche MENU jusqu'à ce que **ITLT** est affiché à l'écran.
 - Appuyez sur la touche ENTER, l'écran commence à clignoter.
 - Utilisez les touches DOWN et UP pour sélectionner **NO** (normal) ou **IN** (tilt inversion).
 - Dès que le mode de fonctionnement est affiché à l'écran, appuyez sur la touche ENTER pour confirmer votre choix.
(Où il retournera automatiquement aux fonctions principales sans aucune modification après 8 secondes)
- Pour retourner aux fonctions sans effectuer de changements, appuyez à nouveau sur la touche MENU.

LED Led Display

Display on: l'écran est toujours allumé.

Display off: l'écran est éteint quand il n'est pas utilisé.

- Appuyez sur la touche MENU jusqu'à ce que l'écran affiche **LED**.
 - Appuyez sur la touche ENTER, l'écran commence à clignoter.
 - Utilisez les touches DOWN et UP pour sélectionner **ON** (écran toujours allumé) ou **OFF** (écran éteint si pas utilisé).
 - Dès que le mode de fonctionnement est affiché à l'écran, appuyez sur la touche ENTER pour confirmer votre choix.
(Où il retournera automatiquement aux fonctions principales sans aucune modification après 8 secondes)
- Pour retourner aux fonctions sans effectuer de changements, appuyez à nouveau sur la touche MENU.

IDSP Inversion Display

Display normal: possibilité de lire ce qui est affiché à l'écran quand l'appareil est posé par terre.

Display inversion: possibilité de lire ce qui est affiché à l'écran quand l'appareil est suspendu.

- Appuyez sur la touche MENU jusqu'à ce que **IDSP** clignote sur l'écran. (affichage normal)
- Utilisez la touche ENTER pour changer l'affichage **IDSP** (affichage inversé), l'option sera automatiquement enregistrée après 8 secondes. Ou appuyez à nouveau sur la touche ENTER pour retourner à l'affichage normal **IDSP**
- Pour retourner vers les fonctions, appuyez sur la touche MENU.

FAD1 Gobo1 focus Adjust

Utilisé pour ajuster le focus des gobos situés sur la roue à gobos 1.

- Appuyez sur le bouton MENU jusqu'à ce que les lettres **FAD1** se mettent à clignoter sur l'écran.
- Appuyez sur le bouton ENTER pour que l'appareil adopte la position "tilt 135°".
- Appuyez sur le bouton ENTER pour que l'appareil adopte la position "tilt 45°".
- Appuyez sur le bouton ENTER pour que l'appareil adopte la position "pan 0°".
- Appuyez sur le bouton ENTER pour que l'appareil adopte la position "pan 90°".
- Appuyez sur le bouton ENTER pour que l'appareil adopte la position "pan 180°".
- Appuyez sur le bouton ENTER pour que l'appareil adopte la position "pan 270°".
- Au cours des 6 étapes décrites ci-dessus, vous serez en mesure d'ajuster le focus grâce aux boutons UP/DOWN présents sur l'appareil.
- Pour retourner vers les fonctions, appuyez de nouveau sur le bouton MENU.

FAD2 Gobo2 focus Adjust

Utilisé pour ajuster le focus des gobos situés sur la roue à gobos 2.

- Appuyez sur le bouton MENU jusqu'à ce que les lettres **FAD2** se mettent à clignoter sur l'écran.
- Appuyez sur le bouton ENTER pour que l'appareil adopte la position "tilt 135°".
- Appuyez sur le bouton ENTER pour que l'appareil adopte la position "tilt 45°".
- Appuyez sur le bouton ENTER pour que l'appareil adopte la position "pan 0°".
- Appuyez sur le bouton ENTER pour que l'appareil adopte la position "pan 90°".
- Appuyez sur le bouton ENTER pour que l'appareil adopte la position "pan 180°".
- Appuyez sur le bouton ENTER pour que l'appareil adopte la position "pan 270°".
- Au cours des 6 étapes décrites ci-dessus, vous serez en mesure d'ajuster le focus grâce aux boutons UP/DOWN présents sur l'appareil.
- Pour retourner vers les fonctions, appuyez de nouveau sur le bouton MENU.

TEST Self-Test

Est utilisé pour activer le programme interne "self-test" qui passera en revue toutes les possibilités de l'appareil.

- Appuyez sur la touche MENU jusqu'à ce que **TEST** clignote à l'écran.
- Appuyez sur la touche ENTER pour démarrer le programme intégré « self-test ».
- Pour retourner aux fonctions, appuyez sur la touche MENU.

TEMP Ambient temperature of lamp

Utilisé pour afficher la température à l'intérieur du compartiment de la lampe.

- Appuyez sur le bouton MENU jusqu'à ce que les lettres **TEMP** se mettent à clignoter sur l'écran.
- Appuyez sur le bouton ENTER et la température de service de la lampe sera affichée sur l'écran.
- Pour retourner vers les fonctions, appuyez de nouveau sur le bouton MENU.

Fhrs Fixture Hours

Vous communique le nombre d'heures de service de l'appareil.

- Appuyez sur la touche MENU jusqu'à ce que **Fhrs** clignote à l'écran.
- Appuyez sur la touche ENTER pour que l'appareil affiche le nombre d'heures de service à l'écran.
- Pour retourner aux fonctions, appuyez sur la touche MENU.

LAMP Lamp Display

Utilisé pour allumer et éteindre la lampe de manière à pouvoir refroidir la lampe grâce aux ventilateurs internes avant de la transporter.

- Appuyez sur le bouton MENU jusqu'à ce que les lettres **LAMP** se mettent à clignoter sur l'écran.
- Appuyez sur le bouton ENTER, ce qui a pour conséquence que l'écran commence à clignoter.
- Utilisez les boutons DOWN et UP pour sélectionner l'un des deux modes : **ON** (la lampe sera allumée) ou **OFF** (la lampe sera éteinte).
- Une fois que le mode est sélectionné, appuyez sur le bouton ENTER pour confirmer (ou vous retournerez vers les fonctions principales si aucune activité n'est détectée par l'appareil pendant 8 secondes).
- Pour retourner vers les fonctions sans effectuer de changements, appuyez de nouveau sur le bouton MENU.

RESET Reset

Pour effectuer une mise à zéro de l'appareil.

- Appuyez sur la touche MENU jusqu'à ce que **RESET** clignote à l'écran.
- Appuyez sur ENTER pour renvoyer tous les canaux à leur position d'origine.
- Pour retourner aux fonctions, appuyez sur la touche MENU.

Veillez également consulter le chapitre concernant la configuration des canaux DMX pour découvrir comment effectuer une mise à zéro (reset) par commande DMX.

• Home Position Adjust

- Appuyez sur le bouton MENU pendant au moins 5 secondes pour aller vers le mode Offset.
- Vous êtes maintenant en mesure d'ajuster la position de référence ('home position', qui est donc la position "zéro").
- Quand vous désirez ajuster la position de référence ('home position') des gobos et des couleurs, vous devez d'abord choisir le mode **FRDJ**.
- Les fonctions sont décrites ci-dessous.

OPAN Pan offset

- Appuyez sur le bouton MENU pendant au moins 5 secondes pour activer le mode Offset.
- Utilisez les boutons DOWN et UP jusqu'à ce que les lettres **OPAN** soient affichées par l'écran.
- Appuyez sur le bouton ENTER, ce qui a pour conséquence que l'écran commence à clignoter.
- Utilisez les boutons DOWN et UP pour ajuster la position de référence du mouvement pan (pan home position).

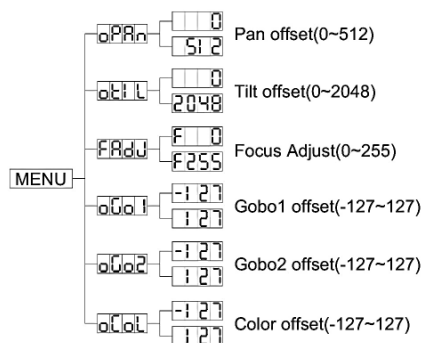

- Un fois que la position a été déterminée, appuyez sur le bouton ENTER pour confirmer, ou retournez automatiquement aux fonctions offset sans effectuer le moindre changement en appuyant sur le bouton MENU.
- Pour retourner vers les fonctions principales sans effectuer le moindre changement, attendez pendant 8 secondes.

OTILT Tilt offset

- Appuyez sur le bouton MENU pendant au moins 5 secondes pour activer le mode Offset.
- Utilisez les boutons DOWN et UP jusqu'à ce que les lettres **OTILT** soient affichées par l'écran.
- Appuyez sur le bouton ENTER, ce qui a pour conséquence que l'écran commence à clignoter.
- Utilisez les boutons DOWN et UP pour ajuster la position de référence du mouvement tilt (tilt home position).
- Un fois que la position a été déterminée, appuyez sur le bouton ENTER pour confirmer, ou retournez automatiquement aux fonctions offset sans effectuer le moindre changement en appuyant sur le bouton MENU.
- Pour retourner vers les fonctions principales sans effectuer le moindre changement, attendez pendant 8 secondes.

FRDJ Focus Adjust

- Appuyez sur le bouton MENU pendant au moins 5 secondes pour activer le mode Offset.
- Utilisez les boutons DOWN et UP jusqu'à ce que les lettres **FRDJ** soient affichées par l'écran.
- Appuyez sur le bouton ENTER et l'appareil se mettra en position "tilt 135°".
- Appuyez sur le bouton ENTER et l'appareil se mettra en position "tilt 45°".
- Appuyez sur le bouton ENTER et l'appareil se mettra en position "pan 0°".
- Appuyez sur le bouton ENTER et l'appareil se mettra en position "pan 90°".
- Appuyez sur le bouton ENTER et l'appareil se mettra en position "pan 180°".
- Appuyez sur le bouton ENTER et l'appareil se mettra en position "pan 270°".
- Au cours des 6 étapes décrites ci-dessus, vous serez en mesure d'ajuster le focus grâce aux boutons UP/DOWN présents sur l'appareil.

Pour retourner vers les fonctions principales sans effectuer le moindre changement, attendez pendant 8 secondes.

OG01 Gobo1 offset

- Appuyez sur le bouton MENU pendant au moins 5 secondes pour activer le mode Offset.
- Utilisez les boutons DOWN et UP jusqu'à ce que les lettres **OG01** soient affichées par l'écran.
- Appuyez sur le bouton ENTER, ce qui a pour conséquence que l'écran commence à clignoter.
- Utilisez les boutons DOWN et UP pour ajuster la position de référence du gobo (gobo home position).
- Un fois que le gobo 1 a été sélectionné, appuyez sur le bouton ENTER pour confirmer, ou retournez automatiquement aux fonctions offset sans effectuer le moindre changement en appuyant sur le bouton MENU.
- Pour retourner vers les fonctions principales sans effectuer le moindre changement, attendez pendant 8 secondes.

OG02 Gobo2 offset

- Appuyez sur le bouton MENU pendant au moins 5 secondes pour activer le mode Offset.
- Utilisez les boutons DOWN et UP jusqu'à ce que les lettres **OG02** soient affichées par l'écran.
- Appuyez sur le bouton ENTER, ce qui a pour conséquence que l'écran commence à clignoter.
- Utilisez les boutons DOWN et UP pour ajuster la position de référence du gobo (gobo home position).
- Un fois que le gobo 2 a été sélectionné, appuyez sur le bouton ENTER pour confirmer, ou retournez automatiquement aux fonctions offset sans effectuer le moindre changement en appuyant sur le bouton MENU.
- Pour retourner vers les fonctions principales sans effectuer le moindre changement, attendez pendant 8 secondes.

Color offset

- Appuyez sur le bouton MENU pendant au moins 5 secondes pour activer le mode Offset.
- Utilisez les boutons DOWN et UP jusqu'à ce que les lettres **COL** soient affichées par l'écran.
- Appuyez sur le bouton ENTER, ce qui a pour conséquence que l'écran commence à clignoter.
- Utilisez les boutons DOWN et UP pour ajuster la position de référence de la couleur (color home position).
- Un fois que la couleur a été sélectionnée, appuyez sur le bouton ENTER pour confirmer, ou retournez automatiquement aux fonctions offset sans effectuer le moindre changement en appuyant sur le bouton MENU.
- Pour retourner vers les fonctions principales sans effectuer le moindre changement, attendez pendant 8 secondes.

COMMENT BRANCHER LES APPAREILS EN DMX

Le protocole DMX est un signal à haute vitesse qui sert à contrôler les projecteurs dits « intelligents ». Vous devez relier le contrôleur DMX et tous les appareils "en chaîne" à l'aide d'un câble symétrique XLR M/F de très bonne qualité. Pour éviter un comportement étrange des appareils, suite aux interférences, vous devez utiliser un « terminal » de 90Ω à 120Ω à la fin de la chaîne. N'utilisez jamais des câbles répartiteurs-Y, ceci ne fonctionnera tout simplement pas!

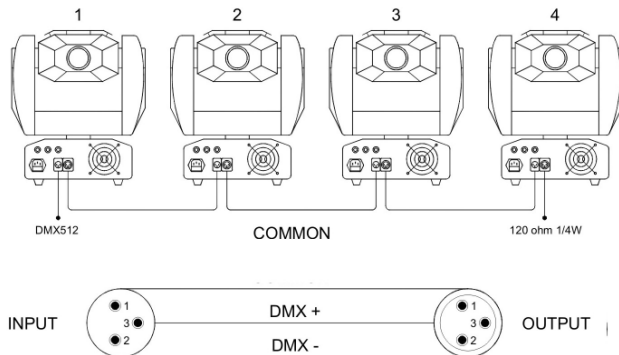

Chaque appareil dans la chaîne doit avoir sa propre adresse de départ afin de savoir quelles commandes, venant du contrôleur, il doit décoder.

COMMENT REGLER L'ADRESSE DE DEMARRAGE EXACTE:

Référez-vous au chapitre précédent (réglage de l'adresse DMX-512) pour apprendre à régler l'adresse de départ sur cet appareil. L'adresse de départ de chaque appareil est très importante. Malheureusement il est impossible de vous expliquer dans ce mode d'emploi quel adresse de démarrage vous devez introduire car cela dépend entièrement du contrôleur que vous utiliserez ... veuillez donc vous référer au mode d'emploi de votre contrôleur DMX pour savoir quelle adresse vous devez utiliser.





CONFIGURATION DMX DU BT575S:

Mode à 16 canaux

16 Channels DMX-512 Configuration							
Channel 1	Channel 2	Channel 3	Channel 4	Channel 5	Channel 6	Channel 7	Channel 8
Pan	Tilt	Pan/Tilt speed select	Dimmer	Shutter/Shaking	Color	No function	Gobo1
54°	27°	255 Slow	255 100%	249-255 Open 240-247 239 Fast shaking (gobo2) 186 Slow shaking (gobo2) 185 Fast shaking (gobo1) 132 Slow shaking (gobo1) 131 Fast shutter 16 Slow shutter 008-015 Open 000-007 Blackout	255 Fast 192 Slow 191 Slow 128 Fast 115-127 Pink 102-114 Light green 089-101 UV/purple 077-088 Blue 064-076 Red 051-083 Yellow 039-050 Light blue 026-038 Magenta 013-025 Green 000-012 White	255	255 Fast 192 Slow 191 Slow 128 Fast 115-127 102-114 089-101 077-088 064-076 051-083 039-050 026-038 013-025 000-012
27°	135°	0 Fast	0 0%	000-007 Blackout	077-088 Blue 064-076 Red 051-083 Yellow 039-050 Light blue 026-038 Magenta 013-025 Green 000-012 White	0	0
0°	0°						
Channel 9	Channel 10	Channel 11	Channel 12	Channel 13	Channel 14	Channel 15	Channel 16
Gobo2	Gobo2 Rotation	Prism	Prism Rotation	Focus	Pan 16 bit	Tilt 16 bit	Reset Lamp On/Off
255 Fast 192 Slow 191 Slow 128 Fast 096-111 080-095 064-079 048-063 032-047 016-031 000-015	246-255 Stopped 245 Fast 135 Slow 121-134 Stopped 120 Slow 010 Fast 000-009 Stopped	171-255 Prism effect 2 086-170 Prism effect 1	246-255 Stopped 245 Fast 135 Slow 121-134 Stopped 120 Slow 010 Fast 000-009 Stopped	255 0	255 0	255 0	255 Reset 0 Normal

- Pour effectuer un reset DMX, mettez la valeur DMX de CH-8 & de CH-16 à 255, l'appareil opérera un reset après à peu près 5 secondes.
Pour que la lampe soit allumée, mettez la valeur DMX de CH-8 à 247 & celle de CH-16 à 255.
Pour que la lampe soit éteinte, mettez la valeur DMX de CH-8 à 239 & celle de CH-16 à 255.
- Pour activer le mode 'color sound', mettez la valeur DMX de CH-6 & de CH-7 à 255.
Pour activer le mode 'gobo sound', mettez la valeur DMX de CH-8 & de CH-9 à 255.

Mode à 8 canaux

8 Channels DMX-512 Configuration															
Channel 1	Channel 2	Channel 3	Channel 4	Channel 5	Channel 6	Channel 7	Channel 8								
Pan	Tilt	Shutter/Shaking	Gobo	Color	Gobo rotation	Prism/Prism rotation /Dimmer	Focus								
		240-255 Open 240-247 239 Fast shaking (gobo2) 186 Slow shaking (gobo2) 185 Fast shaking (gobo1) 132 Slow shaking (gobo1) 131 Fast shutter 16 Slow shutter 000-015 Open 000-007 Blackout	248-255 Fast 247 218 Slow 217 Gobo2 188 Fast 187 Gobo1 158 Slow 157 Gobo1 128 Fast 124-127 G15+G9 120-123 G15+G7 116-119 G15+G5 112-115 G15+G3 108-111 G15+G1 104-107 G13+G9 100-103 G13+G7 096-099 G13+G5 092-095 G13+G3 088-091 G13+G1 084-087 G10+G9 080-083 G10+G7 076-079 G10+G5 072-075 G10+G3 068-071 G10+G1 064-067 G16 060-063 G15 056-059 G14 052-055 G13 048-051 G12 044-047 G11 040-043 G10 036-039 G9 032-035 G8 028-031 G7 024-027 G6 020-023 G5 016-019 G4 012-015 G3 008-011 G2 004-007 G1 000-003 Open	248-255 247 Fast 218 Slow 217 188 Slow 187 Slow 128 Fast 102-114 Light green 089-101 UV purple 077-088 Blue 064-076 Red 051-063 Yellow 038-050 Light blue 026-038 Magenta 013-025 Green 000-012 White	246-255 Stopped 245 Fast 135 Slow 121-134 Stopped 120 Slow 010 Fast 000-009 Stopped	255 100% Dimmer 128 0% 127 Fast 104 Slow 103 Slow 060 Fast 079 Fast 056 Slow 055 Slow 032 Fast 016-031	255 0								
															
G1	G2	G3	G4	G5	G6	G7	G8	G9	G10	G11	G12	G13	G14	G15	G16

COMMENT UTILISER L'APPAREIL

Chaque fois que vous allumerez l'appareil, l'écran affichera I575 et tous les moteurs retourneront à leur position 'initiale' ce qui fait que vous entendrez des bruits pendant environ 20 secondes. Après cela, l'appareil sera prêt à recevoir des signaux DMX ou à parcourir ses programmes.

Vous pouvez utiliser l'appareil selon 3 façons:

- En utilisant les programmes intégrés maître/esclave
- En utilisant le petit contrôleur
- En utilisant un contrôleur DMX universel
- En utilisant le contrôleur iLead (dans ce cas, le BT575S doit être configuré en mode DMX à 8 canaux).

EN UTILISANT LES PROGRAMMES INTÉGRÉS MAÎTRE/ESCLAVE:

Sélectionnez cette fonction si vous voulez un show instantané. En reliant tous les appareils selon le principe maître/esclave, le premier appareil contrôlera tous les autres appareils en effectuant un show automatique et synchronisé au rythme de la musique. Rien ne sera branché à son entrée DMX et son Led « master » sera constamment allumé, le Led « sound » clignotera au rythme de la musique.

- L'appareil Maître possède 2 shows préprogrammés:** vous pouvez sélectionner **Sh 1** (show 1), **Sh 2** (show 2), **Sh 3** (show 3) ou **Sh 4** (show 4) immédiatement dans le menu du master (maître).

- Les appareils Esclaves possèdent 2 options:** les autres appareils sont réglés en mode esclave (le Led « slave » est constamment allumé). Afin de créer un magnifique show vous pouvez introduire des mouvements contrastés (pan/tilt de l'appareil esclave est inversé) → dans le menu des appareils esclaves vous pouvez aller à l'option **SL 1** et sélectionner:
 - SL 1 → Normal slave:** l'appareil esclave fonctionne de façon synchronisé par rapport à l'appareil maître.
 - SL 2 → 2 light show:** l'appareil esclave fonctionne à l'opposé de l'appareil maître.

EN UTILISANT LE CONTRÔLEUR CA-8:

Si vous utilisez l'appareil en mode maître/esclave nous vous recommandons d'utiliser le contrôleur CA-8. Connectez ce petit contrôleur à l'entrée jack 1/4" de l'appareil maître. Ceci vous permettra de contrôler les fonctions suivantes:

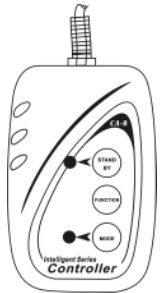

Stand by	L'appareil est totalement éteint.			
Fonction	Strobe 1.Gobo / Color sync. strobe 2.Sync. strobe 3.Two-light strobe	Sélection du mode moving show X/Y (Show 1 - Show 4)	Sélection Color/Gobo 1. Pression longue pour changement de gobo. 2. Pression courte pour changement de couleur.	Réglage du mouvement X/Y. 1. Position pan. 2. Position tilt. D'abord régler l'appareil Master, ensuite régler les appareils Slave.
Mode	Son 1 (la LED est éteinte)	Son 2 (la LED clignote normalement)	Lent/son 3 (la LED est allumée)	Position/ Latch (la LED clignote rapidement)

MAINTENANCE

- Assurez-vous que la zone au-dessous du lieu d'installation ne comporte pas de personnes indésirables lors de la maintenance
- Mettez l'unité hors tension, débranchez le cordon d'alimentation et attendez que l'appareil ait refroidi.
- Pendant l'inspection, les points suivants doivent être vérifiés :**
- Toutes les vis utilisées pour l'installation de l'appareil ou de chacune de ses pièces doivent être bien fixées et non corrodées.
- Les niches, fixations et structures de support (plafond, poutres, suspensions) doivent être totalement intactes, sans aucune déformation.
- Lorsqu'une lentille optique est visiblement endommagée (fissure ou éraflures profondes), elle doit être remplacée.
- Les câbles doivent être en parfaite condition et doivent être remplacés immédiatement en cas de détection d'un problème, même bénin.
- Pour protéger l'appareil de toute surchauffe, les ventilateurs (si applicable) et les ouvertures de ventilation doivent être nettoyés mensuellement.
- L'intérieur de l'appareil doit être nettoyé annuellement à l'aide d'un aspirateur ou jet d'air.
- Le nettoyage des lentilles optiques internes et externes et/ou des miroirs doit être effectué périodiquement pour optimiser la production de lumière. La fréquence de nettoyage dépend de l'environnement dans lequel l'appareil fonctionne: des environnements humides, enfumés ou particulièrement sales peuvent entraîner une accumulation de saleté plus importantes sur les optiques de l'appareil.
 - Nettoyez à l'aide d'un chiffon doux avec des produits de nettoyage pour verres normaux.
 - Séchez toujours les parties soigneusement.
 - Nettoyez les optiques externes ou moins une fois tous les 30 jours.
 - Nettoyez les optiques internes ou moins une fois tous les 90 jours.

Attention: Nous vous recommandons fortement de faire exécuter le nettoyage interne par du personnel qualifié !

SPECIFICATIONS

Alimentation:	AC 230V, 50Hz
Fusible:	10 A/250V
Contrôle de son:	Microphone interne
Mouvements Pan/Tilt:	540° / 270° avec correction automatique
Angle du faisceau :	14°
Connexions DMX :	connecteur XLR mâle / femelle à 3 broches
Ampoule:	HMI 575W ou HMI 575/2
Taille:	427 x 478 x 396 mm
Poids:	27 kg

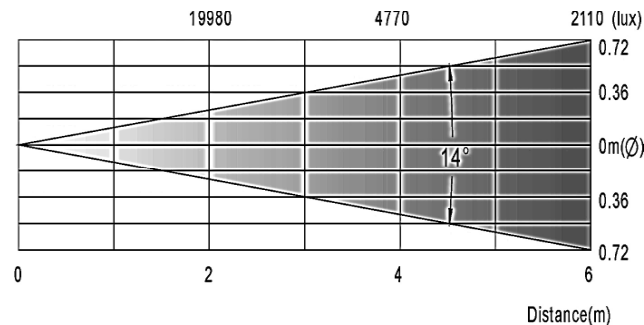

Chacune de ces informations peut être modifiée sans avertissement préalable. Vous pouvez télécharger la dernière version de ce mode d'emploi de notre site Web: www.briteq-lighting.com

GEBRUIKSAANWIJZING

Hartelijk dank voor de aankoop van dit BriteQ® product. Om ten volle te kunnen profiteren van alle mogelijkheden en voor uw eigen veiligheid, gelieve de aanwijzingen zeer zorgvuldig te lezen voor U begint het apparaat te gebruiken.

DOOR U OP ONZE MAILINGLIJST IN TE SCHRIJVEN ONTVANGT U STEEDS DE LAATSTE INFORMATIE OVER ONZE PRODUCTEN: NIEUWIGHEDEN, SPECIALE ACTIES, OPENDEURDAGEN, ENZ.
 → SURF NAAR: WWW.BEGLEC.COM ←

KARAKTERISTIEKEN

In dit apparaat is radio-interferentie onderdrukt. Dit product voldoet aan de gangbare Europese en nationale voorschriften. Het is vastgesteld dat het apparaat er zich aan houdt en de desbetreffende verklaringen en documenten zijn door de fabrikant afgegeven.

- Krachtige intelligente moving head voor discotheken en verhuurfirma's
- 16 DMX kanalen (pan – tilt – pan/tilt snelheid - dimmer – shutter/strobe – kleur – gobo1 – gobo2 - gobo rotatie – prisma – prisma-rotatie - focus – Pan 16bit – Tilt 16bit - reset + lamp on/off)
- Omschakelbaar 8/16kanalen voor iSolution compatibiliteit
- DMX adressen vanop afstand instelbaar
- Vloeiende 540° pan en 270° tilt met automatische positie correctie
- 7 verwisselbare roterende gobo's + 9 verwisselbare vaste gobo's (D=26,8mm)
- 9 dichroïde kleuren + wit en regenboogeffect met variabele snelheid
- 3-facet prisma, roteert in beide richtingen met variabele snelheid
- Menu gestuurde LED display, kan aan/uit gezet worden
- Lichtbundel 14° met focusregeling via DMX
- Black-out en snel strobe effect tot 10 flitsen/seconde
- Vloeiende lineaire dimmer 0-100%
- Kan gebruikt worden in Master/slave mode met de ingebouwde muziek-gestuurde programma's.
- Met de in optie verkrijgbare CA-8 controller kunt u verschillende functies besturen, waaronder: black-out, verschillende strobe programma's, manuele kleur/gobo selectie, programmakeuze en slow/fast mode.
- Ventilatorcooling en elektronische oververhittingbeveiliging

VOOR DE IN GEBRUIKNAME

Controleer voor het eerste gebruik van het apparaat of het tijdens het transport beschadigd werd. Mocht er schade zijn, gebruik het dan niet, maar raadpleeg eerst uw dealer.

Belangrijk: Dit apparaat verliet de fabriek in uitstekende staat en goed verpakt. Het is erg belangrijk dat de gebruiker de veiligheidsaanwijzingen en raadgevingen in deze gebruiksaanwijzing uiterst nauwkeurig volgt. Elke schade veroorzaakt door verkeerd gebruik van het apparaat valt niet onder de garantie. De dealer aanvaardt geen verantwoordelijkheid voor mankementen en problemen die komen door het veronachtzamen van deze gebruiksaanwijzing.

Bewaar deze brochure op een veilige plaats om hem in de toekomst nogmaals te kunnen raadplegen. Indien U het apparaat verkoopt, denkt U er wel aan om de gebruiksaanwijzing bij te voegen.

Controleer de inhoud:

Controleer of de doos volgende onderdelen bevat:

- Handleiding
- BT575S toestel
- 2 ophangbeugels

VEILIGHEIDSVOORSCHRIFTEN:



WAARSCHUWING: Om het risico op elektrocutie zoveel mogelijk te vermijden mag u nooit de behuizing verwijderen. Er bevinden zich geen onderdelen in het toestel die u zelf kan herstellen. Laat de herstellingen enkel uitvoeren door een bevoegde technicus.

De bliksempijl die zich in een gelijkbenige driehoek bevindt is bedoeld om u te wijzen op het gebruik of de aanwezigheid van niet-geïsoleerde onderdelen met een "gevaarlijke spanning" in het toestel die voldoende kracht heeft om een risico van elektrocutie in te houden.

Het uitroepteken binnen de gelijkbenige driehoek is bedoeld om de gebruiker erop te wijzen dat er in de meegeleverde literatuur belangrijke gebruik en onderhoudsinstructies vermeld staan betreffende dit onderdeel.

Dit symbool betekent: het apparaat mag enkel binnenhuis worden gebruikt.

Dit symbool betekent: Lees de handleiding!

Dit symbool bepaalt de minimumafstand van te belichten voorwerpen. De minimumafstand tussen projector en het verlichte voorwerp moet meer dan 1 meters zijn.

- Om het milieu te beschermen, probeer zoveel mogelijk het verpakkingsmateriaal te recycleren.
- Een nieuw lichteffect kan soms ongewenste rook en/of reuk veroorzaken. Dit is normaal en verdwijnt na een paar minuten.
- Stel dit apparaat niet bloot aan regen of vocht, dit om het risico op brand en elektrische schokken te voorkomen.
- Om de vorming van condensatie binnenin te voorkomen, laat het apparaat aan de omgevingstemperatuur wennen wanneer het, na het transport, naar een warm vertrek is overgebracht. Condensatie kan het toestel soms verhinderen perfect te functioneren. Het kan soms zelfs schade aan het apparaat toebrengen.
- Gebruik dit apparaat uitsluitend binnenshuis.
- Plaats geen stukken metaal en mors geen vocht binnen in het toestel om elektrische schokken of storing te vermijden. Indien een vreemd voorwerp in het apparaat geraakt, moet U het direct van het lichtnet afkoppelen.
- Plaats de installatie op een plaats met goede ventilatie, ver van brandbare materialen en/of vloeistoffen. De installatie moet op minstens 50 cm van de muren rondom geplaatst worden.
- Bedek geen enkele ventilatieopening om oververhitting te vermijden.
- Zorg dat het toestel niet in een stoffige omgeving wordt gebruikt en maak het regelmatig schoon.
- Houd het apparaat uit de buurt van kinderen.
- Dit apparaat mag niet door onervaren personen bediend worden.
- De maximum veilige omgevingstemperatuur is 40°C. Gebruik het apparaat dus niet bij hogere temperaturen.
- De temperatuur van het oppervlak van het apparaat kan 85°C bereiken. Raak de metalen ombouw tijdens het gebruik niet met blote handen aan.
- Verzekert er U van dat er zich onder de plaats waar het toestel wordt geïnstalleerd geen ongewenste personen bevinden tijdens het bevestigen en losmaken alsook bij het onderhoud.
- Laat het toestel ongeveer 10 minuten afkoelen alvorens de lamp te vervangen of alvorens te starten met de onderhoudsbeurt.
- Trek altijd de stekker uit wanneer het apparaat gedurende langere tijd niet wordt gebruikt of alvorens de lamp te vervangen of alvorens te beginnen met de onderhoudsbeurt.
- De elektrische installatie behoort uitsluitend uitgevoerd te worden door bevoegd personeel, volgens de in uw land geldende regels betreffende elektrische en mechanische veiligheid.
- Controleer dat de beschikbare spanning niet hoger is dan die aangegeven op de achterzijde van het toestel.
- De elektrische kabel behoort altijd in uitstekende staat te zijn. Zet het apparaat onmiddellijk af als de elektrische kabel gekneusd of beschadigd is.
- Laat de elektrische draad nooit in contact komen met andere draden.
- Volgens de veiligheidsvoorschriften moet deze installatie geaard worden.
- Sluit het apparaat niet aan op een elektronische dimmer.
- Gebruik altijd een geschikte en gekeurde veiligheidskabel bij het installeren van het toestel.
- Om elektrische schokken te voorkomen, moet U de behuizing niet openen. Afgezien van de lamp en de zekering zitten er geen onderdelen in die door de gebruiker moeten worden onderhouden.
- Repareer **nooit** een zekering en overbrug de zekeringhouder nooit. Vervang een beschadigde zekering **steeds** door een zekering van hetzelfde type en met dezelfde elektrische kenmerken.
- Ingeval van ernstige problemen met het bedienen van het toestel, stopt U onmiddellijk het gebruik ervan. Contacteer uw dealer voor een eventuele reparatie.
- De behuizing en de lenzen moeten vervangen worden als ze zichtbaar beschadigd zijn.
- Gebruik best de originele verpakking als het toestel vervoerd moet worden.

- Om veiligheidsredenen is het verboden om ongeautoriseerde modificaties aan het toestel aan te brengen.

Belangrijk: Kijk nooit rechtstreeks in de lichtbron. Gebruik het lichteffect niet in de tegenwoordigheid van personen die lijden aan epilepsie.

PLAATSEN OF VERVANGEN VAN DE LAMP



Wacht, in het geval van het vervangen van een lamp of van het geven van een onderhoudsbeurt, 10 minuten na het uitzetten van de installatie met het openen ervan totdat het apparaat is afgekoeld. Trek altijd de stekker uit het stopcontact voor U begint aan het onderhoud. Gebruik altijd hetzelfde type reserveonderdelen (lampen, zekeringen, e.d.) Gebruik bij het vervangen van onderdelen uitsluitend authentieke reserveonderdelen.

- Schakel het toestel uit en trek de stekker uit het stopcontact.
- Wacht gedurende ongeveer 15 minuten tot het toestel afgekoeld is.
- Open het plastic deksel (4 schroeven) (nummer 1 op de foto hieronder)
- Verwijder de metalen afdekplaat van de lamp (2 schroeven) Zie tekening (nummer 2 op de foto hieronder) voor de exacte locatie.
- Verwijder de oude lamp (raak de lamp nooit aan terwijl zij warm is) (nummer 3 op de foto hieronder)
- **Opgelet!** Controleer het label op de achterkant van het toestel of raadpleeg de technische kenmerken in deze handleiding om te weten welke lamp u moet gebruiken.
- Raak de lamp nooit aan met blote handen! Dit verkort drastisch de levensduur van de lamp. Indien u de lamp heeft aangeraakt, reinig deze dan met een doek en een beetje schoonmaakalcohol. Veeg de lamp droog alvorens hem te installeren.
- Plaats de lamp in het toestel. Let er op dat de draden de lamp niet raken.
- Bevestig terug de metalen afdekplaat door middel van de 2 vijzen.
- Installeer het plastic deksel en maak het vast door middel van de 4 schroeven.
- Klaar!

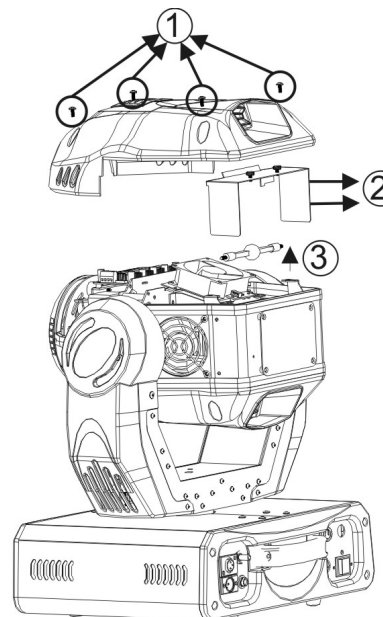

ROTTERENDE GOBOS VERVANGEN

OPGELET: Installeer de gobo's alleen als het toestel uit staat!
Maak nooit de schroeven van de roterende gobo's los. Zo opent u het rollager. Dit herstellen is uiterst moeilijk!

- Schakel het toestel uit en trek de stekker uit het stopcontact.
- Open het plastic deksel (4 schroeven)
- Lokaliseer het gobowiel en verwijder de bevestigingsring van de gobo die u wilt vervangen met gepast gereedschap.
- Verwijder de gobo en installeer de nieuwe gobo.
- Druk de bevestigingsring samen en plaats hem voor de gobo.
- Klaar!

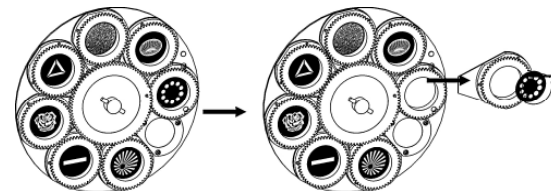

OPHANGEN VAN HET APPARAAT

• **Belangrijk:** De installatie van het toestel mag uitsluitend door bekwaam onderhoudspersoneel uitgevoerd worden. Onjuiste plaatsing kan ernstige letsels en/of schade aan eigenschappen tot gevolg hebben. Het ophangen vergt veel ervaring. U behoort de grenzen te respecteren aan de werklast; erkende installeringmaterialen moeten worden gebruikt; de veiligheid van het geïnstalleerde toestel moet regelmatig worden gecontroleerd.

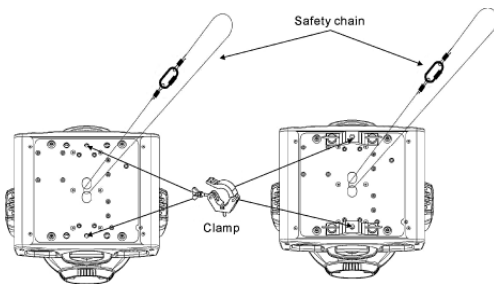

- Overtuig U ervan dat het gebied onder installatieplaats vrij is van ongewenste personen tijdens het plaatsen, het weghalen en het onderhoud.
- Installeer het toestel op een goed geventileerde plaats, ver van brandbare stoffen en/of vloeistoffen. Het toestel moet worden bevestigd op **minstens 50 cm** van de omringende muren.
- Het toestel moet worden geïnstalleerd buiten het bereik van iedereen en weg van plaatsen waar men mag lopen en zitten.
- Alvorens tot plaatsen over te gaan, moet men controleren dat de minimum puntbelasting van de installatieplaats 10 keer het gewicht van het toestel bedraagt.
- Gebruik bij het installeren van het toestel altijd een gewaarmerkte veiligheidskabel die 12 keer het gewicht van het toestel kan dragen. Deze bijkomende veiligheidsbevestiging moet worden aangebracht dat geen deel van het toestel meer dan 20 cm vallen kan als de hoofdveiliging faalt.
- Het apparaat moet goed worden vastgezet; aan een vrij zwaaiende montage mag zelfs niet gedacht worden.
- Bedek geen ventilatieopeningen, anders zou dit oververhitting tot gevolg kunnen hebben.
- De gebruiker moet er zich van verzekeren dat de installaties met betrekking tot de veiligheid en de technische mechaniek door een expert zijn goedgekeurd alvorens ze voor de eerste keer te gebruiken. Elk jaar moeten de installaties worden gekeurd door een vakman om te controleren of de veiligheid nog steeds perfect is.

INSTELLEN VAN HET TOESTEL

• **Bedieningspaneel:**

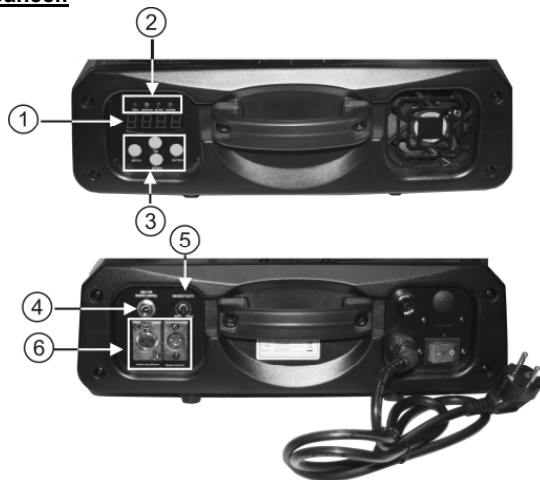

1. **DISPLAY** geeft de verschillende menu's en de gekozen functies weer.
2. **LEDS**

DMX	Aan	DMX signaal aanwezig
MASTER	Aan	Master mode
SLAVE	Aan	Slave mode
SOUND	Knippert	Geluidsactivering

3. **TOETSEN**

MENU	Om programmeringfuncties te selecteren
DOWN	Om terug te gaan in de geselecteerde functies
UP	Om verder te gaan in de geselecteerde functies
ENTER	Om de geselecteerde functies te bevestigen

4. **REMOTE CONTROL INGANG:** sluit de optionele CA-8 afstandsbediening aan op de ¼" microfoon jack om zo het toestel te controleren voor stand by, functie en modus
5. **SENSITIVITY:** wordt gebruikt om de gevoeligheid van de microfoon in te stellen wanneer het toestel gebruikt wordt in standalone of master/slave mode.
6. **DMX INPUT/OUTPUT:** wordt gebruikt voor DMX512 verbinding. Gebruik symmetrische 3pins XLR M/V kabels van goede kwaliteit om de toestellen met elkaar te verbinden.

HOOFDMENU:

- Druk op de **MENU** toets om een van de pre-set functies te kiezen. Druk op de toets tot de gewenste functie op de display verschijnt.
- Selecteer de functie met de **ENTER** toets. De display zal knipperen.
- Gebruik de **DOWN** en **UP** toetsen om de modus te wijzigen.
- Eens u de gewenste modus geselecteerd hebt moet u op de **ENTER** toets drukken om uw keuze te bevestigen. Na 8 seconden zal de display automatisch naar de hoofdfuncties terugkeren zonder iets veranderd te hebben. Om naar de functies terug te keren zonder iets te wijzigen moet u weer op de **MENU** toets drukken. De hoofdfuncties worden hier rechts weergegeven.

Addr DMX512 Adresinstelling

Wordt gebruikt om het startadres van het toestel in te stellen in een DMX configuratie.

- Druk op de MENU toets tot Addr op de display weergegeven wordt.
- Druk op de ENTER toets, de display begint te knipperen.
- Gebruik de DOWN en UP toetsen om het DMX512 adres te wijzigen.
- Wanneer het juiste adres op de display wordt weergegeven, druk dan op de ENTER toets om uw keuze te bevestigen. (anders keert hij na 8 seconden automatisch weer naar de hoofdfuncties zonder iets gewijzigd te hebben)

Om naar de functies terug te keren zonder iets te wijzigen moet u weer op de **MENU** toets drukken.

Addr	512	DMX512 Address Setting
chn	16Ch	Setting 16 Channel
	8Ch	Setting 8 Channel
shd	sh 1	Show mode 1
	sh 2	Show mode 2
	sh 3	Show mode 3
	sh 4	Show mode 4
slnd	sl 1	Slave Mode " Normal "
	sl 2	Slave mode " 2 Light Show "
blnd	y bo	Blackout Mode " Yes Blackout "
	n bo	Blackout Mode " No Blackout "
pan	no	Pan Normal
		Pan Inversion
tilt	no	Tilt Normal
		Tilt Inversion
led	on	LED on
	off	LED off
disp	disp	Display Normal
	disp	Display Inversion
frd1	F 0	Gobo1 Focus Adjust(0~255)
	F 255	
frd2	F 0	Gobo2 Focus Adjust(0~255)
	F 255	
test		Self-Test
temp		Ambient temperature of lamp
hrs		Fixture Hours
lamp	on	Lamp on
	off	Lamp off
reset		Reset

ChNd Channel Mode

- Druk op de MENU toets tot **ChNd** op de display weergegeven wordt.
 - Druk op de ENTER toets, de display begint te knippen.
 - Gebruik de DOWN en UP toetsen om de **16Ch** (16 kanalen) of de **8Ch** (8 kanalen) modus te selecteren.
 - Wanneer de juiste modus op de display wordt weergegeven, druk dan op de ENTER toets om uw keuze te bevestigen.
(anders keert hij na 8 seconden automatisch weer naar de hoofdfuncties zonder iets gewijzigd te hebben)
- Om naar de functies terug te keren zonder iets te wijzigen moet u weer op de **MENU** toets drukken.

ShNd Show Mode

Wordt gebruikt om de Show werkmodus te kiezen wanneer het toestel standalone of in master/slave configuratie gebruikt wordt.

- Druk op de MENU toets tot **ShNd** op de display weergegeven wordt.
 - Druk op de ENTER toets, de display begint te knippen.
 - Gebruik de DOWN en UP toetsen om **Sh 1** (show 1), **Sh 2** (show 2), **Sh 3** (show 3) of **Sh 4** (show 4) te selecteren.
 - Wanneer de gewenste modus op de display wordt weergegeven, druk dan op de ENTER toets om uw keuze te bevestigen.
(anders keert hij na 8 seconden automatisch weer naar de hoofdfuncties zonder iets gewijzigd te hebben)
- Om naar de functies terug te keren zonder iets te wijzigen moet u weer op de **MENU** toets drukken.

Sh 1 Show 1 mode- Het toestel staat op de **grond**. Tilt bewegingshoek 210°.

Sh 2 Show 2 mode- Het toestel hangt onder het **plafond**. Tilt bewegingshoek 90°.

Sh 3 Show 3 mode – Het toestel staat op een **podium, tegenover het publiek**
De spot projecteert steeds in de richting van het publiek en staat dus aan de voorkant van het podium. Pan bewegingshoek (links naar rechts naar rechts): 160°. Tilt bewegingshoek: 90° (60° boven de horizon; 30° onder de horizon.)

Sh 4 Show 4 mode – Het toestel hangt **onder het plafond**.
De spot projecteert vooral aan de voorzijde van het podium. Pan bewegingshoek (links naar rechts naar links): 160°. Tilt bewegingshoek: 90° (verticaal, voorzijde 75°; achterzijde 15°)

SLNd Slave Mode

Wordt gebruikt om het slave toestel synchroon of tegenovergesteld te laten werken ten opzichte van de master.

- Druk op de MENU toets tot **SLNd** op de display weergegeven wordt.
 - Druk op de ENTER toets, de display begint te knippen.
 - Gebruik de DOWN en UP toetsen om **SL 1** (normal) of **SL 2** (2 light show) te selecteren.
 - Wanneer de gewenste modus op de display wordt weergegeven, druk dan op de ENTER toets om uw keuze te bevestigen.
(anders keert hij na 8 seconden automatisch weer naar de hoofdfuncties zonder iets gewijzigd te hebben)
- Om naar de functies terug te keren zonder iets te wijzigen moet u weer op de **MENU** toets drukken.

BLNd Blackout Mode

Black-out mode: wanneer geen enkel DMX signaal gedetecteerd wordt, dan gaat het toestel over naar de black-out modus en wacht op het volgende DMX signaal.

No blackout mode: wanneer geen enkel DMX signaal gedetecteerd wordt, dan schakelt het toestel automatisch over naar standalone werking.

- Druk op de MENU toets tot **BLNd** op de display weergegeven wordt.
- Druk op de ENTER toets, de display begint te knippen.
- Gebruik de DOWN en UP toetsen om **B ba** (yes blackout) of **n ba** (no blackout) te selecteren.
- Wanneer de gewenste modus op de display wordt weergegeven, druk dan op de ENTER toets om uw keuze te bevestigen.
(anders keert hij na 8 seconden automatisch weer naar de hoofdfuncties zonder iets gewijzigd te hebben)

Om naar de functies terug te keren zonder iets te wijzigen moet u weer op de **MENU** toets drukken.

CLNd Color Mode

Normal: u kunt alleen volle kleuren selecteren.

Split colors: u kunt zowel volle kleuren als 2 naast elkaar liggende kleuren van het kleurenwiel selecteren.

- Druk op de MENU toets tot **CLNd** op de display weergegeven wordt.
 - Druk op de ENTER toets, de display begint te knippen.
 - Gebruik de DOWN en UP toetsen om **no** (normal) of **SC** (split color) te selecteren.
 - Wanneer de gewenste modus op de display wordt weergegeven, druk dan op de ENTER toets om uw keuze te bevestigen.
(anders keert hij na 8 seconden automatisch weer naar de hoofdfuncties zonder iets gewijzigd te hebben)
- Om naar de functies terug te keren zonder iets te wijzigen moet u weer op de **MENU** toets drukken.

IPAn Pan Inversion

Normal: Pan beweging wordt niet omgekeerd.

Pan inversion: Pan beweging werkt tegenovergesteld

- Druk op de MENU toets tot **IPAn** op de display weergegeven wordt.
 - Druk op de ENTER toets, de display begint te knippen.
 - Gebruik de DOWN en UP toetsen om **no** (normal) of **I** (pan inversion) te selecteren.
 - Wanneer de gewenste modus op de display wordt weergegeven, druk dan op de ENTER toets om uw keuze te bevestigen.
(anders keert hij na 8 seconden automatisch weer naar de hoofdfuncties zonder iets gewijzigd te hebben)
- Om naar de functies terug te keren zonder iets te wijzigen moet u weer op de **MENU** toets drukken.

TILT Tilt Inversion

Normal: Tilt beweging wordt niet omgekeerd.

Tilt inversion: tilt beweging werkt tegenovergesteld

- Druk op de MENU toets tot **TILT** op de display weergegeven wordt.
 - Druk op de ENTER toets, de display begint te knippen.
 - Gebruik de DOWN en UP toetsen om **no** (normal) of **I** (tilt inversion) te selecteren.
 - Wanneer de gewenste modus op de display wordt weergegeven, druk dan op de ENTER toets om uw keuze te bevestigen.
(anders keert hij na 8 seconden automatisch weer naar de hoofdfuncties zonder iets gewijzigd te hebben)
- Om naar de functies terug te keren zonder iets te wijzigen moet u weer op de **MENU** toets drukken.

LED Led Display

Display on: display is steeds aan.

Display off: display is uit wanneer deze niet gebruikt wordt.

- Druk op de MENU toets tot **LED** op de display weergegeven wordt.
 - Druk op de ENTER toets, de display begint te knippen.
 - Gebruik de DOWN en UP toetsen om **on** (display steeds aan) of **OFF** (display uit wanneer niet in gebruik).
 - Wanneer de gewenste modus op de display wordt weergegeven, druk dan op de ENTER toets om uw keuze te bevestigen.
(anders keert hij na 8 seconden automatisch weer naar de hoofdfuncties zonder iets gewijzigd te hebben)
- Om naar de functies terug te keren zonder iets te wijzigen moet u weer op de **MENU** toets drukken.

LDSP Display Inversie

Display normal: display kan afgelezen worden wanneer het toestel op de grond staat.
 Display inversion: display kan afgelezen worden wanneer het toestel ondersteboven opgehangen is.

- Druk op de MENU toets tot **LDSP** knippert op de display. (gewone weergave)
- Gebruik de ENTER toets om over te gaan naar **DSP I** (omgekeerde weergave), deze optie zal automatisch behouden worden na 8 seconden. Of druk weer op de ENTER om terug te gaan naar **LDSP** (gewone weergave).
- Druk op de MENU toets om naar de functies weer te keren.

FAD1 Gobo1 focus Adjust

Wordt gebruikt om de focus van de gobos, die zich situeren op gobowiel 1, aan te passen

- Druk op de MENU toets tot **FAD1** knippert op de display.
- Druk op de ENTER toets zodat het toestel de "tilt 135°" positie inneemt.
- Druk op de ENTER toets zodat het toestel de "tilt 45°" positie inneemt.
- Druk op de ENTER toets zodat het toestel de "pan 0°" positie inneemt.
- Druk op de ENTER toets zodat het toestel de "pan 90°" positie inneemt.
- Druk op de ENTER toets zodat het toestel de "pan 180°" positie inneemt.
- Druk op de ENTER toets zodat het toestel de "pan 270°" positie inneemt
- In de vorige 6 stappen kunt u de focus instellen met de UP/DOWN toetsen
- Druk op de MENU toets om naar de functies weer te keren.

FAD2 Gobo2 focus Adjust

Wordt gebruikt om de focus van de gobos, die zich situeren op gobowiel 2, aan te passen

- Druk op de MENU toets tot **FAD2** knippert op de display.
- Druk op de ENTER toets zodat het toestel de "tilt 135°" positie inneemt.
- Druk op de ENTER toets zodat het toestel de "tilt 45°" positie inneemt.
- Druk op de ENTER toets zodat het toestel de "pan 0°" positie inneemt.
- Druk op de ENTER toets zodat het toestel de "pan 90°" positie inneemt.
- Druk op de ENTER toets zodat het toestel de "pan 180°" positie inneemt.
- Druk op de ENTER toets zodat het toestel de "pan 270°" positie inneemt
- In de vorige 6 stappen kunt u de focus instellen met de UP/DOWN toetsen
- Druk op de MENU toets om naar de functies weer te keren.

EEST Self-Test

Wordt gebruikt om het interne "zelftest" programma in te schakelen. Alle mogelijkheden van het toestel zullen dan automatisch overlopen worden.

- Druk op de MENU toets tot **EEST** knippert op de display.
- Druk op de ENTER toets om het interne self-test programma te starten.
- Druk op de MENU toets om naar de functies weer te keren.

LENP Ambient temperature of lamp

Wordt gebruikt om de temperatuur in het lampcompartiment aan te duiden .

- Druk op de MENU toets tot **LENP** knippert op de display.
- Druk op de ENTER toets en de omgevingstemperatuur van de lamp zal getoond worden op de display .
- Druk op de MENU toets om naar de functies weer te keren.

Fhrs Fixture Hours

Wordt gebruikt om het aantal werkuren van het toestel weer te geven.

- Druk op de MENU toets tot **Fhrs** knippert op de display.
- Druk op de ENTER toets om het aantal werkuren van het toestel weer te geven op de display.
- Druk op de MENU toets om naar de functies weer te keren.

LANP Lamp Display

Wordt gebruikt om de lamp AAN/UIT te zetten zodat u de lamp kan afkoelen met de interne koelvinnen vooraleer te transporteren .

- Druk op de MENU toets tot **LANP** knippert op de display.
- Druk op de ENTER toets, de display begint te knipperen.
- Gebruik de DOWN en UP toetsen om **On** (lamp AAN) of **OFF** (lamp UIT) modus te selecteren.
- Wanneer de gewenste modus op de display wordt weergegeven, druk dan op de ENTER toets om uw keuze te bevestigen.
- (anders keert hij na 8 seconden automatisch weer naar de hoofdfuncties zonder iets gewijzigd te hebben)
- Om naar de functies terug te keren zonder iets te wijzigen moet u weer op de MENU toets drukken.

RSET Reset

Wordt gebruikt om een algemene reset van het toestel uit te voeren.

- Druk op de MENU toets tot **RSET** knippert op de display.
- Druk op de ENTER toets om alle kanalen terug in te stellen volgens hun standaardwaarde.
- Druk op de MENU toets om naar de functies weer te keren.

Gelieve ook het hoofdstuk over de DMX kanaalconfiguratie van het toestel om een reset via DMX uit te voeren.

Home Position Adjust:

- Druk op de MENU voor tenminste 5 seconden om de offset modus te activeren.
- Nu kan u de home position (dit is de zero positie) aanpassen.
- Wanneer u de gobo en kleur home position wilt aanpassen dient u eerst de **FADu** modus te gebruiken.
- De mogelijke functies worden hieronder weergegeven:

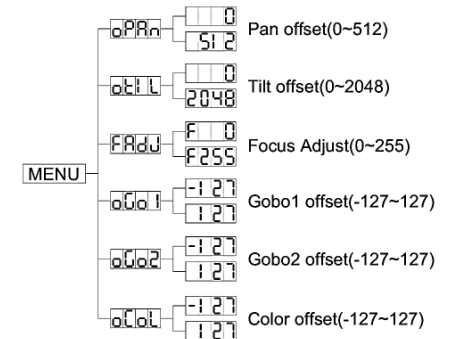

oPAN Pan offset

- Druk op de MENU voor tenminste 5 seconden om de offset modus te activeren.
- Gebruik de DOWN en UP toetsen tot tot **oPan** op de display weergegeven wordt.
- Druk op de ENTER toets, de display begint te knipperen.
- Gebruik DOWN en UP om de pan home position aan te passen.
- Wanneer de positie is geselecteerd, druk dan op de ENTER toets OF ga automatisch terug naar de offset functies zonder veranderingen door te voeren door op de MENU toets te drukken
- Om terug te gaan naar de hoofdfuncties zonder enige veranderingen door te voeren wacht 8 seconden.

oTIL Tilt offset

- Druk op de MENU voor tenminste 5 seconden om de offset modus te activeren.
- Gebruik de DOWN en UP toetsen tot tot **oTIL** op de display weergegeven wordt.
- Druk op de ENTER toets, de display begint te knipperen.
- Gebruik DOWN en UP om de tilt home position aan te passen.
- Wanneer de positie is geselecteerd, druk dan op de ENTER toets OF ga automatisch terug naar de offset functies zonder veranderingen door te voeren door op de MENU toets te drukken
- Om terug te gaan naar de hoofdfuncties zonder enige veranderingen door te voeren wacht 8 seconden.

FRdU Focus Adjust

- Druk op de MENU voor tenminste 5 seconden om de offset modus te activeren.
 - Gebruik de DOWN en UP toetsen tot tot **FRdU** op de display weergegeven wordt.
 - Druk op de ENTER toets zodat het toestel de "tilt 135°" positie inneemt.
 - Druk op de ENTER toets zodat het toestel de "tilt 45°" positie inneemt.
 - Druk op de ENTER toets zodat het toestel de "pan 0°" positie inneemt.
 - Druk op de ENTER toets zodat het toestel de "pan 90°" positie inneemt.
 - Druk op de ENTER toets zodat het toestel de "pan 180°" positie inneemt.
 - Druk op de ENTER toets zodat het toestel de "pan 270°" positie inneemt
 - In de vorige 6 stappen kunt u de focus instellen met de UP/DOWN toetsen
- Om terug te gaan naar de hoofdfuncties zonder enige veranderingen door te voeren wacht 8 seconden.

o|o|o| Gobo1 offset

- Druk op de MENU voor tenminste 5 seconden om de offset modus te activeren.
- Gebruik de DOWN en UP toetsen tot tot **o|o|o|** op de display weergegeven wordt.
- Druk op de ENTER toets, de display begint te knippen.
- Gebruik DOWN en UP om de gobo home position aan te passen.
- Wanneer de gobo 1 is geselecteerd, druk dan op de ENTER toets OF ga automatisch terug naar de offset functies zonder veranderingen door te voeren door op de MENU toets te drukken
- Om terug te gaan naar de hoofdfuncties zonder enige veranderingen door te voeren wacht 8 seconden.

o|o|o| Gobo2 offset

- Druk op de MENU voor tenminste 5 seconden om de offset modus te activeren.
- Gebruik de DOWN en UP toetsen tot tot **o|o|o|** op de display weergegeven wordt.
- Druk op de ENTER toets, de display begint te knippen.
- Gebruik DOWN en UP om de gobo home position aan te passen.
- Wanneer de gobo 2 is geselecteerd, druk dan op de ENTER toets OF ga automatisch terug naar de offset functies zonder veranderingen door te voeren door op de MENU toets te drukken
- Om terug te gaan naar de hoofdfuncties zonder enige veranderingen door te voeren wacht 8 seconden.

o|c|o|l Color offset

- Druk op de MENU voor tenminste 5 seconden om de offset modus te activeren.
- Gebruik de DOWN en UP toetsen tot tot **o|c|o|l** op de display weergegeven wordt.
- Druk op de ENTER toets, de display begint te knippen.
- Gebruik DOWN en UP om de color home position aan te passen.
- Wanneer de kleur is geselecteerd, druk dan op de ENTER toets OF ga automatisch terug naar de offset functies zonder veranderingen door te voeren door op de MENU toets te drukken
- Om terug te gaan naar de hoofdfuncties zonder enige veranderingen door te voeren wacht 8 seconden.

DMX AANSLUITINGEN

Elk lichteffect in de ketting moet haar eigen startadres hebben zodat het toestel weet welke instructies er van de controller moeten opgevolgd worden en welke niet.

• HOE HET JUISTE STARTADRES INSTELLEN:

Zie het vorige hoofdstuk (DMX-512 adresinstelling) om te leren hoe u het startadres in dit toestel moet instellen. Het startadres van elk toestel is zeer belangrijk. Het is echter onmogelijk om u in deze handleiding uit te leggen welk startadres u moet instellen, aangezien dit volledig afhangt van de controller die u gaat gebruiken... gelieve dus de handleiding van uw DMX controller te raadplegen om uit te zoeken welk startadres u moet instellen.

• DMX-CONFIGURATE VAN DE BT575S:

16-kanaals modus:

16 Channels DMX-512 Configuration							
Channel 1	Channel 2	Channel 3	Channel 4	Channel 5	Channel 6	Channel 7	Channel 8
Pan	Tilt	Pan/Tilt speed select	Dimmer	Shutter/Shaking	Color	No function	Gobo1
Channel 9	Channel 10	Channel 11	Channel 12	Channel 13	Channel 14	Channel 15	Channel 16
Gobo2	Gobo2 Rotation	Prism	Prism Rotation	Focus	Pan 16 bit	Tilt 16 bit	Reset Lamp On/Off

1. Om de DMX te resetten, zet de DMX waarden van CH-8 & CH-16 op 255, het toestel zal zichzelf resetten na ongeveer 5 seconden
Om de lamp aan te zetten, zet de DMX waarde van CH-8 op 247 & CH-16 op 255
Om de lamp uit te zetten, zet de DMX waarde van CH-8 op 239 & CH-16 op 255
2. Om de kleur muziekgestuurd te maken, zet de DMX waarde van CH-6 & CH-7 op 255
Om de gobo's muziekgestuurd te maken, zet de DMX waarde van CH-8 & CH-9 op 255

8-kanaals modus:

8 Channels DMX-512 Configuration															
Channel 1	Channel 2	Channel 3	Channel 4	Channel 5	Channel 6	Channel 7	Channel 8								
Pan	Tilt	Shutter/Shaking	Gobo	Color	Gobo rotation	Prism/Prism rotation /Dimmer	Focus								
540°	270°	240-255 Open 240-247 239 Fast shaking (gobo2) 186 Slow shaking (gobo2) 185 Fast shaking (gobo1) 132 Slow shaking (gobo1) 131 Fast shutter 16 Slow shutter 000-007 Blackout	248-255 Fast 247 Fast 218 Slow 217 Slow 188 Fast 187 Fast 158 Slow 157 Slow 128 Fast 124-127 G15+G9 120-123 G15+G7 116-119 G15+G5 112-115 G15+G3 108-111 G15+G1 104-107 G13+G9 100-103 G13+G7 096-099 G13+G5 092-095 G13+G3 088-091 G13+G1 084-087 G10+G9 080-083 G10+G7 076-079 G10+G5 072-075 G10+G3 068-071 G10+G1 064-067 G16 060-063 G15 056-059 G14 052-055 G13 048-051 G12 044-047 G11 040-043 G10 036-039 G9 032-035 G8 028-031 G7 024-027 G6 020-023 G5 016-019 G4 012-015 G3 008-011 G2 004-007 G1 000-003 Open	248-255 247 Fast 188 Slow 187 Slow 128 Fast 102-114 Light green 089-101 UV purple 077-088 Blue 064-076 Red 051-063 Yellow 039-050 Light blue 026-038 Magenta 013-025 Green 000-012 White	246-256 Stopped 245 Fast 135 Slow 121-134 Stopped 120 Slow 010 Fast 000-009 Stopped	255 100% Dimmer 128 0% 127 Fast 104 Slow 103 Slow 050 Fast 079 Fast 056 Slow 055 Slow 032 Fast 016-031	255 0								
G1	G2	G3	G4	G5	G6	G7	G8	G9	G10	G11	G12	G13	G14	G15	G16

HOE DIT TOESTEL BEDIENEN

Telkens u het toestel aan zet zal er 1575 op de display verschijnen en zullen alle motoren naar hun basispositie terugkeren. Misschien zult u wat geluiden horen gedurende 20 seconden. Daarna zal het toestel klaar zijn om DMX signalen te ontvangen of om de ingebouwde programma's uit te voeren.

U kunt dit toestel op 3 manieren gebruiken:

- o Via de ingebouwde master/slave programma's
- o Via de eenvoudige CA-8 controller
- o Via een universele DMX controller
- o Via de iLead controller (De BT575S dient dan op de 8 kanaals DMX modus ingeschakeld te worden)

VIA DE INGEBOUWDE MASTER/SLAVE PROGRAMMA'S:

Kies deze functie wanneer u onmiddellijk een kant-en-klare show wilt. Wanneer de toestellen via master/slave met elkaar te verbonden zijn, dan zal het eerste toestel alle andere toestellen sturen en zo een automatische, muziekgestuurde en gesynchroniseerde show uitvoeren. Er mag niets aangesloten zijn op de DMX ingang van het eerste toestel, zijn master LED zal continu aan zijn en de sound LED zal knipperen op het ritme van de muziek.

- **De MASTER beschikt over 2 ingebouwde shows:** u kunt **SH1** (show 1), **SH2** (show 2), **SH3** (show 3) of **SH4** (show 4) onmiddellijk in het menu van de master kiezen.
- **De SLAVES beschikken over 2 opties:** de andere toestellen staan als slave ingesteld (slave-LED is continu aan). Om een prachtige lichtshow te creëren kunt u gecontrasteerde bewegingen invoeren (pan/tilt van het slave toestel werkt omgekeerd) → In the menu van het slave toestel kunt u naar optie **SL1** gaan en de volgende selectie maken:
 - o **SL1** → **Normal slave:** slave werkt synchroon met de master.
 - o **SL2** → **2 light show:** slave werkt tegenovergesteld ten opzichte van de master.

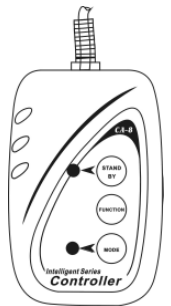

VIA DE EENVOUDIGE CA-8 CONTROLLER:

Wanneer de toestellen in Master/slave configuratie gebruikt worden raden wij u ten sterkste aan de CA-8 "Easy controller" te gebruiken. Sluit deze kleine controller aan op de 1/4" jack van de master. Zo kunt u de volgende functies van op afstand bedienen:

Stand by	Blackout het toestel			
Functie	Strobo 1.Gobo / kleur sync. strobo 2.Sync. strobo 3."Two-light" strobo	X/Y bewegings show modus selectie (Show 1 ~ Show 4)	Color/Gobo selectie 1. Blijf duwen voor gobo 2. Duw kort voor kleurverandering	X/Y beweging instelling 1.Pan positie 2.Tilt positie Stel eerst de Master toestel in, stel daarna de de positie van de Slave toestellen in.
Modus	geluid 1 (LED uit)	geluid 2 (LED knippert normaal)	Traag/geluid 3 (LED aan)	Positie/ vergrendelen in een positie (LED knippert snel)

ONDERHOUD

- Overtuig U ervan dat het gebied onder de installatieplaats vrij is van ongewenste personen tijdens het onderhoud.
- Zet het toestel uit, trek de netstekker uit het stopcontact en wacht tot het toestel is afgekoeld.
- **Bij inspectie moeten de volgende punten worden gecontroleerd.**
- Alle schroeven gebruikt om het te toestel te installeren en al zijn onderdelen moeten goed vastgedraaid zijn en mogen niet verroest zijn.
- Behuizingen, vastzetstukken, installeringplaatsen (plafond, spanten, schokbrekers) mogen absoluut niet verwrongen zijn.
- Wanneer een optische lens klaarblijkelijk beschadigd is door barsten of diepe krassen, dan moet deze vervangen worden.
- De stroomkabels moeten in perfecte staat zijn en behoren vervangen te worden, wanneer er zelfs maar een klein probleem ontdekt werd.
- Om het toestel tegen oververhitting te beschermen, behoren de ventilatoren (als die er zijn) en de ventilatieopeningen elke maand gereinigd te worden.
- De binnenkant van het toestel behoort elk jaar gereinigd te worden met een stofzuiger of een luchtspuit.
- Het schoonmaken van inwendige en uitwendige optische lenzen en/of spiegels moet regelmatig worden uitgevoerd om een zo goed mogelijke lichtuitstraling te verkrijgen. Hoe vaak ze schoon moeten worden gemaakt hangt af van de omgeving waar het toestel wordt gebruikt: een klamme, rokerige of bijzonder vuile omgeving kan een grotere opeenhoping van vuil veroorzaken op de optische uitrusting.
 - Reinig met een zachte doek en gebruik normale glasreinigende producten.
 - Droog de onderdelen altijd zorgvuldig af.
 - Reinig de uitwendige optische uitrusting minstens één keer per maand.
 - Reinig de inwendige optische uitrusting minstens om de 3 maanden.

Let op: We bevelen sterk aan dat het schoonmaken van de binnenkant wordt uitgevoerd door vakbekwaam personeel!!

TECHNISCHE KENMERKEN

Netvoeding:	AC 230 V, 50 Hz
Zekering:	10 A/250V
Geluidscontrole:	Inwendige microfoon
Pan/Tilt:	540°/270° met automatische correctie
Stralingshoek:	14°
DMX verbinding:	3 pins XLR mannelijk/ vrouwelijk
Lamp:	HMI 575W of HMI 575/2
Afmetingen:	427 x 478 x 396 mm
Gewicht:	27 kg

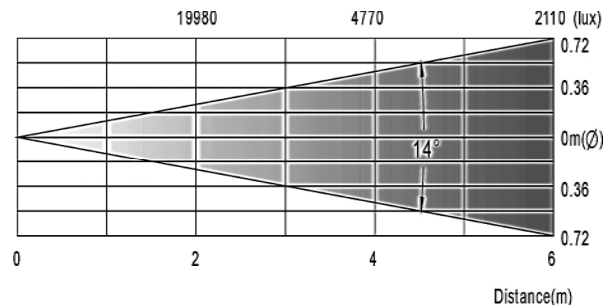

Elke inlichting kan veranderen zonder waarschuwing vooraf

U kan de laatste versie van deze handleiding downloaden via Onze website: www.briteq-lighting.com

BEDIENUNGSANLEITUNG

Vielen Dank, dass Sie sich für den Erwerb dieses BriteQ®-Produkt entschieden haben. Bitte lesen sie diese Bedienungsanleitung sorgfältig vor der Inbetriebnahme durch, zur vollen Ausschöpfung der Möglichkeiten, die dieses Gerät bietet sowie, zu Ihrer eigenen Sicherheit.

EIGENSCHAFTEN

Das Gerät ist funktentstört und erfüllt die Anforderungen der europäischen und nationalen Bestimmungen. Entsprechende Dokumentation liegt beim Hersteller vor.

- Leistungsstarker intelligenter Moving-Head Scheinwerfer für Discotheken und Verleihfirmen
- 16 DMX Kanäle (pan - tilt - pan/tilt Geschwindigkeit - dimmer - shutter/strobe - color - gobo1 - gobo2 - gobo Drehung - prism - prism Drehung - focus - pan 16bit - tilt 16bit - reset + Lampe on/off)
- Kann auf 8 oder 16 DMX Kanäle (iSolution Kompatibilität) umgeschaltet werden
- DMX Fernadressierung
- Sanftes 540° panning und 270° tilt Bewegungen mit automatischer Korrektur Einstellung
- 7 rotierende, austauschbare gobos + offen + 9 feststehende, austauschbare gobos (D=26,8mm)
- 9 Farben + weiß und unterschiedlich schneller Regenbogeneffekt
- 3-fach Prisma, in beiden Richtungen mit unterschiedlicher Geschwindigkeit drehbar
- Menügesteuertes blaues LED Display kann on/off geschaltet werden
- 14° Abstrahlwinkel mit Fokuseinstellung über DMX Steuerung
- Blackout und schneller Strobeeffekt bis zu 10 Blitze/Sekunde
- Sanftes Dimmen 0-100%
- Kann in Master/Slave Modus mit eingebauten mikrofongesteuerten Programmen eingesetzt werden
- Optionale CA-8 Steuerung für unterschiedliche Betriebsarten verfügbar, einschließlich: Blackout, verschiedene Stroboskopprogramme, manuelle Color/Gobo Auswahl, Programmauswahl und Langsam-/Schnell-Modus.
- Lüfterkühlung und elektronischer Überhitzungsschutz

VOR DER ERSTBENUTZUNG

- Vor der Erstbenutzung bitte das Gerät zuerst auf Transportschäden überprüfen. Sollte das Gerät einen Schaden aufweisen, Gerät bitte nicht benutzen, sondern unverzüglich mit ihrem Händler in Verbindung setzen.
- **Wichtiger Hinweis:** Das Gerät hat das Werk unbeschädigt und gut verpackt verlassen. Es ist wichtig, dass der Benutzer sich streng an die Sicherheitshinweise und Warnungen in der Bedienungsanleitung hält. Schäden durch unsachgemäße Handhabung sind von der Garantie ausgeschlossen. Der Händler übernimmt keine Verantwortung für Schäden, die durch Nichtbeachtung der Bedienungsanleitung hervorgerufen wurden.
- Die Bedienungsanleitung, für zukünftiges Nachschlagen, bitte aufbewahren. Bei Verkauf oder sonstiger Weitergabe des Gerätes, bitte Bedienungsanleitung beifügen.

Packungsinhalt prüfen:

Bitte überprüfen Sie, dass die Packung folgende Einzelteile enthält:

- Bedienungsanleitung
- BT575S Gerät
- 2 Halter

SICHERHEITSHINWEISE



ACHTUNG: Um sich nicht der Gefahr eines elektrischen Schlags auszusetzen, entfernen Sie keines der Gehäuseteile. Im Geräte-inneren befinden sich keine vom Benutzer reparierbaren Teile. Überlassen

Sie Reparaturen dem qualifizierten Kundendienst.



Das Blitzsymbol im Dreieck weist den Benutzer darauf hin, das eine Berührungsgefahr mit nicht isolierten Teilen im Geräteinneren, welche eine gefährliche Spannung führen, besteht. Die Spannung ist so hoch, das hier die Gefahr eines elektrischen Schlages besteht.



Das Ausrufezeichen im Dreieck weist den Benutzer auf wichtige Bedienungs- und Wartungshinweise in den Dokumenten hin, die dem Gerät beiliegen.



Dieses Symbol bedeutet: Nur innerhalb von Räumen verwenden.



Dieses Symbol bedeutet: Achtung! Bedienungsanleitung lesen!



Dieses Symbol stellt fest: der minimale Abstand von beleuchteten Gegenständen. Der minimale Abstand zwischen Projektor und dem beleuchteten Gegenstand muß mehr als 1 Meter sein.

- Aus Umweltschutzgründen, Verpackung bitte wiederverwenden, oder richtig trennen.
- Ein neues Gerät kann Geruch oder Rauch entwickeln. Das ist völlig normal und legt sich nach einigen Minuten.
- Zur Vermeidung von Stromschlag oder Feuer, Gerät bitte nicht Regen oder Feuchtigkeit aussetzen.
- Zur Vermeidung von Kondensation im Inneren des Geräts, bitte nach Transport in eine warme Umgebung einige Zeit zum Temperatenausgleich bringen. Kondensation kann zu Leistungsverlust des Gerätes oder gar Beschädigung führen.
- Gerät nicht im Freien und in feuchten Räumen und Umgebungen verwenden.
- Keine Metallgegenstände oder Flüssigkeiten ins Innere des Geräts gelangen lassen, Kurzschluß oder Fehlfunktion können die Folge sein. Falls es doch einmal vorkommen sollte, bitte sofort Netzstecker ziehen und vom Stromkreis trennen.
- Gerät nur in gut belüfteter Position und entfernt von entflammaren Materialien oder Flüssigkeiten betreiben. Mindestabstand an allen Seiten soll mindestens 50 cm sein.
- Ventilationsöffnungen nicht abdecken, da Überhitzungsgefahr!
- Nicht in staubiger Umgebung verwenden und regelmäßig reinigen.
- Für Kinder unerreichbar aufbewahren.
- Unerfahrene Personen sollen das Gerät nicht bedienen.
- Umgebungstemperatur darf 40°C nicht überschreiten.
- Die Oberflächentemperatur kann bis zu 85°C erreichen, Gerät während des Betriebs nicht mit bloßen Händen anfassen.
- Sicherstellen, daß sich während des Auf- und Abbaus keine unbefugten Personen unterhalb des Geräts befinden.
- Vor dem Auswechseln des Leuchtmittels oder sonstigen Eingriffen, 10 Minuten Abkühlzeit einhalten.
- Stets Netzstecker ziehen, wenn Gerät für längeren Zeitraum nicht genutzt, oder es gewartet wird.
- Elektrische Anschlüsse nur durch qualifiziertes Fachpersonal überprüfen lassen.
- Sicherstellen, daß Netzspannung mit Geräteaufkleber übereinstimmt.
- Gerät nicht mit beschädigtem Netzkabel betreiben.
- Netzkabel nicht mit anderen Kabeln in Berührung kommen lassen!
- Zur Einhaltung der Sicherheitsbestimmungen muß das Gerät geerdet sein.
- Gerät nicht an einen Dimmer anschließen.
- Ausschließlich vorschriftsmäßige Kabel zur Installation verwenden.
- Gerät nicht öffnen. Abgesehen vom Tausch des Leuchtmittels und der Sicherung sind keine zu wartenden Bauteile im Gerät enthalten.
- Sicherung **niemals** reparieren oder überbrücken, sondern **immer** mit gleichartiger Sicherung ersetzen!
- Bei Fehlfunktion, Gerät nicht benutzen und mit Händler in Verbindung setzen.
- Bei sichtbaren Beschädigungen müssen Gehäuse und Optik ersetzt werden.
- Bei Transport bitte Originalverpackung verwenden, um Schäden am Gerät zu vermeiden.
- Aus Sicherheitsgründen dürfen an dem Gerät keine unbefugten Veränderungen vorgenommen werden.

Wichtiger Hinweis: Nicht direkt in die Lichtquelle blicken! Gerät nicht verwenden, wenn sich Personen im Raum befinden, die unter Epilepsie leiden.

EINSETZEN/AUSTAUSCHEN DER LICHTQUELLE



Bei Austausch oder Ersatz der Lichtquelle Gerät für mindestens 15 Minuten abkühlen lassen. Stets Netzstecker ziehen und vom Stromkreis trennen! Stets gleichartige Ersatzteile (Lichtquelle, Sicherung etc) verwenden. Original-Ersatzteile verwenden.

- Gerät ausschalten und Netzstecker ziehen.
- Etwa 15 Minuten abwarten, bis sich das Gerät abgekühlt hat.
- Obere Kunststoffabdeckung abnehmen (4 Schrauben). (Nr. 1 auf nachstehendem Foto)
- Metallplatte über der Lichtquelle entfernen (2 Schrauben), siehe Zeichnung (Nr. 2) für genaue Position.
- Alte Lichtquelle entfernen (Lichtquelle nicht berühren, wenn heiß!). (Nr. 3 auf Foto)
- **Achtung!** Geräteaufkleber oder in Technischen Einzelheiten in dieser Bedienungsanleitung befragen, welcher Typ Lichtquelle verwandt werden muss. Keinesfalls Lichtquelle mit höherer Wattzahl einsetzen!
- Lichtquelle nicht mit bloßen Händen berühren! Das führt zu einer dramatischen Verkürzung der Lebensdauer der Lichtquelle. Sollten Sie die Lichtquelle doch einmal berührt haben, mit etwas Brennspiritus reinigen und gut abwischen.
- Neue Leuchtquelle einsetzen und sicherstellen, dass keine Kabel berührt werden.
- Metallplatte mit den beiden Schrauben zurücksetzen.
- Kunststoffabdeckung mit den 4 Schrauben wieder zurücksetzen.
- Fertig!

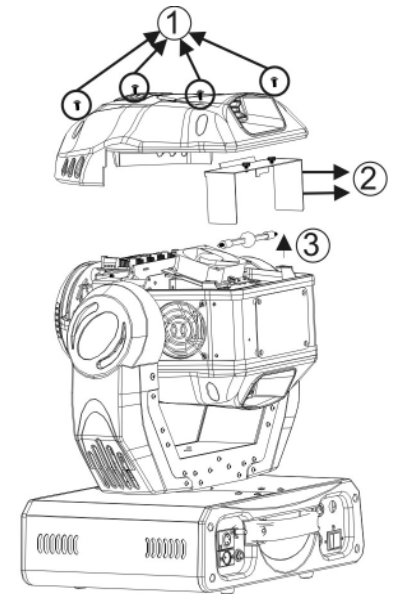

AUSTAUSCH DER ROTIERENDEN GOBOS



ACHTUNG: Einsetzen der Gobos nur, wenn das Gerät ausgeschaltet ist! Keinesfalls Schrauben der rotierenden Gobos lösen, da dieses auch die Kugellager öffnet. Eine Reparatur ist ausgesprochen schwierig!

- Gerät ausschalten und Netzstecker ziehen.
- Obere Kunststoffabdeckung abnehmen (4 Schrauben).
- Gobopalette lokalisieren und Befestigungsring des Gobos, das Sie auswechseln wollen, mit geeignetem Werkzeug entfernen.
- Altes Gobo entfernen und neues Gobo einsetzen.
- Befestigungsring zusammendrücken und auf der Vorderseite des Gobos einsetzen.
- Fertig!

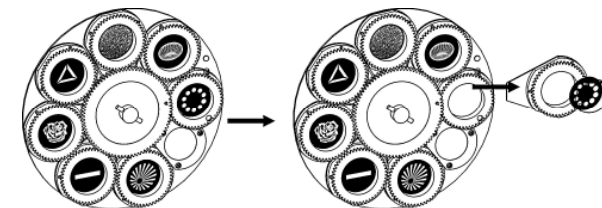

ÜBERKOPF-MONTAGE

• **Wichtig:** Montage ausschließlich durch qualifiziertes Fachpersonal durchführen lassen. Unvorschriftsmäßiger Einbau kann erhebliche Verletzungen und/oder Schäden verursachen. Überkopf-Montage verlangt entsprechende Erfahrung! Belastungsgrenzen müssen beachtet werden, geeignetes Installationsmaterial muß verwendet werden und das installierte Gerät muß in regelmäßigen Abständen überprüft werden.

- Sicherstellen, dass sich keine unbefugten Personen unterhalb des Geräts befinden, während es installiert oder gewartet wird.
- Gerät in gut belüfteter Position installieren, weit entfernt von entflammaren Materialien und/oder Flüssigkeiten. Einen Seitenabstand von **mindestens 50cm** einhalten.
- Gerät außerhalb der Reichweite von Personen, und nicht in niedrigen Durchgängen oder in der Nähe von Sitzgelegenheiten installieren.
- Vor Montage sicherstellen, dass die gewählte Position wenigstens das 10-fache Gerätegewicht aufnehmen kann.
- Zur Aufhängung stets geeignetes Befestigungsmaterial verwenden, das das 12-fache Gerätegewicht aushalten kann. Eine zweite Sicherungsaufhängung muß angebracht werden, die ein Absacken des Geräts von mehr als 20 cm verhindert, sollte die Befestigung brechen.
- Gerät gut befestigen. Eine freischwingende Aufhängung ist gefährlich und sollte auf gar keinen Fall in Betracht gezogen werden!
- Ventilationsöffnungen nicht abdecken, da Überhitzungsgefahr!
- Betreiber muß sicherstellen, dass die sicherheitsrelevanten und technischen Installationen vor Erstbetrieb fachmännisch vorgenommen worden sind.
- Installationen sollten jährlich durch qualifiziertes Fachpersonal inspiziert werden, um jederzeit einen sicheren Betrieb zu gewährleisten.

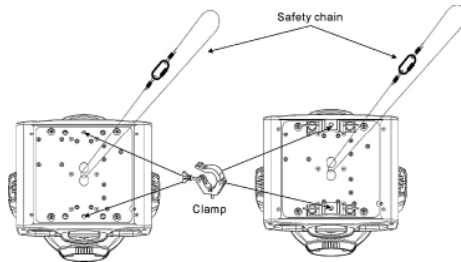

EINSTELLEN DES GERÄTS

• BEDIENFELD:

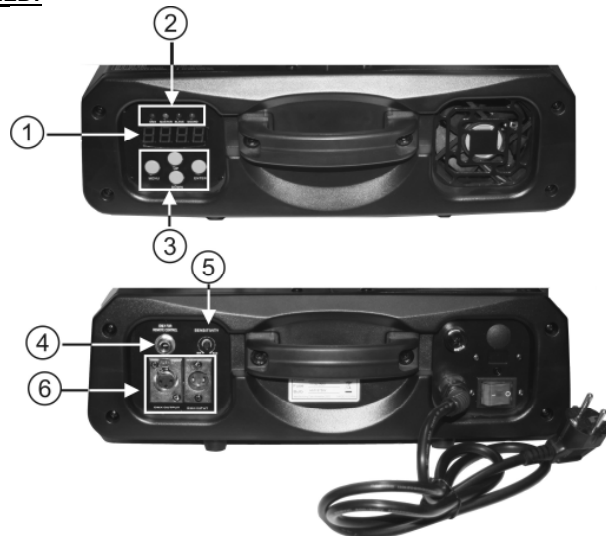

1. **DISPLAY** zeigt die verschiedenen Menüs sowie ausgewählte Funktionen.

2. LEDs

DMX	An	Gegenwärtig DMX Eingang
HAUPTGERÄT	An	Hauptgerät in Betrieb
UNTERGERÄT	An	Untergerät in Betrieb
TON	Blinkt	Tonsteuerung

3. TASTEN

MENÜ	Zur Auswahl der Programmfunktionen
ABWÄRTS	Zurück in den gewählten Funktionen
AUFWÄRTS	Vorwärts in den gewählten Funktionen
EINGABE	Bestätigung der gewählten Funktionen

4. **Eingang Fernsteuerung:** Schließen Sie die wahlweise CA-8 Fernsteuerung an der 1/4" Mikrofonbuchse zur Steuerung von Stand-by, Funktion und Modus an.

5. **EMPFINDLICHKEIT:** Zur Einstellung der Empfindlichkeit des Mikrofons im Einzel- oder Reihenbetrieb.

6. **DMX AUSGANG/EINGANG:** Zur DMX512 Verbindung der Geräte wird Verwendung qualitativ hochwertiger 3-Stift XLR M/F abgeglichenen Kabel empfohlen.

HAUPTMENÜ:

- Zur Auswahl jeglicher voreingestellter Funktion **MENÜ**-Taste so lange drücken, bis das gewünschte Display angezeigt wird.
- Auswahl der Funktion mit **EINGABE (ENTER)**, das Display blinkt.
- Mit **ABWÄRTS** und **AUFWÄRTS** Betriebsart wählen.
- Sobald die gewünschte Betriebsart ausgewählt wurde, mit **EINGABE (ENTER)** bestätigen. Nach 8 Sekunden kehrt das Display automatisch ohne Veränderung zu den Hauptfunktionen zurück. Zurück zu den Funktionen ohne Veränderung mit **MENÜ**-Taste. Die Hauptfunktionen sind rechts abgebildet.

Addr DMX512 Einstellung Adresse

Zum Einstellen der Startadresse in DMX Einstellung.

- MENU-Taste drücken bis **Addr** im Display angezeigt wird.
- EINGABE (ENTER) drücken und das Display beginnt zu blinken.
- Mit ABWÄRTS und AUFWÄRTS die DMX512 Adresse verändern.
- Sobald die richtige Adresse im Display angezeigt wird, mit EINGABE (ENTER) speichern (anderenfalls nach 8 Sekunden Rückkehr zu den Hauptfunktionen ohne Änderung).

Zur Rückkehr zu den Funktionen ohne Veränderung MENU-Taste erneut drücken.

MENU	Addr	512	DMX512 Address Setting
	SH	SH 1	Show mode 1
		SH 2	Show mode 2
		SH 3	Show mode 3
		SH 4	Show mode 4
	SL	SL 1	Slave Mode " Normal "
		SL 2	Slave mode " 2 Light Show "
	BL	Y bo	Blackout Mode " Yes Blackout "
		n bo	Blackout Mode " No Blackout "
	CL	no	Normal Color
		SC	Split Color
	PR	no	Pan Normal
		I	Pan Inversion
	TL	no	Tilt Normal
		I	Tilt Inversion
	DI	no	Dimmer Normal
		I	Dimmer Inversion
	LED	ON	LED on
		OFF	LED off
	dSP	dSP	Display Normal
iSP		Display Inversion	
FR	Adj	Focus Adjust	
EP	SE	Self-Test	
FR	HS	Fixture Hours	
RS	SE	Reset	

CHND Channel Mode

- Drücken Sie MENU, bis **CHND** im Display angezeigt wird.
- Drücken Sie ENTER, damit beginnt das Display zu blinken.
- Mit DOWN und UP wählen Sie den **16Ch** (16-Kanal) oder **8Ch** (8-Kanal) Modus.
- Nach der Modusauswahl drücken Sie ENTER zum Einstellen (oder zur automatischen Rückkehr zu den Hauptfunktionen, wenn keine Eingabe innerhalb 8 Sekunden). Rückkehr zu den Funktionen ohne Veränderung mit erneutem Tastendruck auf MENU.

SHND Showbetrieb

Zur Auswahl des Showbetriebs in Einzel- oder Reihenbetrieb.

- MENU-Taste drücken bis **SHND** im Display erscheint.
- Dann EINGABE (ENTER) drücken und Display beginnt zu blinken.
- Mit AUFWÄRTS und ABWÄRTS **SH 1** (Show 1), **SH 2** (Show 2), **SH 3** (show 3) oder **SH 4** (show 4) auswählen.
- Sobald die richtige Adresse im Display angezeigt wird, mit EINGABE (ENTER) speichern (anderenfalls nach 8 Sekunden Rückkehr zu den Hauptfunktionen ohne Änderung).

Zur Rückkehr zu den Funktionen ohne Veränderung MENU-Taste erneut drücken.

SH 1 Show 1 – **Bodenmontage**, Neigungswinkel 210°.

SH 2 Show 2 – **Deckenmontage**, Neigungswinkel 90°.

SH 3 Show 3 – **Montage auf dem Lautsprecher**,
Der Scheinwerfer ist stets auf das Publikum ausgerichtet, beispielsweise vor der Bühne.
Schwenkwinkel (von links nach rechts): 160°. Neigungswinkel: 90° (60° oberhalb des Horizonts, 30° unterhalb des Horizonts).

SH 4 Show 4 - **Montage unter der Decke**.
Der Scheinwerfer projiziert hauptsächlich vor der Bühne. Schwenkwinkel (von links nach rechts): 160°. Neigungswinkel: 90° (vertikal, vorn 75°, hinten 15°).

SLND Reihenbetrieb

Untergehäuse arbeitet entgegengesetzt oder synchron mit dem Hauptgerät.

- MENU-Taste drücken bis **SLND** im Display angezeigt wird.
- Dann EINGABE (ENTER) drücken und Display beginnt zu blinken.
- Mit AUFWÄRTS und ABWÄRTS **SL 1** (Normal) oder **SL 2** (2 Lightshow) auswählen.
- Sobald die richtige Adresse im Display angezeigt wird, mit EINGABE (ENTER) speichern (anderenfalls nach 8 Sekunden Rückkehr zu den Hauptfunktionen ohne Änderung).

Zur Rückkehr zu den Funktionen ohne Veränderung MENU-Taste erneut drücken.

BLND Blackout

Blackout: Wird kein DMX-Signal erkannt, geht das Gerät in Blackout und wartet auf das DMX-Signal.

Kein Blackout: Wird kein DMX-Signal erkannt, schaltet das Gerät automatisch auf Einzelbetrieb um.

- MENU-Taste drücken bis **BLND** im Display erscheint.
- Dann EINGABE (ENTER) drücken und Display beginnt zu blinken.
- Mit AUFWÄRTS und ABWÄRTS **B 60** (Blackout ein) oder **N 60** (kein Blackout) auswählen.
- Sobald die richtige Adresse im Display angezeigt wird, mit EINGABE (ENTER) speichern (anderenfalls nach 8 Sekunden Rückkehr zu den Hauptfunktionen ohne Änderung).

Zur Rückkehr zu den Funktionen ohne Veränderung MENU-Taste erneut drücken.

CLND Farben

Normal: Nur volle Farben können ausgewählt werden.

Farbspaltung: Volle Farben sowie 2 auf der Farbenpalette nebeneinander liegende Farben können ausgewählt werden.

- MENU-Taste drücken bis **CLND** im Display erscheint.
 - Dann EINGABE (ENTER) drücken und Display beginnt zu blinken.
 - Mit AUFWÄRTS und ABWÄRTS **NO** (Normal) oder **SC** (Farbspaltung) auswählen.
 - Sobald die richtige Adresse im Display angezeigt wird, mit EINGABE (ENTER) speichern (anderenfalls nach 8 Sekunden Rückkehr zu den Hauptfunktionen ohne Änderung).
- Zur Rückkehr zu den Funktionen ohne Veränderung MENU-Taste erneut drücken.

IP2n Schwenk Umkehrung

Normal: Schwenkbewegung ist nicht umgekehrt.

Schwenk Umkehrung: Schwenkbewegung ist umgekehrt.

- MENU-Taste drücken bis **IP2n** im Display angezeigt wird.
 - Dann EINGABE (ENTER) drücken und Display beginnt zu blinken.
 - Mit AUFWÄRTS und ABWÄRTS **NO** (Normal) oder **I** (Schwenk Umkehrung) auswählen.
 - Sobald die richtige Adresse im Display angezeigt wird, mit EINGABE (ENTER) speichern (anderenfalls nach 8 Sekunden Rückkehr zu den Hauptfunktionen ohne Änderung).
- Zur Rückkehr zu den Funktionen ohne Veränderung MENU-Taste erneut drücken.

LELE Neigung Umkehrung

Normal: Neigungsbewegung ist nicht umgekehrt.

Neigung Umkehrung: Neigungsbewegung ist umgekehrt.

- MENU-Taste drücken bis **LELE** im Display erscheint.
 - Dann EINGABE (ENTER) drücken und Display beginnt zu blinken.
 - Mit AUFWÄRTS und ABWÄRTS **NO** (Normal) oder **I** (Neigung Umkehrung) einstellen.
 - Sobald die richtige Adresse im Display angezeigt wird, mit EINGABE (ENTER) speichern (anderenfalls nach 8 Sekunden Rückkehr zu den Hauptfunktionen ohne Änderung).
- Zur Rückkehr zu den Funktionen ohne Veränderung MENU-Taste erneut drücken.

LEd LED Display

Display an: Display ist ständig eingeschaltet.

Display aus: Display ist ausgeschaltet, wenn nicht in Benutzung.

- MENU-Taste drücken bis **LEd** im Display erscheint.
 - Dann EINGABE (ENTER) drücken und Display beginnt zu blinken.
 - Mit ABWÄRTS und AUFWÄRTS **on** (Display ständig eingeschaltet) oder **OFF** (Display ausgeschaltet, wenn nicht in Benutzung) auswählen.
 - Sobald die richtige Adresse im Display angezeigt wird, mit EINGABE (ENTER) speichern (anderenfalls nach 8 Sekunden Rückkehr zu den Hauptfunktionen ohne Änderung).
- Zur Rückkehr zu den Funktionen ohne Veränderung MENU-Taste erneut drücken.

LDSP Display Umkehrung

Display Normal: Display ist lesbar, wenn Gerät auf dem Boden installiert ist.

Display Umkehrung: Display ist lesbar, wenn Gerät auf dem Kopf stehend installiert ist.

- MENU-Taste drücken bis **LDSP** im Display blinkt (Normal Display).
- Mit EINGABE (ENTER) zu Betriebsart **DSP 1** (Display Umkehrung) umschalten, die Einstellung wird nach 8 Sekunden automatisch gespeichert oder EINGABE (ENTER) erneut drücken und so zu **LDSP** (Normal Display) zurückkehren.
- Zur Rückkehr zu den Funktionen MENU-Taste drücken.

FAD1 Gobo1 focus Adjust**Fokuseinstellung der Gobos auf Gaborad 1**

- Drücken Sie MENU, bis **FAD1** im Display blinkt.
- Mit ENTER stellt sich das Gerät auf "tilt 135°" Position ein
- Mit ENTER stellt sich das Gerät auf "tilt 45°" Position ein
- Mit ENTER stellt sich das Gerät auf "pan 0°" Position ein
- Mit ENTER stellt sich das Gerät auf "pan 90°" Position ein
- Mit ENTER stellt sich das Gerät auf "pan 180°" Position ein
- Mit ENTER stellt sich das Gerät auf "pan 270°" Position ein
- In den vorherigen 6 Schritten können Sie die Brennweite mit den UP/DOWN Tasten des Geräts einstellen
- Rückkehr zu den Funktionen mit erneutem Tastendruck auf MENU.

FAD2 Gobo2 focus Adjust**Fokuseinstellung der Gobos auf Gaborad 2**

- Drücken Sie MENU, bis **FAD2** im Display blinkt.
- Mit ENTER stellt sich das Gerät auf "tilt 135°" Position ein
- Mit ENTER stellt sich das Gerät auf "tilt 45°" Position ein
- Mit ENTER stellt sich das Gerät auf "pan 0°" Position ein
- Mit ENTER stellt sich das Gerät auf "pan 90°" Position ein
- Mit ENTER stellt sich das Gerät auf "pan 180°" Position ein
- Mit ENTER stellt sich das Gerät auf "pan 270°" Position ein
- In den vorherigen 6 Schritten können Sie die Brennweite mit den UP/DOWN Tasten des Geräts einstellen
- Rückkehr zu den Funktionen mit erneutem Tastendruck auf MENU.

EEST Selbsttest**Zur Aktivierung des eingebauten Selbsttest-Programms, das alle Möglichkeiten des Geräts anzeigt.**

- MENÜ-Taste drücken bis **EEST** im Display blinkt.
- Mit EINGABE (ENTER) Selbsttest starten.
- Zur Rückkehr zu den Funktionen MENÜ-Taste drücken.

EENP Ambient temperature of lamp**Anzeige der Temperatur im Beleuchtungskörper**

- Drücken Sie MENU, bis **EENP** im Display blinkt.
- Mit ENTER wird die Umgebungstemperatur des Beleuchtungskörpers im Display angezeigt.
- Rückkehr zu den Funktionen mit erneutem Tastendruck auf MENU.

Fhrs Stundenzähler**Zur Anzeige der Arbeitsstunden des Geräts.**

- MENÜ-Taste drücken bis **Fhrs** im Display blinkt.
- Mit EINGABE (ENTER) die Arbeitsstunden im Display anzeigen.
- Zur Rückkehr zu den Funktionen MENÜ-Taste drücken.

LAMP Lamp Display**ON/OFF schalten des Beleuchtungskörpers, damit die Lampe durch den Lüfter vor Transport heruntergekühlt werden kann**

- Drücken Sie MENU, bis **LAMP** im Display blinkt.
- Mit ENTER beginnt das Display zu blinken.
- Mit DOWN und UP wählen Sie **on** (Lampe on) oder **off** (Lampe off) Modus.
- Nach der Modusauswahl drücken Sie ENTER zur Einstellung (oder zur automatischen Rückkehr zu den Hauptfunktionen, wenn keine Eingabe innerhalb 8 Sekunden).
- Rückkehr zu den Funktionen ohne Veränderung mit erneutem Tastendruck auf MENU.

rSET Zurückstellung**Zur erzwungenen Rückstellung des Geräts.**

- MENÜ-Taste drücken bis **rSET** im display blinkt.
 - Mit EINGABE (ENTER) alle Einstellungen in die Standardeinstellungen zurücksetzen.
 - Zur Rückkehr zu den Funktionen MENÜ-Taste drücken.
- Bitte lesen Sie auch im Kapitel DMX-Kanal-Konfiguration über Rückstellung in DMX nach.

Home Position Adjust

- Halten Sie MENU für wenigstens 5 Sekunden gedrückt, um den Offsetmodus aufzurufen.
- Nun können Sie die home position (das ist die Nullstellung) einstellen.
- Zur Einstellung der Gobo und Farbe home position lassen Sie erst den **FADJ** Modus ablaufen.
- Die Funktionen sind nachstehend erklärt:

oPAN Pan offset

- Halten Sie MENU für wenigstens 5 Sekunden zur Aktivierung des Offsetmodus gedrückt.
- Drücken Sie DOWN und UP, bis **oPAN** im Display angezeigt wird.
- Drücken Sie ENTER, bis das Display blinkt.
- Mit DOWN und UP stellen Sie die pan home position ein.
- Nach Auswahl der Position drücken Sie ENTER zur Einstellung ODER kehren automatisch zu den Offsetfunktionen ohne Veränderung mit Tastendruck auf MENU zurück.
- Zur Rückkehr zu den Hauptfunktionen ohne Veränderung 8 Sekunden abwarten.

oTIL Tilt offset

- Halten Sie MENU für wenigstens 5 Sekunden zur Aktivierung des Offsetmodus gedrückt.
- Drücken Sie DOWN und UP, bis **oTIL** im Display angezeigt wird.
- Drücken Sie ENTER, bis das Display blinkt.
- Mit DOWN und UP stellen Sie die tilt home position ein.
- Nach Auswahl der Position drücken Sie ENTER zur Einstellung ODER kehren automatisch zu den Offsetfunktionen ohne Veränderung mit Tastendruck auf MENU zurück.
- Zur Rückkehr zu den Hauptfunktionen ohne Veränderung 8 Sekunden abwarten.

FADJ Einstellen der Brennweite

- Halten Sie MENU für wenigstens 5 Sekunden zur Aktivierung des Offsetmodus gedrückt.
- Drücken Sie DOWN und UP, bis **FADJ** im Display angezeigt wird.
- Mit ENTER stellt sich das Gerät auf "tilt 135°" Position ein.
- Mit ENTER stellt sich das Gerät auf "tilt 45°" Position ein.
- Mit ENTER stellt sich das Gerät auf "pan 0°" Position ein.
- Mit ENTER stellt sich das Gerät auf "pan 90°" Position ein.
- Mit ENTER stellt sich das Gerät auf "pan 180°" Position ein.
- Mit ENTER stellt sich das Gerät auf "pan 270°" Position ein.
- In den vorherigen 6 Schritten können Sie den Brennweite mit den UP/DOWN Tasten des Geräts einstellen.
- Zur Rückkehr zu den Hauptfunktionen ohne Veränderung 8 Sekunden abwarten.

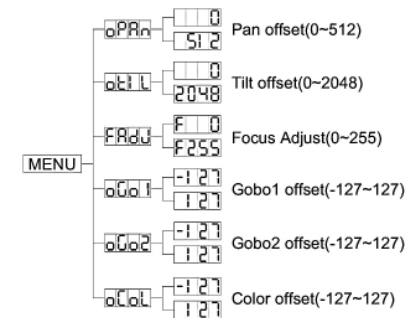

Gobo1 offset

- Halten Sie MENU für wenigstens 5 Sekunden zur Aktivierung des Offsetmodus gedrückt.
- Drücken Sie DOWN und UP, bis  im Display angezeigt wird.
- Drücken Sie ENTER, bis das Display blinkt.
- Mit DOWN und UP stellen Sie die gobo home position ein.
- Nach Auswahl von gobo1 drücken Sie ENTER zur Einstellung ODER kehren automatisch zu den Offsetfunktionen ohne Veränderung mit Tastendruck auf MENU zurück.
- Zur Rückkehr zu den Hauptfunktionen ohne Veränderung 8 Sekunden abwarten.

Gobo2 offset

- Halten Sie MENU für wenigstens 5 Sekunden zur Aktivierung des Offsetmodus gedrückt.
- Drücken Sie DOWN und UP, bis  im Display angezeigt wird.
- Drücken Sie ENTER, bis das Display blinkt.
- Mit DOWN und UP stellen Sie die gobo home position ein.
- Nach Auswahl von gobo2 drücken Sie ENTER zur Einstellung ODER kehren automatisch zu den Offsetfunktionen ohne Veränderung mit Tastendruck auf MENU zurück.
- Zur Rückkehr zu den Hauptfunktionen ohne Veränderung 8 Sekunden abwarten.

Color offset

- Halten Sie MENU für wenigstens 5 Sekunden zur Aktivierung des Offsetmodus gedrückt.
- Drücken Sie DOWN und UP, bis  im Display angezeigt wird.
- Drücken Sie ENTER, bis das Display blinkt.
- Mit DOWN und UP stellen Sie die Farbe home position ein.
- Nach Auswahl der Farbe drücken Sie ENTER zur Einstellung ODER kehren automatisch zu den Offsetfunktionen ohne Veränderung mit Tastendruck auf MENU zurück.
- Zur Rückkehr zu den Hauptfunktionen ohne Veränderung 8 Sekunden abwarten.

ANSCHLUSS DES GERÄTS MIT DMX

Das DMX-Protocoll ist ein weit verbreitetes Hochgeschwindigkeits-Signal zur Steuerung von intelligenten Beleuchtungsanlagen. DMX Controller und sämtliche Lichteffekte müssen mit einem hochwertigen XLR M/F abgeglichenen Kabel (z.B. BriteQ ref. 7-0063) in Reihe geschaltet sein. Zur Verhinderung von unerwünschten Effekten durch Störungen muss ein 90Ω bis 120Ω Endwiderstand verwandt werden. Niemals Y-Splitter-Kabel verwenden, das funktioniert einfach nicht!

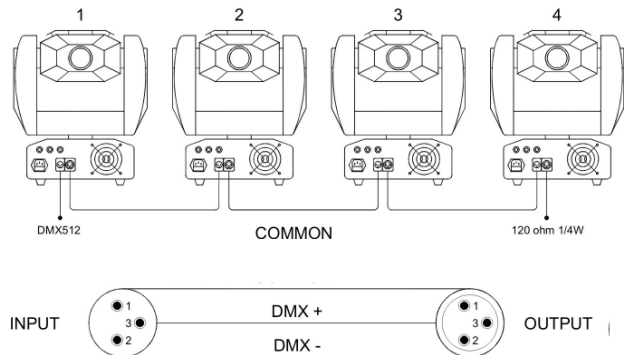

































Jeder Lichteffect in der Reihenschaltung benötigt seine eigene Startadresse, so dass ihn Kommandos vom Controller auch erreichen und dekodiert werden können.

EINSTELLEN DER RICHTIGEN STARTADRESSE:

Bitte im vorherigen Kapitel (DMX-512 Adresse einstellen) nachlesen, wie die Startadresse eingestellt wird. Die Startadresse jedes einzelnen Geräts ist ausgesprochen wichtig. Unglücklicherweise ist es unmöglich, Ihnen in dieser Bedienungsanleitung zu erklären, welche Startadresse Sie einzustellen haben. Das hängt vollständig von dem verwandten Controller ab... Also, bitte lesen Sie in der Bedienungsanleitung Ihres DMX Controllers nach, wie die Startadresse einzustellen ist.

DMX-KONFIGURATION BT575S:

16-Kanal Modus

16 Channels DMX-512 Configuration							
Channel 1	Channel 2	Channel 3	Channel 4	Channel 5	Channel 6	Channel 7	Channel 8
Pan	Tilt	Pan/Tilt speed select	Dimmer	Shutter/Shaking	Color	No function	Gobo1
		255 Slow	255 100%	249-255 Open 240-247 	255 Fast 	255 	255 Fast 
				239 Fast shaking (gobo2) 192 Slow Slow 191 Slow Slow	115-127 Pink 102-114 Light green		192 Slow Slow 191 Slow Slow
				186 Slow shaking (gobo2) 185 Fast shaking (gobo1)	089-101 UV purple 077-088 Blue 064-076 Red		128 Fast 115-127 
				132 Slow shaking (gobo1) 131 Fast shutter	051-063 Yellow 039-050 Light blue 026-038 Magenta		102-114 
				16 Slow shutter 008-015 Open	013-025 Green 000-012 White		077-088 
				000-007 Blackout			064-076 
							051-063 
							026-038 
							013-025 
							000-012 
Channel 9	Channel 10	Channel 11	Channel 12	Channel 13	Channel 14	Channel 15	Channel 16
Gobo2	Gobo2 Rotation	Prism	Prism Rotation	Focus	Pan 16 bit	Tilt 16 bit	Reset Lamp On/Off
255 Fast 	248-255 Stopped	171-255 	248-255 Stopped	255 	255 	255 	255 Reset
192 Slow Slow 191 Slow Slow	245 Fast	Prism effect 2	245 Fast		16 BIT PAN	16 BIT TILT	
128 Fast							
112-127 	135 Slow	086-170 	135 Slow				
096-111 	121-134 Stopped	Prism effect 1	121-134 Stopped				
080-095 	120 Slow		120 Slow				
064-079 							
048-063 							
032-047 	010 Fast		010 Fast				
016-031 	000-009 Stopped	000-085 Open	000-009 Stopped				
000-015 							

- Für DMX Rückstellung stellen Sie den DMX Wert von CH-8 & CH-16 auf 255 ein, das Gerät stellt sich nach etwa 5 Sekunden zurück.
Für Lampe eingeschaltet stellen Sie den DMX Wert von CH-8 auf 247 & CH-16 auf 255 ein.
Für Lampe ausgeschaltet stellen Sie den DMX Wert von CH-8 auf 239 & CH-16 auf 255 ein.
- Für Farbe soundaktiviert stellen Sie den DMX Wert von CH-6 & CH-7 auf 255 ein.
Für Gobo soundaktiviert stellen Sie den DMX Wert von CH-8 & CH-9 auf 255 ein.

8-Kanal Modus

8 Channels DMX-512 Configuration							
Channel 1	Channel 2	Channel 3	Channel 4	Channel 5	Channel 6	Channel 7	Channel 8
Pan	Tilt	Shutter/Shaking	Gobo	Color	Gobo rotation	Prism/Prism rotation /Dimmer	Focus
540° 	270° 	240-255 Open 240-247 239 Fast shaking (gobo2) 186 Slow shaking (gobo2) 185 Fast shaking (gobo1) 132 Slow shaking (gobo1) 131 Fast shutter 16 Slow shutter 008-015 Open 000-007 Blackout	248-255 Fast 247 Gobo2 218 Slow 217 188 Fast 187 Gobo2 158 Slow 157 Gobo1 128 Fast 124-127 G15+G9 120-123 G15+G7 116-119 G15+G5 112-115 G15+G3 108-111 G15+G1 104-107 G13+G9 100-103 G13+G7 096-099 G13+G5 092-095 G13+G3 088-091 G13+G1 084-087 G10+G9 080-083 G10+G7 076-079 G10+G5 072-075 G10+G3 068-071 G10+G1 064-067 G16 060-063 G15 056-059 G14 052-055 G13 048-051 G12 044-047 G11 040-043 G10 036-039 G9 032-035 G8 028-031 G7 024-027 G6 020-023 G5 016-019 G4 012-015 G3 008-011 G2 004-007 G1 000-003 Open	248-255 247 Fast 188 Slow 187 Slow 128 Fast 115-127 Pink 102-114 Light green 089-101 UV purple 077-088 Blue 064-076 Red 051-063 Yellow 039-050 Light blue 026-038 Magenta 013-025 Green 000-012 White	248-255 Stopped 245 Fast 135 Slow 121-134 Stopped 120 Slow 010 Fast 000-009 Stopped	255 100% Dimmer 12/ Fast 104 Slow 103 Slow 080 Fast 079 Fast 056 Slow 055 Slow 032 Fast 016-031 000-015 Open	255 0



BEDIENUNG DES GERÄTS

Bei jedem Einschalten wird auf dem Display I575S angezeigt und sämtliche Motoren begeben sich in Ausgangsstellung. Für etwa 20 Sekunden hören Sie einige Betriebsgeräusche. Danach ist das Gerät betriebsbereit und kann DMX-Signale empfangen oder die eingebauten Programme abspielen.

Sie können das Gerät auf 3 verschiedene Weisen bedienen:

- o Als Haupt-/Untergerät mit eingebauten, vorprogrammierten Funktionen
- o Mit Easy Controller
- o Mit Universal DMX Controller

ALS HAUPT-/UNTERGERÄT MIT EINGEBAUTEN, VORPROGRAMMIERTEN FUNKTIONEN:

Auswahl dieser Funktion, falls Sie eine unverzügliche Show ablaufen lassen wollen. Durch Verbindung der Geräte in Haupt-/Untergeräte steuert das erste Gerät die nachfolgenden Geräte und erzeugt eine automatische, tongesteuerte, synchronisierte Lightshow. Am DMX Eingang ist nichts angeschlossen, die Master-LED ist ständig an und die Sound-LED blinkt synchron mit der Musik.

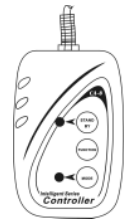

Wichtiger Hinweis! Diese Funktion arbeitet nur, wenn Betriebsart Blackout im Menü des Hauptgeräts AUSgeschaltet ist, anderenfalls passiert gar nichts! Mehr dazu bitte im Kapitel „Hauptmenü“ nachlesen.

- **HAUPTGERÄT hat 2 eingebaute Shows:** Sie können **Sh 1** (Show 1), **Sh 2** (Show 2), **Sh 3** (show 3) oder **Sh 4** (show 4) direkt im Menü des Hauptgeräts auswählen.
- **UNTERGERÄTE haben 2 Betriebsoptionen:** Die weiteren Geräte sind auf Betriebsart Untergerät eingestellt (Untergerät-LED ist ständig an). Um eine großartige Lightshow zu kreieren, können Sie Kontrastbewegungen einführen (Schwenk/Neigung des Untergeräts ist umgekehrt) → im Menü der Untergeräte zu Option **SLND** gehen und auswählen:
 - o **SL 1** → **Normal Untergerät:** Untergerät arbeitet synchron mit Hauptgerät.
 - o **SL 2** → **2 Lightshow:** Untergerät arbeitet umgekehrt vom Hauptgerät.

MIT EASY CONTROLLER:

Bei Verwendung in Betriebsart Haupt-/Untergerät empfehlen wir dringend die Verwendung unseres CA-8 „Easy Controller“. Diesen kleinen Controller einfach an der 1/4" Buchse des Hauptgeräts anschließen und dann folgende **Funktionen** steuern:

Stand-by	Blackout des Geräts			
Funktion	Strobe	X/Y bewegte Show	Color/Gobo	X/Y Bewegungseinstellung
	1.Gobo / Color sync. strobe	Modusauswahl (Show 1 ~ Show 4)	Auswahl	1.Panposition
	2.Sync. strobe		1. Für Gobowechsel gedrückt halten.	2.Tiltposition
Modus	Sound 1 (LED off)	Sound 2 (LED blinkt normal)	Langsam/Sound 3 (LED on)	Position/ Latch (LED blinkt schnell)

WARTUNG UND INSTANDHALTUNG

- Sicherstellen, dass sich keine unbefugten Personen unterhalb des Geräts befinden, während es gewartet wird.
- Gerät ausschalten, Netzstecker ziehen und warten, bis es sich abgekühlt hat.
- **Während der Wartung sind folgende Punkte ganz besonders zu beachten:**
- Sämtliche Schrauben zur Installation und Befestigung jeglicher Teile müssen fest angezogen und rostfrei sein.
- Gehäuse, Befestigungsmaterialien und Aufhängungen (Decke, Balken, abgehängte Decken) dürfen keine Anzeichen von Verformung zeigen.
- Ist die Optik sichtbar beschädigt (Sprünge oder tiefe Kratzer), dann müssen die entsprechenden Teile ausgewechselt werden.
- Netzkabel muß stets in einwandfreiem Zustand sein und selbst bei kleinsten Beschädigungen erneuert werden.
- Zur Vermeidung von Überhitzung müssen die Ventilatoren (sofern vorhanden) und Lüftungsschlitze monatlich gereinigt werden.
- Gerät innen mindestens einmal pro Jahr mit Staubsauger oder Airjet reinigen.
- Reinigung der inneren und äußeren optischen Linsen und/oder Spiegel müssen in regelmäßigen Abständen zur Beibehaltung einer optimalen Lichtausbeute vorgenommen werden. Reinigungsintervalle hängen stark von der Umgebung ab: feuchte, verrauchte und besonders verschmutzte Umgebung führen zu größerer Verschmutzung auf den Linsen.
 - Mit weichem Tuch und gewöhnlichem Glasreiniger säubern.
 - Alle Teile stets gut abtrocknen.
 - Äußere Optik mindestens alle 30 Tage säubern.
 - Innere Optik mindestens alle 90 Tage säubern.

Achtung: Wir empfehlen dringend, Reinigung im Innern des Geräts nur von qualifiziertem Personal durchführen zu lassen!

TECHNISCHE EINZELHEITEN

Netzspannung:	AC 230V, 50Hz
Sicherung:	10 A/250V
Klangregler:	Eingebautes Mikrofon
Pan/Tilt:	540°/270° mit automatischer Korrektur
Abstrahlwinkel:	14°
DMX Anschlüsse:	3-pin XLR Stecker/Buchse
Lichtquelle	HMI 575W oder HMI 575/2
Abmessungen:	427 x 478 x 396 mm
Gewicht:	27 kg

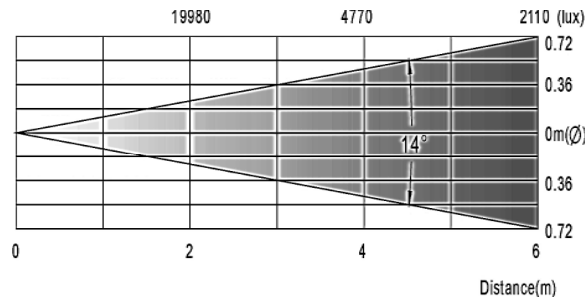

Technische Änderungen können auch ohne Vorankündigung vorgenommen werden!
 Sie können sich die neueste Version dieses Benutzerhandbuchs von unserer Website herunterladen: www.briteq-lighting.com

MANUAL DE FUNCIONAMIENTO

Gracias por comprar este producto BriteQ®. Para sacar el máximo rendimiento a sus posibilidades y por su propia seguridad, lea estas instrucciones de funcionamiento detenidamente antes de comenzar a utilizar esta unidad.

CARACTERÍSTICAS

Esta unidad está a prueba de interferencias de radio. Este producto cumple los requisitos de las directrices nacionales y europeas actuales. Se ha establecido la conformidad y las instrucciones y documentos correspondientes han sido depositados por el fabricante.

- Potente cabezal móvil inteligente para uso en discotecas y compañías de alquiler
- 16 canales DMX (panorámica - inclinación – panorámica/inclinación velocidad - regulador de intensidad luminosa - obturador/estroboscópica - color – gobo 1 – gobo 2 - giro de gobo – prisma - giro de prisma - enfoque – panorámica 16 bit – inclinación 16 bit – restauración + lámpara encendida/apagada).
- Puede cambiarse a 8 ó 16 canales DMX (compatibilidad con iSolution).
- Direccionamiento DMX remoto
- Movimientos suaves panorámicos de 540° e inclinación de 270° con corrección de posición automática.
- 7 gobos giratorios intercambiables + abiertos + 9 fijos, gobos intercambiables (D=26,8 mm).
- 9 colores dicróicos + blanco y efecto arco iris de velocidad variable.
- Prisma de 3 facetas, con giro en ambas direcciones a velocidad variable.
- La pantalla de LED azul comandada por menús puede encenderse o apagarse.
- Ángulo de haz de 14° con ajuste de enfoque mediante control DMX.
- Oscurecimiento y efecto de estroboscópica rápida hasta 10 destellos/segundo.
- Regulación de intensidad luminosa suave 0-100%
- Se puede utilizar en modalidad esclava/maestra con programas activados mediante micrófono interno.
- Controlador CA-8 disponible para diferentes modalidades de funcionamiento, incluyendo: oscurecimiento, diferentes programas estroboscópicos, selección manual de color/gobo, selección de programa y modalidad lenta/rápida.
- Refrigeración por ventilador y protección electrónica contra sobrecalentamiento.

ANTES DE UTILIZAR EL APARATO

- Antes de comenzar a utilizar esta unidad, compruebe que no haya habido daños durante el transporte. Si observa algún daño, no utilice el dispositivo y consulte primero a su distribuidor.
- **Importante:** Este dispositivo a salido de nuestras instalaciones en perfecto estado y bien embalado. Es absolutamente necesario que el usuario siga estrictamente estas instrucciones y advertencias de seguridad que aparecen en este manual de usuario. Cualquier daño producido por un manejo innecesario queda excluido de la garantía. El distribuidor no asumirá ninguna responsabilidad por cualquier defecto o problema que surja por no haber seguido el manual de usuario.
- Guarde este folleto en un lugar seguro para consultarlo en el futuro. Si vende este aparato más adelante, asegúrese de incluir este manual de usuario.

Compruebe el contenido:

Compruebe que la caja contiene los siguientes elementos:

- Unidad BT575S
- Instrucciones de funcionamiento
- 2 soporte para colgar

INSTRUCCIONES DE SEGURIDAD:



PRECAUCIÓN: Para reducir el riesgo de descarga eléctrica, no quite la cubierta superior. No existen piezas en el interior que pueda mantener o reparar el usuario. Asigne el mantenimiento y las reparaciones a personal cualificado.



El símbolo en forma de rayo con cabeza de flecha dentro de un triángulo equilátero se emplea para alertar sobre el uso o presencia de "voltaje peligroso" no aislado dentro de la carcasa del producto con la magnitud suficiente para constituir un riesgo de descarga eléctrica.



El signo de exclamación dentro del triángulo equilátero se emplea para alertar al usuario de la presencia de instrucciones de funcionamiento y mantenimiento importantes en el texto que acompaña a este aparato.



Este símbolo indica: Usar sólo en el interior.



Este símbolo indica: Leer las instrucciones.



Este símbolo indica: La distancia mínima de objetos iluminados. La distancia mínima entre la emisión luminosa y la superficie iluminada tiene que ser más de 1 metro.

- Para proteger el medio ambiente, recicle el material de embalaje en la medida de lo posible.
- Un nuevo efecto luminoso provoca a veces humo y/u olor no deseados. Esto es normal y desaparece después de algunos minutos.
- Para evitar incendios o riesgos de descarga, no exponga la unidad a la lluvia o a la humedad.
- Para evitar que se forme condensación en el interior, deje que la unidad se adapte a la temperatura exterior cuando la lleve a una habitación cálida después del transporte. A veces la condensación impide que la unidad funcione a pleno rendimiento y puede incluso provocar daños.
- Esta unidad sólo se puede usar en el interior.
- No coloque objetos metálicos ni derrame líquidos dentro del reproductor de la unidad. Se pueden producir descargas eléctricas o fallos de funcionamiento. Si algún objeto extraño entra en la unidad, desconecte inmediatamente el suministro eléctrico.
- Coloque el aparato en un lugar bien ventilado, lejos de materiales y/o líquidos inflamables. El aparato debe colocarse a al menos 50 cm de las paredes.
- No cubra ninguna abertura de ventilación puesto que podría producirse un sobrecalentamiento de la unidad.
- Evite el uso en ambientes con polvo y limpie la unidad regularmente.
- Mantenga la unidad lejos de los niños.
- Las personas sin experiencia no deben utilizar este aparato.
- La máxima temperatura ambiente para un funcionamiento seguro es de 40°C. No utilice la unidad a temperaturas ambiente superiores.
- La temperatura de la superficie de la unidad puede alcanzar hasta 85°C. No toque la carcasa sin protección durante el funcionamiento.
- Asegúrese de que debajo del área del lugar de instalación no hay personas durante el montaje, desmontaje o mantenimiento.
- Deje que el aparato se enfríe durante al menos 10 minutos antes de reemplazar la bombilla o comenzar el mantenimiento.
- Desenchufe siempre la unidad cuando no vaya a ser utilizada durante un largo periodo de tiempo o antes de reemplazar la bombilla o comenzar el mantenimiento.
- La instalación eléctrica sólo debe ser llevada a cabo por personal cualificado, de acuerdo con la regulaciones sobre seguridad eléctrica y mecánica de su país.
- Compruebe que el voltaje disponible no supera el que se indica en el panel trasero de la unidad.
- El cable de alimentación siempre debe estar en perfecto estado: Apague la unidad inmediatamente cuando observe daños o desperfectos en el cable de alimentación.
- ¡Nunca deje que el cable de alimentación entre en contacto con otros cables!
- Este aparato debe conectarse a tierra para cumplir con las regulaciones sobre seguridad.
- No conecte la unidad a ningún regulador de voltaje.
- Utilice siempre un cable de seguridad apropiado y homologado cuando instale la unidad.
- Para evitar descargas eléctricas, no abra la cubierta. Además de la lámpara y el fusible de red no hay piezas en el interior de este aparato que pueda mantener el usuario.
- **Nunca** repare un fusible ni derive el soporte del fusible. ¡Reemplace **siempre** el fusible dañado por un fusible del mismo tipo y especificación eléctrica!
- En caso de que ocurran problemas de funcionamiento serios, deje de utilizar el aparato y póngase en contacto con su distribuidor inmediatamente.
- La carcasa y la lente deben reemplazarse si presentan daños visibles.
- Utilice el embalaje original cuando tenga que transportar el dispositivo.
- Por razones de seguridad se prohíbe realizar modificaciones no autorizadas en la unidad.

Importante: ¡Nunca mire directamente a la fuente de luz! No utilice el efecto en presencia de personas epilépticas.

REEMPLAZO Y COLOCACIÓN DE LA LÁMPARA



Cuando tenga que reemplazar la lámpara o realizar el mantenimiento de ésta, no abra el aparato hasta 10 minutos después de haberla apagado para que se enfríe. ¡Desconecte siempre la unidad antes de realizar el mantenimiento! Utilice siempre el mismo tipo de piezas de repuesto (bombillas, fusibles, etc.) Cuando reemplace piezas, utilice sólo piezas de repuesto originales.

- Apague el suministro eléctrico y desenchufe la unidad.
- Espere unos 15 minutos hasta que la unidad se haya enfriado.
- Abra a cubierta superior de plástico (4 tornillos) (número 1 en la fotografía de abajo).
- Retire la placa metálica que cubre la lámpara (2 tornillos). Consulte el gráfico (número 2) para la ubicación exacta.
- Retire la lámpara vieja (nunca manipule la lámpara cuando esté caliente) (número 3 en el dibujo).
- ¡Atención! Compruebe la etiqueta en el lado posterior del dispositivo o lea las especificaciones técnicas en este manual para saber qué lámpara utilizar. ¡Nunca instale lámparas con un vatiaje superior!
- ¡No toque la bombilla sin protegerse las manos! Esto reduce drásticamente la vida útil de la lámpara. Si ha tocado la lámpara, límpiela con un paño y alcohol de quemar. Limpie la lámpara antes de instalarla.
- Vuelva a colocar la nueva lámpara dentro de la unidad. Asegúrese de que los cables no toquen la lámpara.
- Vuelva a colocar la placa metálica y móntela con los 2 tornillos.
- Vuelva a colocar la cubierta de plástico y móntela con los 4 tornillos.
- ¡Ya está!

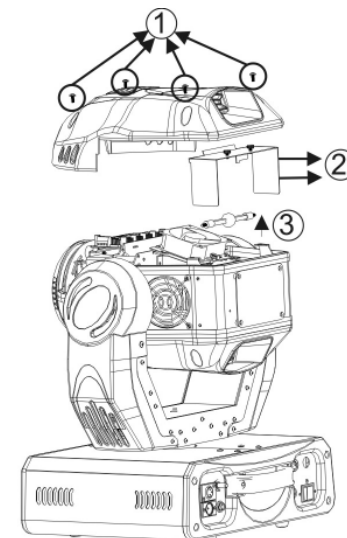

INTERCAMBIO/GIRO DE GOBOS



Atención: Instale los gobos sólo cuando la unidad esté apagada. Nunca desatornille los tornillos del gobo giratorio puesto que el rodamiento de bol se abrirá. Reparar esto es muy difícil.

- Apague el suministro eléctrico y desenchufe la unidad.
- Abra la cubierta superior de plástico (4 tornillos).
- Localice la rueda de gobo y retire el anillo de fijación del gobo que desee cambiar con la herramienta adecuada.
- Retire el gobo e inserte el nuevo gobo.
- Presione el anillo de fijación e insértelo en la parte frontal del gobo.
- ¡Ya está!

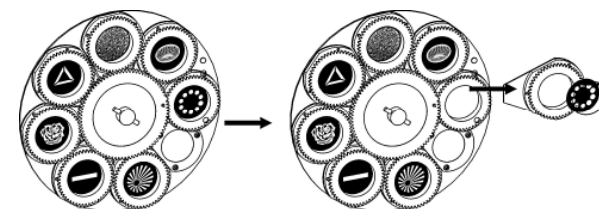

MONTAJE SUPERIOR

• **Importante:** La instalación sólo debe llevarse a cabo por personal técnico cualificado. Una instalación incorrecta puede provocar lesiones graves y/o daños en la propiedad. ¡El montaje superior requiere mucha experiencia! Deben respetarse los límites de carga de funcionamiento, deben utilizarse materiales de instalación homologados, el dispositivo instalado debe inspeccionarse regularmente por su seguridad.

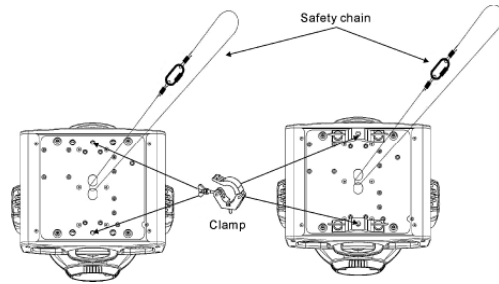

- Asegúrese de que debajo del área del lugar de instalación no hay personas durante el montaje, desmontaje o mantenimiento.
- Coloque el aparato en un lugar bien ventilado, lejos de materiales y/o líquidos inflamables. El aparato debe colocarse a **al menos 50 cm** de las paredes.
- El dispositivo debe instalarse lejos del alcance de las personas y de las áreas exteriores donde éstas puedan andar o sentarse.
- Antes del montaje asegúrese de que el área de la instalación puede soportar una carga mínima de 10 veces el peso de la unidad.
- Utilice siempre un cable de seguridad homologado que pueda soportar 12 veces el peso del dispositivo cuando instale la unidad. Este accesorio de seguridad secundario debe instalarse de forma que ninguna pieza de la instalación pueda caerse más 20 cm si falla el accesorio principal.
- El dispositivo debe fijarse correctamente; ¡un montaje con giro libre es peligroso y no debe considerarse!
- No cubra ninguna abertura de ventilación puesto que podría producirse un sobrecalentamiento de la unidad.
- El operario debe asegurarse de que las instalaciones relacionadas con la seguridad son aprobadas por un experto antes de utilizarlas por primera vez. Las instalaciones deberán inspeccionarse anualmente por una persona cualificada para asegurar que la seguridad es óptima.

CONFIGURACIÓN DE LA UNIDAD

• **PANEL DE CONTROL:**

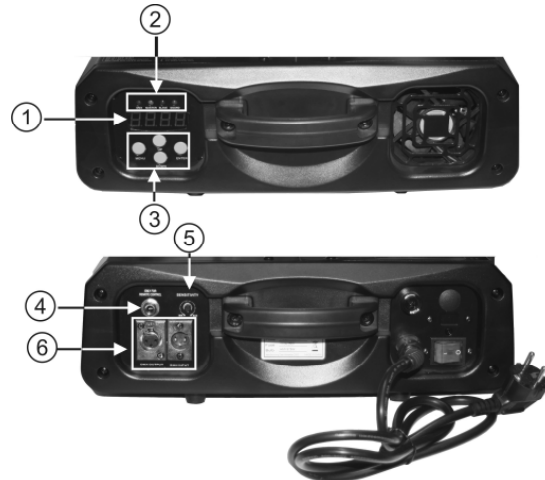

1. **DISPLAY** muestra los varios menús y las opciones seleccionadas.
2. **LEDs**

DMX	Fijo	Entrada DMX presente
MASTER	Fijo	Modalidad maestra
SLAVE	Fijo	Modalidad esclava
SOUND	Parpadeando	Activación de sonido

3. **Botones**

MENU	Para seleccionar las funciones de programación
DOWN	Para ir hacia atrás en las funciones seleccionadas
UP	Para ir hacia delante en las funciones seleccionadas
ENTER	Para confirmar las funciones seleccionadas

4. **ENTRADA DE CONTROL REMOTO:** Se utiliza para conectar un controlador manual CA-8 sencillo cuando la unidad se utiliza en modalidad independiente o maestra/esclava.
5. **SENSIBILIDAD:** Se utiliza para ajustar la sensibilidad del micrófono cuando la unidad se utiliza en modalidad independiente o maestra/esclava.
6. **ENTRADA/SALIDA DMX:** Se utiliza para unión DMX512. Utilice un cable XLR equilibrado de 3 clavijas M/H de buena calidad para unir las unidades.

MENÚ PRINCIPAL:

- Para seleccionar cualquiera de las funciones preestablecidas, pulse el botón **MENU** hasta que aparezca en pantalla la opción que desee.
- Seleccione la función con el botón **ENTER**. La pantalla parpadeará.
- Utilice los botones **DOWN** y **UP** para cambiar la modalidad.
- Una vez que haya seleccionado la modalidad necesaria, pulse el botón **ENTER** para seleccionar. Después de 8 segundos la pantalla volverá automáticamente a las funciones principales sin ningún cambio. Para volver a las funciones sin hacer cambios pulse el botón **MENU**. Las funciones principales se muestran a la derecha.

Rddr **Ajuste de la dirección DMX512**

Se utiliza para ajustar la dirección de inicio en una configuración DMX.

- Pulse el botón MENU **Rddr** hasta que se muestre en la pantalla.
 - Pulse el botón ENTER, la pantalla comienza a parpadear.
 - Utilice los botones DOWN y UP para cambiar la dirección DMX512.
 - Una vez que se muestre la dirección correcta en pantalla, pulse el botón ENTER para guardarla. (o volver automáticamente a las funciones principales sin hacer ningún cambio tras 8 segundos)
- Para volver a las funciones sin hacer cambios pulse el botón MENU otra vez.

Rddr	512	DMX512 Address Setting
Chnd	16Ch	Setting 16 Channel
	8Ch	Setting 8 Channel
Shnd	Sh 1	Show mode 1
	Sh 2	Show mode 2
	Sh 3	Show mode 3
	Sh 4	Show mode 4
Slnd	Sl 1	Slave Mode " Normal "
	Sl 2	Slave mode " 2 Light Show "
blnd	Y bo	Blackout Mode " Yes Blackout "
	n bo	Blackout Mode " No Blackout "
Pan	no	Pan Normal
	i	Pan Inversion
Tilt	no	Tilt Normal
	i	Tilt Inversion
LED	on	LED on
	off	LED off
dSP	dSP	Display Normal
	dSP i	Display Inversion
Frd1	F 0	Gobo1 Focus Adjust(0~255)
	F 255	
Frd2	F 0	Gobo2 Focus Adjust(0~255)
	F 255	
EST		Self-Test
TEMP		Ambient temperature of lamp
hrs		Fixture Hours
LAMP	on	Lamp on
	off	Lamp off
RST		Reset

**Modalidad Canal**

- Pulse el botón MENU hasta que se muestre en la pantalla.
- Pulse el botón ENTER y la pantalla comienza a parpadear.
- Utilice el botón DOWN y UP para seleccionar la modalidad (16 canales) u (8 canales).
- Una vez que haya seleccionado la modalidad, pulse el botón ENTER para configurarla.
(o volver automáticamente a las funciones principales sin hacer ningún cambio tras 8 segundos)
Para volver a las funciones sin hacer cambios pulse el botón MENU otra vez.

**Modalidad Espectáculo**

Se utiliza para seleccionar la modalidad Espectáculo cuando se utiliza de forma independiente o en modalidad maestra/esclava.

- Pulse el botón MENU hasta que se muestre en la pantalla.
- Pulse el botón ENTER, la pantalla comienza a parpadear.
- Utilice los botones DOWN y UP para seleccionar las modalidades (Espectáculo 1) , (Espectáculo 2) , (Espectáculo 3) o (Espectáculo 4).
- Una vez que se muestre la modalidad correcta en pantalla, pulse el botón ENTER para guardarla.
(o volver automáticamente a las funciones principales sin hacer ningún cambio tras 8 segundos)
Para volver a las funciones sin hacer cambios pulse el botón MENU otra vez.



Modalidad Espectáculo 1 - El aparato se coloca **en el suelo**. Ángulo de movimiento de inclinación 210°.



Modalidad Espectáculo 2 - El aparato se fija **debajo del techo**. Ángulo de movimiento de inclinación 90°.



Modalidad Espectáculo 3 - El aparato se coloca **en un podio, delante de los espectadores**. El foco siempre se proyecta en dirección en la dirección de la audiencia; p.ej. delante del escenario. Ángulo de movimiento panorámico (de izquierda a derecha a izquierda): 160°. Ángulo de movimiento de inclinación: 90° (60° por encima del horizonte; 30° por debajo del horizonte.)



Modalidad Espectáculo 4 - El aparato se fija **debajo del techo**. El foco se proyecta principalmente delante del escenario. Ángulo de movimiento panorámico (izquierda a derecha a izquierda) :160°. Ángulo de movimiento de inclinación: 90° (vertical, frontal 75°; trasero 15°)

**Modalidad esclava**

Se utiliza para hacer que la unidad esclava funcione de manera opuesta a la maestra o en total sincronización.

- Pulse el botón MENU hasta que se muestre en la pantalla.
- Pulse el botón ENTER, la pantalla comienza a parpadear.
- Utilice el botón DOWN y UP para seleccionar entre las modalidades (normal) o (Espectáculo de 2 Luces).
- Una vez que haya seleccionado la modalidad, pulse el botón ENTER para guardarla.
(o volver automáticamente a las funciones principales sin hacer ningún cambio tras 8 segundos)
Para volver a las funciones sin hacer cambios pulse el botón MENU otra vez.

**Modalidad Oscurecimiento**

Modalidad Oscurecimiento: cuando no se detecta ninguna señal DMX, la unidad entra en modalidad Oscurecimiento y espera a la señal DMX.

Sin modalidad Oscurecimiento: cuando no se detecta ninguna señal DMX, la unidad pasa automáticamente a modalidad independiente.

- Pulse el botón MENU hasta que se muestre en la pantalla.
- Pulse el botón ENTER, la pantalla comienza a parpadear.
- Utilice el botón DOWN y UP para seleccionar la modalidad (oscurecimiento si) o (oscurecimiento no).

**Modalidad Color**

Normal: sólo se pueden seleccionar colores totales.

Colores divididos: puede seleccionar colores totales y 2 colores contiguos en la rueda de colores.

- Pulse el botón MENU hasta que se muestre en la pantalla.
- Pulse el botón ENTER, la pantalla comienza a parpadear.
- Utilice el botón DOWN y UP para seleccionar la modalidad (normal) o (color dividido).
- Una vez que haya seleccionado la modalidad, pulse el botón ENTER para guardarla.
(o volver automáticamente a las funciones principales sin hacer ningún cambio tras 8 segundos)
Para volver a las funciones sin hacer cambios pulse el botón MENU otra vez.

**Inversión panorámica**

Normal: El movimiento panorámico no se invierte.

Inversión panorámica: El movimiento panorámico se invierte.

- Pulse el botón MENU hasta que se muestre en la pantalla.
- Pulse el botón ENTER, la pantalla comienza a parpadear.
- Utilice el botón DOWN y UP para seleccionar la modalidad (normal) o (inversión panorámica).
- Una vez que haya seleccionado la modalidad, pulse el botón ENTER para guardarla.
(o volver automáticamente a las funciones principales sin hacer ningún cambio tras 8 segundos)
Para volver a las funciones sin hacer cambios pulse el botón MENU otra vez.

**Inversión de inclinación**

Normal: El movimiento de inclinación no se invierte.

Inversión de inclinación: El movimiento de inclinación se invierte.

- Pulse el botón MENU hasta que se muestre en la pantalla.
- Pulse el botón ENTER, la pantalla comienza a parpadear.
- Utilice el botón DOWN y UP para seleccionar la modalidad (normal) o (inversión de inclinación).
- Una vez que haya seleccionado la modalidad, pulse el botón ENTER para guardarla.
(o volver automáticamente a las funciones principales sin hacer ningún cambio tras 8 segundos)
Para volver a las funciones sin hacer cambios pulse el botón MENU otra vez.

**Pantalla de LED**

Pantalla encendida: la pantalla siempre está encendida.

Pantalla apagada: la pantalla está apagada cuando no se utiliza.

- Pulse el botón MENU hasta que la pantalla muestre .
- Pulse el botón ENTER, la pantalla comienza a parpadear.
- Utilice los botones DOWN y UP para seleccionar (pantalla siempre encendida) o (pantalla apagada cuando no se utiliza).
- Una vez que haya seleccionado la modalidad, pulse el botón ENTER para guardarla.
(o volver automáticamente a las funciones principales sin hacer ningún cambio tras 8 segundos)
Para volver a las funciones sin hacer cambios pulse el botón MENU otra vez.

LDSP Inversión de pantalla

Pantalla normal: la pantalla se puede leer cuando la unidad está en el suelo.
Inversión de pantalla la pantalla se puede leer cuando la unidad está montada al revés.

- Pulse el botón MENU **LDSP** hasta que parpadee en la pantalla. (pantalla normal)
- Utilice el botón ENTER para cambiar a la modalidad **LDSP** (inversión de pantalla), la opción se almacenará automáticamente después de 8 segundos. O pulse el botón ENTER de nuevo para volver a la modalidad **LDSP** (pantalla normal).
- Para volver a las funciones pulse el botón MENU.

FRD1 Ajuste de enfoque Gobo 1

Se utiliza para ayudarle a ajustar el enfoque de los gobos situados en la rueda de gobo 1.

- Pulse el botón MENU hasta que el signo **FRD1** parpadee en la pantalla.
- Pulse el botón ENTER y la unidad enfocará en la posición "inclinación 135°".
- Pulse el botón ENTER y la unidad enfocará en la posición "inclinación 45°".
- Pulse el botón ENTER y la unidad enfocará en la posición "panorámica 0°".
- Pulse el botón ENTER y la unidad enfocará en la posición "panorámica 90°".
- Pulse el botón ENTER y la unidad enfocará en la posición "panorámica 180°".
- Pulse el botón ENTER y la unidad enfocará en la posición "panorámica 270°".
- En los 6 pasos anteriores puede ajustar el enfoque con los botones UP/DOWN en la unidad.
- Para volver a las funciones pulse el botón MENU otra vez.

FRD2 Ajuste de enfoque Gobo 2

Se utiliza para ayudarle a ajustar el enfoque de los gobos situados en la rueda de gobo 2.

- Pulse el botón MENU hasta que el signo **FRD2** parpadee en la pantalla.
- Pulse el botón ENTER y la unidad enfocará en la posición "inclinación 135°".
- Pulse el botón ENTER y la unidad enfocará en la posición "inclinación 45°".
- Pulse el botón ENTER y la unidad enfocará en la posición "panorámica 0°".
- Pulse el botón ENTER y la unidad enfocará en la posición "panorámica 90°".
- Pulse el botón ENTER y la unidad enfocará en la posición "panorámica 180°".
- Pulse el botón ENTER y la unidad enfocará en la posición "panorámica 270°".
- En los 6 pasos anteriores puede ajustar el enfoque con los botones UP/DOWN en la unidad.
- Para volver a las funciones pulse el botón MENU otra vez.

EPSE Autodiagnóstico

Se utiliza para activar un programa de "autodiagnóstico" que muestra todas las posibilidades de la unidad.

- Pulse el botón MENU **EPSE** hasta que parpadee en la pantalla.
- Pulse el botón ENTER para iniciar el programa de autodiagnóstico interno.
- Para volver a las funciones pulse el botón MENU.

LENP Temperatura ambiente de la lámpara

Se utiliza para mostrar la temperatura dentro del compartimento de la lámpara

- Pulse el botón MENU hasta que el signo **LENP** parpadee en la pantalla.
- Pulse el botón ENTER y la temperatura ambiente de la lámpara se mostrará en la pantalla.
- Para volver a las funciones pulse el botón MENU otra vez.

Fhrs Horas del aparato

Se utiliza para mostrar el número de horas de funcionamiento de la unidad.

- Pulse el botón MENU **Fhrs** hasta que parpadee en la pantalla.
- Pulse el botón ENTER para mostrar el número de horas de funcionamiento en la pantalla.
- Para volver a las funciones pulse el botón MENU.

LAMP Pantalla de lámpara

Se utiliza para ENCENDER/APAGAR la lámpara de forma que pueda enfriar la lámpara con los ventiladores internos antes del transporte.

- Pulse el botón MENU **LAMP** hasta que parpadee en la pantalla.
- Pulse el botón ENTER y la pantalla comienza a parpadear.
- Utilice el botón DOWN y UP para seleccionar la modalidad **on** (lámpara encendida) **off** (lámpara apagada).
- Una vez que haya seleccionado la modalidad, pulse el botón ENTER para configurar.
(o volver automáticamente a las funciones principales sin hacer ningún cambio tras 8 segundos)
- Para volver a las funciones sin hacer cambios pulse el botón MENU otra vez.

rSET Restaurar

Se utiliza para restaurar la unidad.

- Pulse el botón MENU **rSET** hasta que parpadee en la pantalla.
- Pulse ENTER para restaurar todos los canales a su posición estándar.
- Para volver a las funciones pulse el botón MENU.

Compruebe también el capítulo sobre la configuración del canal DMX de la unidad para saber cómo forzar una restauración mediante DMX.

• **Ajuste de posición original**

- Pulse el botón MENU durante al menos 5 segundos para entrar en la modalidad compensación.
- Ahora puede ajustar la posición original (esta es la posición cero).
- Cuando desee ajustar la posición original de gobo y de color gobo, deberá ejecutar la modalidad **FRD1** primero.
- Las se muestran a continuación:

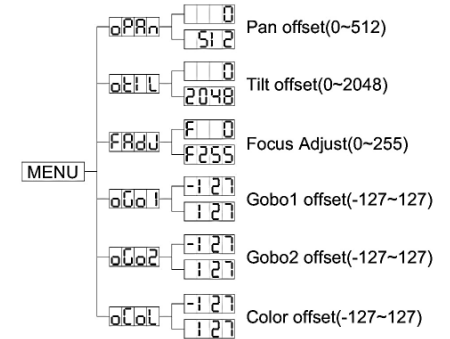

oPAN Compensación de panorámica

- Pulse el botón MENU durante al menos 5 segundos para entrar en la modalidad compensación.
- Utilice el botón DOWN y UP hasta que se muestre **oPAN** en la pantalla.
- Pulse el botón ENTER y la pantalla comienza a parpadear.
- Utilice el botón DOWN y UP para ajustar la posición original de panorámica.
- Una vez que se ha seleccionado la posición, pulse el botón ENTER para configurar O volver automáticamente a las funciones de compensación sin cambios pulsando el botón MENU
- Para volver a las funciones principales sin hacer cambios, espere 8 segundos.

oTIL Compensación de inclinación

- Pulse el botón MENU durante al menos 5 segundos para entrar en la modalidad compensación.
- Utilice el botón DOWN y UP hasta que se muestre **oTIL** en la pantalla.
- Pulse el botón ENTER y la pantalla comienza a parpadear.
- Utilice el botón DOWN y UP para ajustar la posición original de inclinación.
- Una vez que se ha seleccionado la posición, pulse el botón ENTER para configurar O volver automáticamente a las funciones de compensación sin cambios pulsando el botón MENU
- Para volver a las funciones principales sin hacer cambios, espere 8 segundos.

Ajuste de enfoque

- Pulse el botón MENU durante al menos 5 segundos para entrar en la modalidad compensación.
 - Utilice el botón DOWN y UP hasta que se muestre  en la pantalla.
 - Pulse el botón ENTER y la unidad enfocará en la posición "inclinación 135°".
 - Pulse el botón ENTER y la unidad enfocará en la posición "inclinación 45°".
 - Pulse el botón ENTER y la unidad enfocará en la posición "panorámica 0°".
 - Pulse el botón ENTER y la unidad enfocará en la posición "panorámica 90°".
 - Pulse el botón ENTER y la unidad enfocará en la posición "panorámica 180°".
 - Pulse el botón ENTER y la unidad enfocará en la posición "panorámica 270°".
 - En los 6 pasos anteriores puede ajustar el enfoque con los botones UP/DOWN en la unidad.
- Para volver a las funciones principales sin hacer cambios, espere 8 segundos.

Compensación Gobo 1

- Pulse el botón MENU durante al menos 5 segundos para entrar en la modalidad compensación.
- Utilice el botón DOWN y UP hasta que se muestre  en la pantalla.
- Pulse el botón ENTER y la pantalla comienza a parpadear.
- Utilice el botón DOWN y UP para ajustar la posición original de gobo.
- Una vez que se ha seleccionado gobo 1, pulse el botón ENTER para configurar O volver automáticamente a las funciones de compensación sin cambios pulsando el botón MENU
- Para volver a las funciones principales sin hacer cambios, espere 8 segundos.

Compensación Gobo 2

- Pulse el botón MENU durante al menos 5 segundos para entrar en la modalidad compensación.
- Utilice el botón DOWN y UP hasta que se muestre  en la pantalla.
- Pulse el botón ENTER y la pantalla comienza a parpadear.
- Utilice el botón DOWN y UP para ajustar la posición original de gobo.
- Una vez que se ha seleccionado gobo 2, pulse el botón ENTER para configurar O volver automáticamente a las funciones de compensación sin cambios pulsando el botón MENU
- Para volver a las funciones principales sin hacer cambios, espere 8 segundos.

Compensación de color

- Pulse el botón MENU durante al menos 5 segundos para entrar en la modalidad compensación.
- Utilice el botón DOWN y UP hasta que se muestre  en la pantalla.
- Pulse el botón ENTER y la pantalla comienza a parpadear.
- Utilice el botón DOWN y UP para ajustar la posición original de color.
- Una vez que se ha seleccionado el color, pulse el botón ENTER para configurar O volver automáticamente a las funciones de compensación sin cambios pulsando el botón MENU
- Para volver a las funciones principales sin hacer cambios, espere 8 segundos.

CONEXIÓN DE LA UNIDAD MEDIANTE DMX

El protocolo DMX es una señal de alta velocidad muy utilizada para controlar equipo de iluminación inteligente. Necesita conectar en cadena tipo margarita su controlador DMX y todos los efectos luminosos conectados con un cable XLR M/F equilibrado de buena calidad. Para evitar un comportamiento anómalo de los efectos luminosos, debido a interferencias, debe utilizar un terminador de 90Ω a 120Ω al final de la cadena. Nunca utilice cables divisores en Y, ¡No funcionarán!

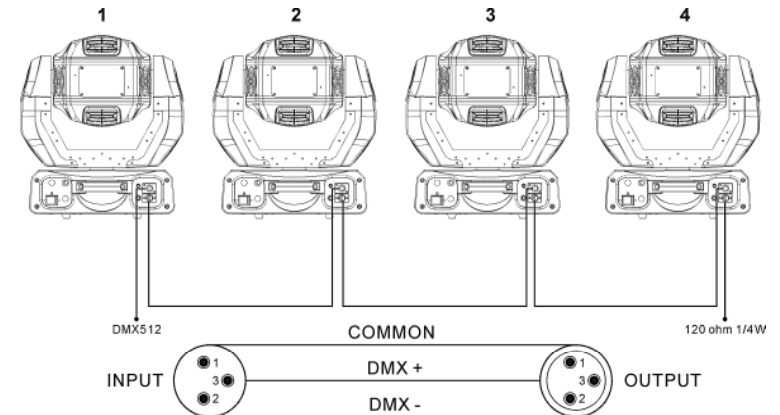

Cada efecto luminoso en la cadena necesita disponer de su propia dirección de inicio de forma que sepa qué comando del controlador debe descodificar.

• AJUSTE DE LA DIRECCIÓN DE INICIO CORRECTA:

Consulte el capítulo anterior (ajuste de dirección DMX-512) para saber cómo ajustar la dirección de inicio en esta unidad. La dirección de inicio de cada unidad es muy importante. Lamentablemente es imposible decirle en este manual de usuario qué dirección de inicio debe ajustar porque esto dependerá completamente del controlador que utilice... Consulte el manual de usuario de su controlador DMX para saber qué direcciones de inicio debe ajustar.

• CONFIGURACIÓN DMX DE BT575S:

Modo de 16 canales

16 Channels DMX-512 Configuration							
Channel 1	Channel 2	Channel 3	Channel 4	Channel 5	Channel 6	Channel 7	Channel 8
Pan	Tilt	Pan/Tilt speed select	Dimmer	Shutter/Shaking	Color	No function	Gobo1
540°	270°	255 Slow	255 100%	248-255 Open 240-247	255 Fast	255	255 Fast
270°	135°			239 Fast shaking (gobo2) 192 Slow 191 Slow 186 Slow shaking (gobo2) 185 Fast shaking (gobo1) 115-127 Pink 132 Slow shaking (gobo1) 089-101 UV purple 131 Fast shutter	192 Slow 191 Slow 128 Fast 115-127		128 Fast 115-127
0°	0°			077-088 Blue 064-076 Red 051-063 Yellow 039-050 Light blue 16 Slow shutter 008-015 Open 013-025 Green 000-007 Blackout	077-088		064-076
Channel 9	Channel 10	Channel 11	Channel 12	Channel 13	Channel 14	Channel 15	Channel 16
Gobo2	Gobo2 Rotation	Prism	Prism Rotation	Focus	Pan 16 bit	Tilt 16 bit	Reset Lamp On/Off
255 Fast	248-255 Stopped 245 Fast	171-255 Prism effect 2	248-255 Stopped 245 Fast	255	255 16 BIT PAN	255 16 BIT TILT	255 Reset
192 Slow 191 Slow							
128 Fast							
112-127	135 Slow		135 Slow				
096-111	121-134 Stopped		121-134 Stopped				
080-095	120 Slow	086-170 Prism effect 1	120 Slow				
064-079							
048-063							
032-047							
016-031	010 Fast		010 Fast				
000-015	000-009 Stopped		000-009 Stopped				

- Para restaurar DMX, establezca el valor DMX de CH-8 & CH-16 a 255, la unidad se restaurará después de unos cinco segundos.
Para lámpara encendida, establezca el valor DMX de CH-8 a 247 & CH-16 a 255.
Para lámpara apagada, establezca el valor DMX de CH-8 a 239 & CH-16 a 255.
- Para activación de sonido color, establezca el valor DMX de CH-6 & CH-7 a 255.
Para activación de sonido gobo, establezca el valor DMX de CH-8 & CH-9 a 255.

Modo de 8 canales

8 Channels DMX-512 Configuration							
Channel 1	Channel 2	Channel 3	Channel 4	Channel 5	Channel 6	Channel 7	Channel 8
Pan	Tilt	Shutter/Shaking	Gobo	Color	Gobo rotation	Prism/Prism rotation /Dimmer	Focus
540°	270°	240-255 Open 240-247	248-255 Fast 247 Fast 218 Slow 217 Slow 188 Fast 187 Fast 158 Slow 157 Slow 128 Fast 124-127 G15+G9 120-123 G15+G7 116-119 G15+G5 112-115 G15+G3 108-111 G15+G1 104-107 G13+G9 100-103 G13+G7 096-099 G13+G5 092-095 G13+G3 088-091 G13+G1 084-087 G10+G9 080-083 G10+G7 076-079 G10+G5 072-075 G10+G3 068-071 G10+G1 064-067 G16 060-063 G15 056-059 G14 052-055 G13 048-051 G12 044-047 G11 040-043 G10 036-039 G9 032-035 G8 028-031 G7 024-027 G6 020-023 G5 016-019 G4 012-015 G3 008-011 G2 004-007 G1 000-003 Open	248-255 Fast 247 Fast 188 Slow 187 Slow 128 Fast 102-114 Light green 089-101 UV purple 115-127 Pink 077-088 Blue 064-076 Red 051-063 Yellow 026-038 Magenta 013-025 Green 000-012 White	248-255 Stopped 245 Fast 128 0% 121-134 Stopped 120 Slow 064-076 Red 051-063 Yellow 039-050 Light blue 026-038 Magenta 013-025 Green 000-009 Stopped	255 100% Dimmer 127 fast 104 Slow 103 Slow Prism effect 2 060 Fast 079 Fast Prism effect 1 056 Slow 055 Slow Prism effect 1 032 Fast 016-031	255
270°	135°	186 Slow shaking (gobo2) 185 Fast shaking (gobo1) 132 Slow shaking (gobo1) 089-101 UV purple 131 Fast shutter	188 Fast 187 Fast 158 Slow 157 Slow 128 Fast 124-127 G15+G9 120-123 G15+G7 116-119 G15+G5 112-115 G15+G3 108-111 G15+G1 104-107 G13+G9 100-103 G13+G7 096-099 G13+G5 092-095 G13+G3 088-091 G13+G1 084-087 G10+G9 080-083 G10+G7 076-079 G10+G5 072-075 G10+G3 068-071 G10+G1 064-067 G16 060-063 G15 056-059 G14 052-055 G13 048-051 G12 044-047 G11 040-043 G10 036-039 G9 032-035 G8 028-031 G7 024-027 G6 020-023 G5 016-019 G4 012-015 G3 008-011 G2 004-007 G1 000-003 Open	188 Slow 187 Slow 128 Fast 102-114 Light green 089-101 UV purple 115-127 Pink 077-088 Blue 064-076 Red 051-063 Yellow 026-038 Magenta 013-025 Green 000-012 White	128 0% 121-134 Stopped 120 Slow 064-076 Red 051-063 Yellow 039-050 Light blue 026-038 Magenta 013-025 Green 000-009 Stopped	127 fast 104 Slow 103 Slow Prism effect 2 060 Fast 079 Fast Prism effect 1 056 Slow 055 Slow Prism effect 1 032 Fast 016-031	255
0°	0°	132 Slow shaking (gobo1) 089-101 UV purple 131 Fast shutter 16 Slow shutter 008-015 Open 013-025 Green 000-007 Blackout	132 Slow shaking (gobo1) 131 Fast shutter 16 Slow shutter 008-015 Open 013-025 Green 000-007 Blackout	132 Slow shaking (gobo1) 131 Fast shutter 16 Slow shutter 008-015 Open 013-025 Green 000-007 Blackout	132 Slow shaking (gobo1) 131 Fast shutter 16 Slow shutter 008-015 Open 013-025 Green 000-007 Blackout	132 Slow shaking (gobo1) 131 Fast shutter 16 Slow shutter 008-015 Open 013-025 Green 000-007 Blackout	132 Slow shaking (gobo1) 131 Fast shutter 16 Slow shutter 008-015 Open 013-025 Green 000-007 Blackout



MANEJO DE LA UNIDAD

Cada vez que encienda la unidad, se mostrará I575 en la pantalla, todos los motores volverán a su posición original y puede que oiga algunos ruidos durante 20 segundos. Después de esto, la unidad estará lista para recibir la señal DMX o ejecutar los programas incorporados.

PUEDA MANEJAR LA UNIDAD DE CUATRO FORMAS:

- o Mediante la función preprogramada incorporada maestra/esclava
- o Mediante el controlador fácil CA-8
- o Mediante controlador universal DMX (8 & 16 canales en modalidad DMX)
- o Mediante controlador iLead (El BT575S debe cambiarse a modalidad DMX de 8 canales)

• MEDIANTE LA FUNCIÓN PREPROGRAMADA INCORPORADA MAESTRA/ESCLAVA:

Seleccione esta unidad cuando desee un espectáculo luminoso instantáneo. Uniendo las unidades en conexión maestra/esclava, la primera unidad controlará el resto de unidades para proporcionar un espectáculo luminoso automático, sonoro y sincronizado. Su entrada DMX no tendrá nada conectado y su LED de maestra estará encendido constantemente y el LED de sonido parpadeará con la música.

¡Importante! ¡Esta función sólo funciona cuando la modalidad de oscurecimiento en el menú de la unidad maestra esté desactivada, en caso contrario, no ocurrirá nada! Lea más sobre esta opción en el párrafo “Menú principal”.

- **MAESTRA dispone de 4 espectáculos incorporados:** Puede seleccionar **Sh 1** (espectáculo 1), **Sh 2** (espectáculo 2), **Sh 3** (espectáculo 3) o **Sh 4** (espectáculo 4) directamente en el menú de la unidad maestra.
- **ESCLAVA dispone de 2 opciones de funcionamiento:** Las otras unidades se ajustan en modalidad esclava (el LED de esclava está constantemente encendido). Para crear un gran espectáculo luminoso, puede introducir movimientos de contraste (panorámica/inclinación de la unidad esclava se invierte) → En el menú de las unidades esclavas puede ir a la opción **SUNd** y seleccionar:
 - o **SUN 1** → **Esclava normal:** la unidad esclava funciona en sincronización con la maestra.
 - o **SUN 2** → **Espectáculo de 2 luces:** la unidad esclava funciona en oposición a la maestra.

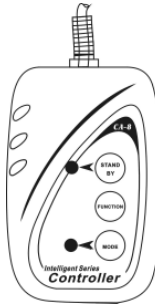

• MEDIANTE CONTROLADOR FÁCIL:

Cuando se utiliza en modalidad maestra/esclava, le recomendamos encarecidamente que utilice el "controlador fácil" CA-8. Conecte este pequeño controlador al jack de 1/4" de la unidad maestra y podrá controlar las siguientes **FUNCIONES:**

Stand by	Oscurece la unidad			
Función	Estroboscópica 1.Estroboscópica sinc. Gobo / Color 2.Estroboscópica sinc. 3.Estroboscópica 2 luces	Selección de modo de espectáculo de movimiento X/Y (Espectáculo 1 ~ Espectáculo 4)	Selección Color/Gobo 1. Mantenga pulsado para cambiar gobo. 2. Pulse brevemente para cambiar el color	Ajuste de movimiento X/Y 1.Posición de panorámica 2.Posición de inclinación 3.Regulador de intensidad luminosa Primero, ajuste la unidad maestra, luego, ajuste la posición de la unidad esclava.
Modalidad	Sonido 1 (LED apagado)	Sonido 2 (LED parpadeando normalmente)	Lento/Sonido 3 (LED encendido)	Posición/Enganche (LED parpadeando rápidamente)

MANTENIMIENTO

- Asegúrese de que debajo de la zona del lugar de instalación no haya personas durante el mantenimiento.
- Apague la unidad, desenchufe el cable de red y espere hasta que la unidad se haya enfriado.
Durante la inspección deberá comprobar los siguientes puntos:
- Todos los tornillos utilizados para instalar el dispositivo y cualquiera de sus piezas deberán apretarse firmemente y no corroerse.
- Las carcasas, las fijaciones y los puntos de instalación (techo, suspensiones) no deberán presentar ninguna deformidad.
- Cuando una lente óptica esté visiblemente dañada por grietas o rasguños profundos, deberá ser reemplazada.
- Los cables de red deberán estar en perfecto estado y deberán reemplazarse inmediatamente incluso si el problema detectado es pequeño.
- Para proteger al aparato del sobrecalentamiento, las aletas de refrigeración (si las hubiera) y las aberturas de ventilación deberán limpiarse mensualmente.
- El interior del dispositivo deberá limpiarse anualmente mediante una aspiradora o chorro de aire.
- La limpieza de las lentes internas y externas y/o espejos deberá llevarse a cabo periódicamente para optimizar la emisión luminosa. La frecuencia de limpieza depende del entorno en el que funcione el aparato: los ambientes húmedos, con humo o especialmente sucios pueden provocar una mayor acumulación de suciedad en los elementos ópticos del aparato.
 - Limpie con un paño suave utilizando productos de limpieza de cristales normales.
 - Seque siempre las piezas con cuidado.
 - Limpie los elementos ópticos externos al menos una vez cada 30 días.
 - Limpie los elementos ópticos internos al menos una vez cada 90 días.

Atención: ¡Le recomendamos encarecidamente que la limpieza interna sea llevada a cabo por personal cualificado!

ESPECIFICACIONES

Entrada de red:	CA 230V, 50Hz
Fusible:	10 A/250V
Control de sonido:	Microfófono interno
Panorámica/inclinación:	540° / 270° con corrección automática
Ángulo de haz:	14°
Conexiones DMX:	3 clavijas XLR macho / hembra
Lámpara:	HMI 575W o HMI 575/2
Tamaño:	427 x 478 x 396 mm
Peso:	27 kg

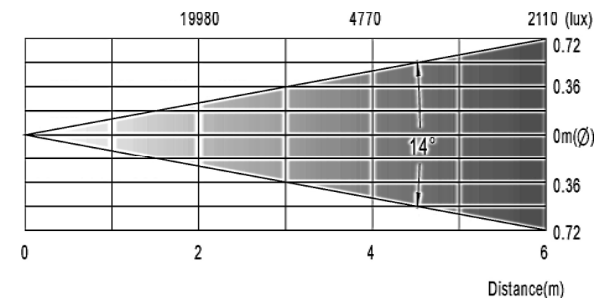

Toda la información está sujeta a cambios sin previo aviso
Puede descargar la última versión de este manual de usuario en nuestra página Web: www.briteq-lighting.com