

BT-575W



Operation Manual EN
Mode d'emploi FR
Gebruiksaanwijzing NL
Bedienungsanleitung DU
Manual de instrucciones ES

WWW.BEGLEC.COM

Copyright © 2007 by BEGLEC cva.

Reproduction or publication of the content in any manner, without express permission of the publisher, is prohibited.



Version: 1.0





EN - DISPOSAL OF THE DEVICE

Dispose of the unit and used batteries in an environment friendly manner according to your country regulations.

FR - DÉCLASSER L'APPAREIL

Débarrassez-vous de l'appareil et des piles usagées de manière écologique Conformément aux dispositions légales de votre pays.

NL - VERWIJDEREN VAN HET APPARAAT

Verwijder het toestel en de gebruikte batterijen op een milieuvriendelijke manier conform de in uw land geldende voorschriften.

DU - ENTSORGUNG DES GERÄTS

Entsorgen Sie das Gerät und die Batterien auf umweltfreundliche Art und Weise gemäß den Vorschriften Ihres Landes.

ES - DESHACERSE DEL APARATO

Reciclar el aparato y pilas usadas de forma ecologica conforme a las disposiciones legales de su pais.

PT - COMO DESFAZER-SE DA UNIDADE

Tente reciclar a unidade e as pilhas usadas respeitando o ambiente e em conformidade com as normas vigentes no seu país.

OPERATION MANUAL

Thank you for buying this BriteQ® product. To take full advantage of all possibilities and for your own safety, please read these operating instructions very carefully before you start using this unit.

FEATURES

This unit is radio-interference suppressed. This product meets the requirements of the current European and national guidelines. Conformity has been established and the relevant statements and documents have been deposited by the manufacturer.

- Powerful intelligent moving wash for use in discotheques, theater, studio and hiring companies
- 16 DMX channels: (Pan * tilt * speed * dimmer * shutter/strobe * color * Cyan * Magenta * Yellow * CMY preset colors * CMY-speed * diagonal lens rotation + frost * zoom * pan 16bit * tilt 16bit * reset + remote lamp on/off)
- Can be used in Master/slave mode with built-in programs and optional CA-8 controller
- Built-in menus with 4digit blue LED display
- Smooth 540° panning and 270° tilt movements
- CMY Color mixing: Cyan 0-100% * Magenta 0-100% * Yellow 0-100%
- Extra color wheel with 9 dichroic colors
- Selectable Frost filter and diagonal lens + DMX zoom 11° to 28°
- Dimmer 0-100% + variable speed strobe
- Easily controlled by our Scanmaster 1612, iLEAD controller or any other DMX controller

BEFORE USE

- Before you start using this unit, please check if there's no transportation damage. Should there be any, do not use the device and consult your dealer first.
- **Important:** This device left our factory in perfect condition and well packaged. It is absolutely necessary for the user to strictly follow the safety instructions and warnings in this user manual. Any damage caused by mishandling is not subject to warranty. The dealer will not accept responsibility for any resulting defects or problems caused by disregarding this user manual.
- Keep this booklet in a safe place for future consultation. If you sell the fixture, be sure to add this user manual.

Check the contents:

Check that the carton contains the following items:

- BT-575W unit
- Operating instructions

SAFETY INSTRUCTIONS:



CAUTION
RISK OF ELECTRIC SHOCK
DO NOT OPEN



CAUTION: To reduce the risk of electric shock, do not remove the top cover. No user-serviceable parts inside. Refer servicing to qualified service personnel only.



The lightning flash with arrowhead symbol within the equilateral triangle is intended to alert the user or the presence of un-insulated "dangerous voltage" within the product's enclosure that may be of sufficient magnitude to constitute a risk of electric shock.



The exclamation point within the equilateral triangle is intended to alert the user to the presence of important operation and maintenance (servicing) instructions in the literature accompanying this appliance.



This symbol means: indoor use only.



This symbol means: Read instructions.



This symbol determines: the minimum distance from lighted objects. The minimum distance between light-output and the illuminated surface must be more than 1 meters.

- To protect the environment, please try to recycle the packing material as much as possible.
- A new light effect sometimes causes some unwanted smoke and/or smell. This is normal and disappears after some minutes.
- To prevent fire or shock hazard, do not expose this appliance to rain or moisture.
- To avoid condensation to be formed inside, allow the unit to adapt to the surrounding temperatures when bringing it into a warm room after transport. Condense sometimes prevents the unit from working at full performance or may even cause damages.
- This unit is for indoor use only.
- Don't place metal objects or spill liquid inside the unit. Electric shock or malfunction may result. If a foreign object enters the unit, immediately disconnect the mains power.
- Locate the fixture in a well ventilated spot, away from any flammable materials and/or liquids. The fixture must be fixed at least 50cm from surrounding walls.
- Don't cover any ventilation openings as this may result in overheating.
- Prevent use in dusty environments and clean the unit regularly.
- Keep the unit away from children.
- Inexperienced persons should not operate this device.
- Maximum safe ambient temperature is 40°C. Don't use this unit at higher ambient temperatures.
- The units' surface temperature may reach up to 85°C. Don't touch the housing with bare hands during its operation.
- Make sure the area below the installation place is free from unwanted persons during rigging, de-rigging and servicing.
- Allow the device about 10 minutes to cool down before replacing the bulb or start servicing.
- Always unplug the unit when it is not used for a longer time or before replacing the bulb or start servicing.
- The electrical installation should be carried out by qualified personal only, according to the regulations for electrical and mechanical safety in your country.
- Check that the available voltage is not higher than the one stated on the rear panel of the unit.
- The power cord should always be in perfect condition. Switch the unit immediately off when the power cord is squashed or damaged. It must be replaced by the manufacturer, its service agent or similarly qualified persons in order to avoid a hazard.
- Never let the power-cord come into contact with other cables!
- This fixture must be earthed to in order comply with safety regulations.
- Don't connect the unit to any dimmer pack.
- Always use an appropriate and certified safety cable when installing the unit.
- In order to prevent electric shock, do not open the cover. Apart from the lamp and mains fuse there are no user serviceable parts inside.
- **Never** repair a fuse or bypass the fuse holder. **Always** replace a damaged fuse with a fuse of the same type and electrical specifications!
- In the event of serious operating problems, stop using the fixture and contact your dealer immediately.
- The housing and the lenses must be replaced if they are visibly damaged.
- Please use the original packing when the device is to be transported.
- Due to safety reasons it is prohibited to make unauthorized modifications to the unit.

Important: Never look directly into the light source! Don't use the effect in the presence of persons suffering from epilepsy.

LAMP (RE)PLACEMENT



In case of replacement of the lamp or maintenance, do not open the fixture within 10 minutes until the unit cools down after switching off. Always unplug the unit before servicing! Always use the same type of spare parts (bulbs, fuses, etc.) When replacing parts, please only genuine spare parts.

- Switch off the main supply and unplug the unit.
- Wait for about 15 minutes until the unit has been cooled down.
- Open the lamp compartment on the back of the fixture by unscrewing screws X, Y and Z (A and B on the picture below)
- Remove the old lamp (never handle the lamp when it is hot)
- **Attention!** Check the label on the backside of the device or see the technical specifications in this manual to know which lamp should be used. Never install lamps with a higher wattage!
- Don't touch the bulb with bare hands! This drastically shortens the lifespan of the lamp. If you touched the lamp, clean it with a cloth and a little denaturated alcohol. Wipe the lamp off before installing.
- Put the new lamp back inside the unit. Be sure that the wires don't touch the lamp.
- Close the lamp compartment with the 3 screws X, Y and Z
- Make sure the lamp is located in the center of the reflector for the best spot. Switch the unit on and adjust lamp position by screws A, B and C, located on the back of the head. (B on the picture below)
- Done!

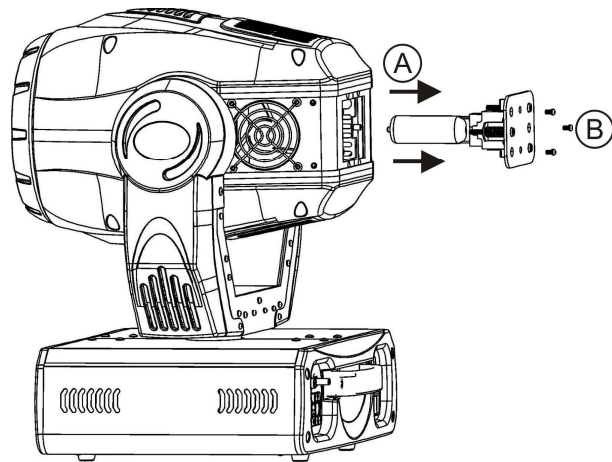

OVERHEAD RIGGING

- **Important:** The installation must be carried out by qualified service personal only. Improper installation can result in serious injuries and/or damage to property. Overhead rigging requires extensive experience! Working load limits should be respected, certified installation materials should be used, the installed device should be inspected regularly for safety.
- Make sure the area below the installation place is free from unwanted persons during rigging, de-rigging and servicing.
- Locate the fixture in a well ventilated spot, far

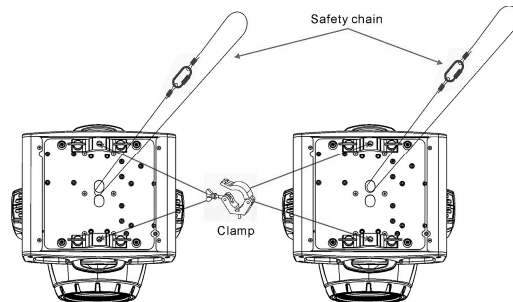

- away from any flammable materials and/or liquids. The fixture must be fixed at least 50cm from surrounding walls.
- The device should be installed out of reach of people and outside areas where persons may walk by or be seated.
- Before rigging make sure that the installation area can hold a minimum point load of 10times the device's weight.
- Always use a certified safety cable that can hold 12times the weight of the device when installing the unit. This secondary safety attachment should be installed in a way that no part of the installation can drop more than 20cm if the main attachment fails.
- The device should be well fixed; a free-swinging mounting is dangerous and may not be considered!
- Don't cover any ventilation openings as this may result in overheating.
- The operator has to make sure that the safety-relating and machine-technical installations are approved by an expert before using them for the first time. The installations should be inspected every year by a skilled person to be sure that safety is still optimal.

HOW TO SET UP THE UNIT

CONTROL PANEL:

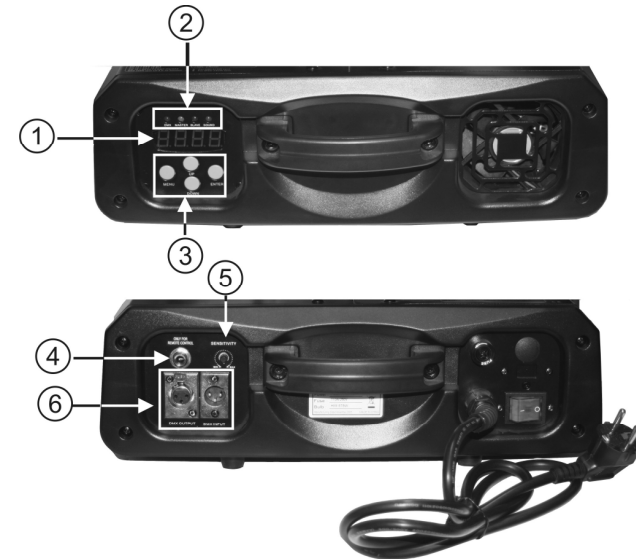

1. **DISPLAY** shows the various menus and the selected functions.
2. **LEDS**

DMX	On	DMX input present
MASTER	On	Master mode
SLAVE	On	Slave mode
SOUND	Flashing	Sound activation

3. **BUTTONS**

MENU	To select the programming functions
DOWN	To go backward in the selected functions
UP	To go forward in the selected functions
ENTER	To confirm the selected functions

- REMOTE CONTROL INPUT:** Used to connect a simple CA-8 hand controller while the unit is used in standalone or master/slave mode.
- SENSITIVITY:** Used to adjust the sensitivity of the micro when the unit is used in standalone or master/slave mode.
- DMX INPUT/OUTPUT:** used for DMX512 linking. Use good quality 3pin XLR M/F balanced cable to link the units together.

MAIN MENU:

- To select any of the pre-set functions, press the **MENU** button up to when the required one is shown on the display.
- Select the function with the **ENTER** button. The display will blink.
- Use **DOWN** and **UP** button to change the mode.
- Once the required mode has been selected, press the **ENTER** button to select. After 8 seconds the display will automatically return to the main functions without any change. To go back to the functions without any change press the **MENU** button. The main functions are shown on the right.

Addr **DMX512 Address Setting**

Used to set the starting address in a DMX setup.

- Press the MENU button until **Addr** is shown on the display.
- Press the ENTER button, the display starts blinking.
- Use DOWN and UP buttons to change the DMX512 address.
- Once the correct address shows on the display, press the ENTER button to save it. (or automatically return to the main functions without any change after 8 seconds)
To go back to the functions without any change press the MENU button again.

Chnd **Channel Mode**

- Press the MENU button until **Chnd** is shown on the display.
- Press the ENTER button so the display starts blinking.
- Use DOWN and UP button to select the **16Ch** (16 Channel) or **8Ch** (8 Channel) mode.
- Once the mode is selected, press the ENTER button to setup (or automatically return to the main functions without any change after 8 seconds.)
To go back to the functions without any change press the MENU button again.

Shnd **Show Mode**

Used to choose the Show mode when used in standalone or master/slave mode.

- Press the MENU button until **Shnd** is showing on the display.
- Press the ENTER button, the display starts blinking.
- Use DOWN and UP buttons to select **Sh 1** (show 1), **Sh 2** (show 2), **Sh 3** (show 3) or **Sh 4** (show 4) mode.
- Once the right mode shows on the display, press the ENTER button to save it. (or automatically return to the main functions without any change after 8 seconds)
To go back to the functions without any change press the MENU button again.

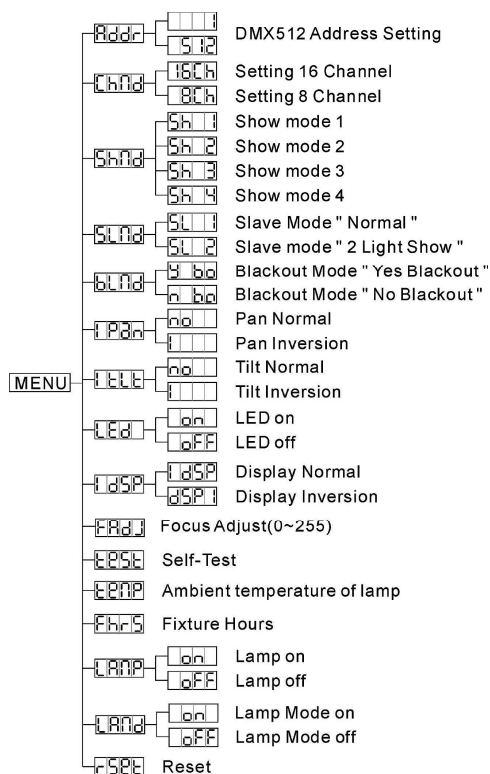

- Sh 1** Show 1 mode- Fixture is placed **on the floor**. Tilt movement angle 210°.
- Sh 2** Show 2 mode-Fixture is fixed **under ceiling**. Tilt movement angle 90°.
- Sh 3** Show 3 mode - Fixture is placed **on a podium, in front of the audience**. The spot is always projecting to the audience's direction; i.e in front of the stage. Pan movement angle (left to right to left): 160°. Tilt movement angle: 90° (60° above horizon; 30° below horizon.)
- Sh 4** Show 4 mode - Fixture is fixed **under ceiling**. The spot is mainly projecting in front of the stage. Pan movement angle (left to right to left) :160°. Tilt movement angle: 90° (vertically, front 75°; back 15°)

Slnd **Slave Mode**

Used to make the slave unit work in opposite to the master or to work in complete sync.

- Press the MENU button until **Slnd** is shown on the display.
- Press the ENTER button, the display starts blinking.
- Use DOWN and UP button to select **S 1** (normal) or **S 2** (2 light show) mode.
- Once the mode has been selected, press the ENTER button save it. (or automatically return to the main functions without any change after 8 seconds)
To go back to the functions without any change press the MENU button again.

Blnd **Blackout Mode**

Blackout mode: when no DMX-signal is detected, the unit goes in blackout and waits for the DMX-signal.

No blackout mode: when no DMX-signal is detected, the unit automatically switches to standalone mode.

- Press the MENU button until **Blnd** is shown on the display.
- Press the ENTER button, the display starts blinking.
- Use DOWN and UP button to select **y b** (yes blackout) or **n b** (no blackout) mode.
- Once the mode has been selected, press the ENTER button to save it. (or automatically return to the main functions without any change after 8 seconds)
To go back to the functions without any change press the MENU button again.

P2n **Pan Inversion**

Normal: Panning movement is not inverted.

Pan inversion: Panning movement is inverted

- Press the MENU button until **P2n** is shown on the display.
- Press the ENTER button, the display starts blinking.
- Use DOWN and UP button to select **n 0** (normal) or **i 0** (pan inversion) mode.
- Once the mode has been selected, press the ENTER button to save it. (or automatically return to the main functions without any change after 8 seconds)
To go back to the functions without any change press the MENU button again.

Tilt **Tilt Inversion**

Normal: Tilt movement is not inverted.

Tilt inversion: tilt movement is inverted

- Press the MENU button until **Tilt** is shown on the display.
- Press the ENTER button, the display starts blinking.
- Use DOWN and UP buttons to select **n 0** (normal) or **i 0** (tilt inversion) mode.
- Once the mode has been selected, press the ENTER button to save it. (or automatically return to the main functions without any change after 8 seconds)
To go back to the functions without any change press the MENU button again.

LED Led Display

Display on: display is always on.

Display off: display is off when not used.

- Press the MENU button until the display shows **LED**.
- Press the ENTER button, the display starts blinking.
- Use DOWN and UP buttons to select **on** (display always on) or **OFF** (display off when not used).
- Once the mode has been selected, press the ENTER button to save it.
(or automatically return to the main functions without any change after 8 seconds)
To go back to the functions without any change press the MENU button again.

LDSP Display Inversion

Display normal: display is readable when the unit is on the floor.

Display inversion: display is readable when the unit is mounted upside down.

- Press the MENU button until **LDSP** is blinking on the display. (normal display)
- Use the ENTER button to change to the mode **dSP** (display inversion), the option will be automatically stored after 8 seconds. Or press the ENTER button again return to the mode **LDSP** (normal display).
To go back to the functions press the MENU button.

FADJ Focus Adjust

Used to help you adjusting the focus of the light beam.

- Press the MENU button until the display shows **FADJ**.
- Press the ENTER button, the display starts blinking.
- Use DOWN and UP button to select a value between 0 and 255.
- Once the value has been selected, press the ENTER button to setup
(or automatically return to the main functions without any change after 8 seconds.)
To go back to the functions without any change press the MENU button again.

EEST Self-Test

Used to activate the internal "self-test" program which shows all possibilities of the unit.

- Press the MENU button until **EEST** is blinking on the display.
- Press the ENTER button to start the internal self-test program.
- To go back to the functions press the MENU button.

TEMP Ambient temperature of lamp

Used to show the temperature inside the lamp compartment

- Press the MENU button until the **TEMP** sign is blinking on the display.
- Press the ENTER button and the ambient temperature of lamp will show on the display.
- To go back to the functions press the MENU button again.

Fhrs Fixture Hours

Used to show the number of working hours of the unit.

- Press the MENU button until **Fhrs** is blinking on the display.
- Press the ENTER button to show the number of working hours in the display.
- To go back to the functions press the MENU button.

LAMP Lamp Display

Used to switch the lamp ON/OFF so you can cool the lamp with the internal fans before transportation

- Press the MENU button until **LAMP** is blinking on the display.
- Press ENTER button so the display starts blinking.
- Use DOWN and UP button to select the **on** (Lamp on) or **OFF** (Lamp off) mode.
- Once the mode is selected, press the ENTER button to setup
(or automatically return to the main functions without any change after 8 seconds)
To go back to the functions without any change press the MENU button again.

LAMP Lamp Mode

- Press the **MENU** button until the **LAMP** is showing on the display.
- Press ENTER button so the display starts blinking.
- Use **DOWN** and **UP** button to select the **on** (Lamp mode on) or **OFF** (Lamp mode off) mode.
Once the mode has been selected, press the **ENTER** button to setup
(or automatically return to the main functions without any change after 8 seconds.)
To go back to the functions without any change press the MENU button again.

RSET Reset

Used to force a reset of the unit.

- Press the MENU button until **RSET** is blinking on the display.
 - Press the ENTER to reset all channels to their standard position.
 - To go back to the functions press the MENU button.
- Please also check the chapter about the DMX-channel configuration of the unit to find out how you can force a reset by DMX.

HOME POSITION ADJUST

- Press MENU button for at least 5 seconds to go into offset mode
- Now you can adjust the home position (this is the zero position)
- When you want to adjust gobo and color home position, you should run **FADJ** mode first
- The functions are shown below:

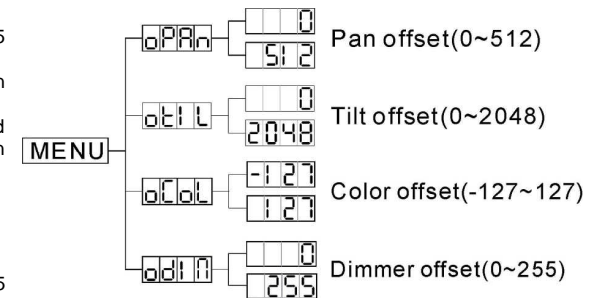
**oPAN** Pan offset

- Press the MENU button for at least 5 seconds to activate offset mode
- Use DOWN and UP buttons until **oPAN** is shown on the display.
- Press the ENTER button so the display starts blinking.
- Use DOWN and UP button to adjust the pan home position.
- Once the position has is selected, press the ENTER button to setup OR Automatically return to the offset functions without any changes by pressing the MENU button
To go back to the main functions without any change wait 8 seconds.

oTIL Tilt offset

- Press the MENU button for at least 5 seconds to activate offset mode
- Use DOWN and UP button until **oTIL** is shown on the display.
- Press the ENTER button so the display starts blinking.
- Use DOWN and UP button to adjust the tilt home position.

- Once the position has is selected, press the ENTER button to setup OR Automatically return to the offset functions without any changes by pressing the MENU button
To go back to the main functions without any change wait 8 seconds.

Color offset

- Press the MENU button for at least 5 seconds to activate offset mode
- Use DOWN and UP button until is shown on the display.
- Press the ENTER button so the display starts blinking.
- Use DOWN and UP button to adjust the color home position.
- Once the color is selected, press the ENTER button to setup OR automatically return to the offset functions without any changes by pressing the MENU button
To go back to the main functions without any change wait 8 seconds.

Dimmer offset

- Press the MENU button for at least 5 seconds to activate offset mode
- use DOWN and UP button until the is shown on the display.
- Press the ENTER button so the display starts blinking.
- Use **DOWN** and **UP** button to adjust the dimmer home position(0~255).
- Once the mode has been selected, press the ENTER button to setup or automatically return to the offset functions without any change press the MENU button again.
To go back to the main functions without any change after 8 seconds.

HOW TO CONNECT THE UNIT BY DMX

The DMX-protocol is a widely used high speed signal to control intelligent light equipment. You need to "daisy chain" your DMX controller and all the connected light effects with a good quality XLR M/F balanced cable. To prevent strange behavior of the light effects, due to interferences, you must use a 90Ω to 120Ω terminator at the end of the chain. Never use Y-splitter cables, this simply won't work!

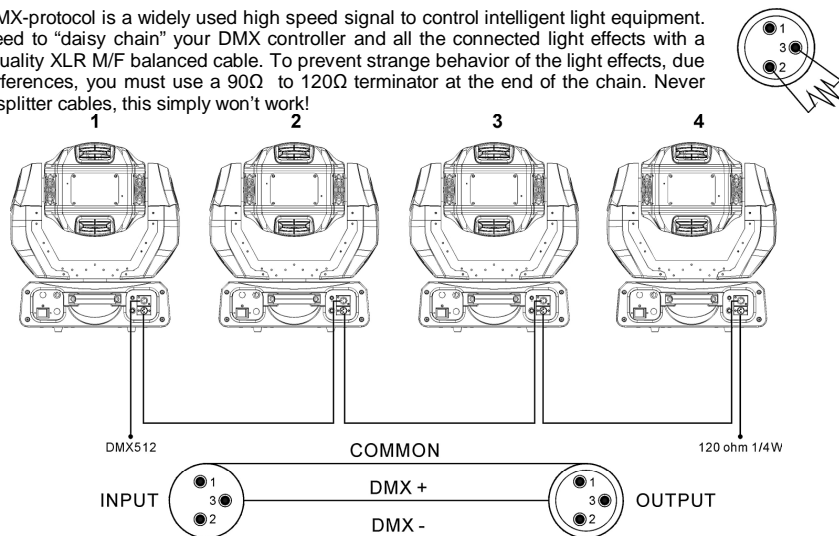

Each light effect in the chain needs to have its proper starting address so it knows which commands from the controller it has to decode.

HOW TO SET THE THE RIGHT STARTING ADDRESS:

Refer to the previous chapter (DMX-512 address setting) to learn how to set the starting address on this unit. The starting address of each unit is very important. Unfortunately it is impossible to tell you in this user manual which starting addresses you have to set because this completely depends on the controller you will use... So please refer to the user manual of your DMX-controller to find out which starting addresses you must set.

DMX-CONFIGURATION OF BT-575W:







16 channel modus

DMX-512 Configuration							
Channel 1	Channel 2	Channel 3	Channel 4	Channel 5	Channel 6	Channel 7	Channel 8
Pan	Tilt	Pan/Tilt speed	Dimmer	Shutter	Color	Cyan	Magenta
				248-255 Open 132-247 free shutter 131 Fast shutter 	255 Fast 192 Slow 181 Slow 128 Fast 109-127 Purple 091-108 Light blue 073-080 Green 055-072 Orange 037-054 Yellow 019-036 Red 000-018 White		
Channel 9	Channel 10	Channel 11	Channel 12	Channel 13	Channel 14	Channel 15	Channel 16
Yellow	CMY Color Mix Macro	CMY Speed	Effect	Zoom	Pan 16 bit	Tilt 16 bit	Lamp On/Off /Reset
	128-255 Macro 124-127 Color31 120-123 Color20 116-119 Color29 113-115 Color28 108-112 Color27 105-108 Color26 102-104 Color25 098-101 Color24 094-097 Color23 090-093 Color22 087-089 Color21 083-085 Color20 078-082 Color19 075-078 Color18 072-075 Color17 068-071 Color16 064-067 Color15 061-063 Color14 057-060 Color13 053-056 Color12 049-052 Color11 045-048 Color10 042-045 Color9 038-041 Color8 035-037 Color7 031-034 Color6 027-030 Color5 023-026 Color4 020-022 Color3 016-019 Color2 013-015 Color1 008-011 White 000-007 Open		240-255 Frost 033-239 Beam Shape Retation 016-032 Beam Shippe		16 BIT PAN	16 BIT TILT	255 Lamp off 239 230 209 Dmx reset 200 139 Lamp on 130 0 Normal

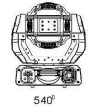
The values below will be effective after about five seconds:

- For DMX reset, put DMX value of CH-16 to 200-209
- For DMX lamp on, put DMX value of CH-16 to 130-139.
- For DMX lamp off, put DMX value of CH-16 to 230-239.

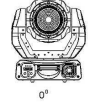
8 channel modus

DMX-512 Configuration							
Channel 1	Channel 2	Channel 3	Channel 4	Channel 5	Channel 6	Channel 7	Channel 8
Pan	Tilt	Shutter	Effect Wheel	Color	CYM Color Mix /Macro	Dimmer	Zoom
 540°	 270°	248-255 Open 132-247 free shutter 131 Fast shutter	240-255 Frost 033-239 Beam Shape Rotation	255 Fast 192 Slow 191 Slow	128-255 Macro 124-127 Color31 120-123 Color30 116-119 Color29 112-115 Color28 108-111 Color27 104-107 Color26 100-103 Color25 096-099 Color24 092-095 Color23 088-091 Color22 084-087 Color21 080-083 Color20 076-079 Color19 072-075 Color18 068-071 Color17 064-067 Color16 060-063 Color15 056-059 Color14 052-055 Color13 048-051 Color12 044-047 Color11 036-039 Color9 032-035 Color8 028-031 Color7 024-027 Color6 020-023 Color5 016-019 Color4 012-015 Color3 008-011 Color2 004-007 Color1 000-003 White	255 100%	255 28°
 270°	 135°	016 Slow shutter	016-032 Beam Shppe	128 Fast 109-127 Purple 091-108 Light blue	073-090 Green 055-072 Orange	000 0%	0 7°
 0°	 0°	008-015 Open 000-007 Blackout	000-015 Open	000-018 White			

HOW TO OPERATE THE UNIT

Every time you turn the unit on, it will show 575U on the display and move all the motors to their 'home' position and you may hear some noises for about 20 seconds. After that the unit will be ready to receive DMX signal or run the built-in programs.

YOU CAN OPERATE THE UNIT IN FOUR WAYS:

- By master/slave built-in preprogram function
- By CA-8 easy controller
- By universal DMX controller (8 & 16 channel DMX mode)
- By iLead controller (The BT-575W must be switched to 8 channel DMX mode)

• BY MASTER/SLAVE BUILT-IN PREPROGRAM FUNCTION:

Select this function when you want an instant show. By linking the units in master/slave connection, the first unit will control the other units to give an automatic, sound activated, synchronized light show. Its DMX input will have nothing plugged into it, and its master-LED will be constantly on and sound-LED will flash to the music.

Important! This function only works when the blackout mode in the menu of the master is set to OFF, otherwise nothing will happen! Read more about this option in the "Main Menu" paragraph.

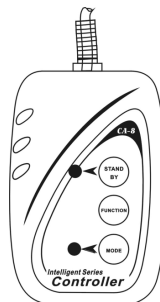

- **MASTER has 4 built-in shows:** You can select **Sh 1** (show 1), **Sh 2** (show 2), **Sh 3** (show 3) or **Sh 4** (show 4) directly in the menu of the master.
- **SLAVES have 2 working options:** The other units are set to slave mode (slave-LED is constantly on). In order to create a great light show you can introduce contrast movements (pan/tilt of slave is inversed) → In the menu of the slave units you can go to option **SLND** and select:
 - o **SL 1** → **Normal slave:** slave works in sync with the master.
 - o **SL 2** → **2 light show:** slave works in opposite with the master.

• BY EASY CONTROLLER:

When used in Master/slave mode we strongly advice you to use the CA-8 "Easy controller" Just connect this small controller to the 1/4" jack of the master unit, and you will be able to control the following **FUNCTIONS:**

Stand by	Blackout the unit			
Function	Strobe 1.Gobo/Color sync. strobe 2.Sync. strobe 3.Two-light strobe	X/Y moving show mode selection (Show 1 ~ Show 4)	Color selection	X/Y moving setting 1.Pan position 2.Tilt position 3.Dimmer First set Master unit, then set Slave units' position.
Mode	Sound 1 (LED off)	Sound 2 (LED normal blinking)	Slow/Sound 3 (LED on)	Position/ Latch (LED fast blinking)

MAINTENANCE

- Make sure the area below the installation place is free from unwanted persons during servicing.
- Switch off the unit, unplug the mains cable and wait until the unit has been cooled down.
- **During inspection the following points should be checked:**
- All screws used for installing the device and any of its parts should be tightly fastened and may not be corroded.
- Housings, fixations and installations spots (ceiling, truss, suspensions) should be totally free from any deformation.
- When an optical lens is visibly damaged due to cracks or deep scratches, it must be replaced.
- The mains cables must be in impeccable condition and should be replaced immediately when even a small problem is detected.
- In order to protect the device from overheat the cooling fans (if any) and ventilation openings should be cleaned monthly.
- The interior of the device should be cleaned annually using a vacuum cleaner or air-jet.
- The cleaning of internal and external optical lenses and/or mirrors must be carried out periodically to optimize light output. Cleaning frequency depends on the environment in which the fixture operates: damp, smoky or particularly dirty surroundings can cause greater accumulation of dirt on the unit's optics.
 - Clean with a soft cloth using normal glass cleaning products.
 - Always dry the parts carefully.
 - Clean the external optics at least once every 30 days.
 - Clean the internal optics at least every 90 days.

Attention: We strongly recommend internal cleaning to be carried out by qualified personnel!

SPECIFICATIONS

Mains Input:	AC 230V, 50Hz
Fuse:	10 A/250V
Sound Control:	Internal microphone
Pan/Tilt:	540° / 270° with automatic correction
Beam angle:	11-28°
DMX connections:	3pin XLR male / female
Lamp:	MSR 575/2
Size:	428 x 387 x 491mm
Weight:	30,5 kg

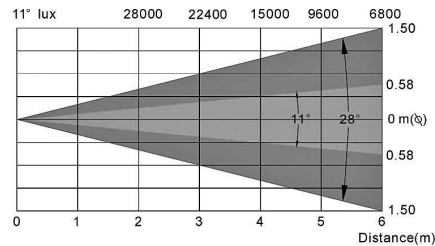

Every information is subject to change without prior notice

You can download the latest version of this user manual on our website: www.beglec.com

MODE D'EMPLOI

Merci d'avoir choisi ce produit BriteQ®. Pour votre sécurité et pour une utilisation optimale de toutes les possibilités de l'appareil, lisez attentivement cette notice avant utilisation.

EN VOUS INSCRIVANT POUR LA LETTRE D'INFORMATION VOUS SEREZ TOUJOURS TENU AU COURANT DES DERNIERES NOUVELLES CONCERNANT NOS PRODUITS: NOUVEAUTES, ACTIONS SPECIALES, JOURNEES PORTES OUVERTES, ETC.
→ SURFEZ SUR: WWW.BEGLEC.COM ET INSCRIVEZ-VOUS ←

CARACTERISTIQUES

Cet appareil ne produit pas d'interférences radio. Il répond aux exigences nationales et européennes. La conformité a été établie et les déclarations et documents correspondants ont été déposés par le fabricant.

- Lyre wash puissante et intelligente pour une utilisation dans les discothèques, théâtres, studios et pour les sociétés de location.
- 16 canaux DMX: (pan * tilt * vitesse * dimmer * shutter/strobo * roue couleurs * Cyan * Magenta * Jaune * couleurs CMJ préréglées * vitesse CMJ * rotation de la lentille en diagonale + Frost * zoom * pan 16 bit * tilt 16 bit * remise à zéro + mise en et hors service de la lampe à distance)
- Peut être utilisé en mode Maître/Esclave grâce à ses programmes et son micro intégré
- Menus intégrés avec écran LED bleu à 4 caractères
- Mouvements pan de 540° et tilt de 270° sans saccades
- Mixage de couleurs CMY (CMJ): Cyan 0-100% * Magenta 0-100% * Jaune 0-100%
- Roue de couleurs supplémentaire à 9 couleurs dichroïques
- Sélection du filtre Frost et lentille diagonale
- Gradation 0-100% + stroboscope à vitesse variable
- Angle du faisceau ajustable (zoom) par DMX 11°- 28°
- Solide boîtier stylé en matière composite
- Un contrôleur CA-8 est disponible en option pour différents modes d'exploitation et fonctions
- Facilement pilotable avec le "Scanmaster 1216", la iLEAD ou autres consoles DMX.

AVANT UTILISATION

- Avant d'utiliser cet appareil, assurez-vous de l'absence de dommages liés au transport. En cas d'endommagement, n'utilisez pas l'appareil et contactez le vendeur.
- **Important:** Cet appareil a quitté notre usine en parfaite condition et bien emballé. Il est primordial que l'utilisateur suive les instructions de sécurité et avertissements inclus dans ce manuel. La garantie ne s'applique pas en cas de dommage lié à une utilisation incorrecte. Le vendeur ne prend pas la responsabilité des défauts ou de tout problème résultant du fait de n'avoir pas tenu compte des mises en garde de ce manuel.
- Conservez ce manuel dans un endroit sûr pour toute consultation future. Si vous vendez l'appareil, assurez-vous d'y joindre ce manuel également.

Vérifiez le contenu:

Vérifiez si l'emballage contient les articles suivants:

- Mode d'emploi
- Appareil BT-575W

INSTRUCTIONS DE SECURITE:



ATTENTION: afin de réduire le risque d'électrocution, n'enlevez jamais le couvercle de l'appareil. Il n'y a aucune pièce à l'intérieur de l'appareil que vous pouvez remplacer vous-même. Confiez l'entretien uniquement à des techniciens qualifiés.

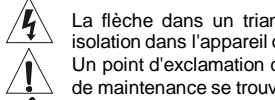

La flèche dans un triangle met l'utilisateur en garde contre la présence de haute tension sans isolation dans l'appareil qui peut causer un risque d'électrocution.

Un point d'exclamation dans un triangle prévient de la présence d'instructions de fonctionnement et de maintenance se trouvant dans le manuel, fourni avec l'appareil.

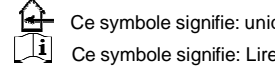

Ce symbole signifie: uniquement pour usage à l'intérieur

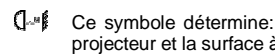

Ce symbole signifie: Lire le mode d'emploi.

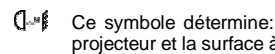

Ce symbole détermine: la distance minimum des objets allumés. La distance minimum entre le projecteur et la surface à éclairer doit être plus de 1 mètre.

- Afin de protéger l'environnement, merci de recycler les emballages autant que possible.
- Un nouvel effet lumière peut provoquer de la fumée et/ou une odeur non souhaitée, disparaissant après quelques minutes.
- Afin d'éviter tout risque d'incendie ou de choc électrique, ne pas exposer cet appareil à la pluie ou l'humidité.
- Pour éviter la formation de condensation à l'intérieur de l'appareil, patientez quelques minutes pour laisser l'appareil s'adapter à la température ambiante lorsqu'il arrive dans une pièce chauffée après le transport. La condensation empêche l'unité de fonctionner en performance optimale et peut même causer des dommages.
- Cette unité est destinée à une utilisation à l'intérieur uniquement.
- Ne pas insérer d'objet métallique ou verser un liquide dans l'appareil. Aucun objet rempli de liquides, tels que des vases, ne peut être placé sur cet appareil. Risque de choc électrique ou de dysfonctionnement. Si un corps étranger est introduit dans l'unité, déconnectez immédiatement de la source d'alimentation.
- Aucune source de flamme nue, telle que les bougies allumées, ne peut être placée sur l'appareil.
- Placez l'appareil dans un endroit bien ventilé, éloigné de tout matériau ou liquide inflammable. L'appareil doit être fixé à 50cm minimum des murs.
- Ne pas couvrir les ouvertures de ventilation, un risque de surchauffe en résulterait.
- Ne pas utiliser dans un environnement poussiéreux et nettoyez l'unité régulièrement.
- Ne pas laisser l'unité à portée des enfants.
- Les personnes non expérimentées ne doivent pas utiliser cet appareil.
- La température ambiante maximum d'utilisation de l'appareil est de 40°C. Ne pas l'utiliser au-delà de cette température.
- La température des parois de l'unité peut atteindre 85°C. Ne pas toucher la coque à mains nues en cours de fonctionnement.
- Assurez-vous que la zone au-dessous du lieu d'installation ne comporte pas de personnes indésirables pendant le montage, le démontage et les opérations de maintenance.
- Laissez l'appareil refroidir environ 10 minutes avant de remplacer l'ampoule ou d'effectuer des réparations.
- Débranchez toujours l'appareil si vous ne l'utilisez pas de manière prolongée avant de changer une ampoule ou d'entreprendre des réparations.
- Les installations électriques ne peuvent être faites que par du personnel qualifié et conformément aux réglementations de sécurité électrique et mécanique en vigueur dans votre pays.
- Assurez-vous que la tension d'alimentation de la source d'alimentation de la zone dans laquelle vous vous trouvez ne dépasse pas celui indiqué à l'arrière de l'appareil.
- Le cordon d'alimentation doit toujours être en parfait état. Mettez immédiatement l'unité hors tension si le cordon devait être écrasé ou endommagé. Pour éviter tout risque de choc électrique, le cordon doit être remplacé par le constructeur, son agent ou un technicien qualifié.
- Ne laissez jamais le cordon d'alimentation entrer en contact avec d'autres câbles !
- L'appareil doit être à la masse selon les règles de sécurité.
- Ne pas connecter l'unité à un variateur de lumière.
- Utilisez toujours les câbles appropriés et certifiés lorsque vous installez l'unité.
- Pour éviter tout choc électrique, ne pas ouvrir l'appareil. En dehors des ampoules et du fusible principal, il n'y a pas de pièces pouvant être changées par l'utilisateur à l'intérieur.
- **Ne jamais** réparer ou court-circuiter un fusible. Remplacez **systématiquement** un fusible endommagé par un fusible de même type et ayant les mêmes spécifications électriques !
- En cas de problèmes de fonctionnement sérieux, arrêtez toute utilisation de l'appareil et contactez votre revendeur immédiatement.

- La coque et les lentilles doivent être remplacées si visiblement endommagées.
- Utilisez l'emballage d'origine si l'appareil doit être transporté.
- Pour des raisons de sécurité, il est interdit d'apporter toute modification à l'unité non spécifiquement autorisée par les parties responsables.

Important: Ne jamais fixer directement la source de lumière ! Ne pas utiliser d'effets en présence de personnes souffrant d'épilepsie.

MISE EN PLACE / REMPLACEMENT DES AMPOULES



En cas d'opération de maintenance ou de remplacement des ampoules, ne pas ouvrir l'installation dans les 10 minutes suivant la fin de l'utilisation jusqu'à ce que l'appareil ait refroidi. Débranchez systématiquement l'appareil avant toute opération de maintenance. Utilisez toujours le même type de pièces (ampoules, fusibles, etc.) Lors du remplacement, n'utilisez que des pièces d'origine.

- Coupez l'alimentation et débranchez l'appareil.
- Attendez environ 15 minutes jusqu'à ce que l'appareil ait refroidi.
- Ouvrez le compartiment de la lampe situé à l'arrière de l'appareil en dévissant les vis X, Y et Z (A et B sur la figure ci-dessous).
- Retirez la lampe usagée (ne manipulez jamais la lampe tant qu'elle est chaude)
Attention! Reportez-vous à l'étiquette à l'arrière de l'appareil ou aux spécifications techniques de ce manuel pour savoir quelle ampoule utiliser. Ne jamais installer d'ampoules à puissance plus élevée!
- Ne touchez pas l'ampoule à mains nues ! Cela réduit considérablement la durée de vie de l'ampoule. Si vous avez touché l'ampoule, nettoyez-la à l'aide d'un chiffon et un peu d'alcool dénaturé. Frottez l'ampoule avant de l'installer.
- Remettez la nouvelle ampoule dans l'appareil. Assurez-vous que les fils ne touchent pas l'ampoule.
- Refermez le compartiment de la lampe au moyen des 3 vis X, Y et Z.
- Assurez vous que la lampe soit bien placée au centre du réflecteur afin de lui garantir un rendement optimal. Allumez l'appareil et ajustez la position de la lampe. Utilisez à cet effet les vis A, B et C situées à l'arrière de l'appareil. (B sur la figure ci-dessous)
- Voilà, tout est prêt !

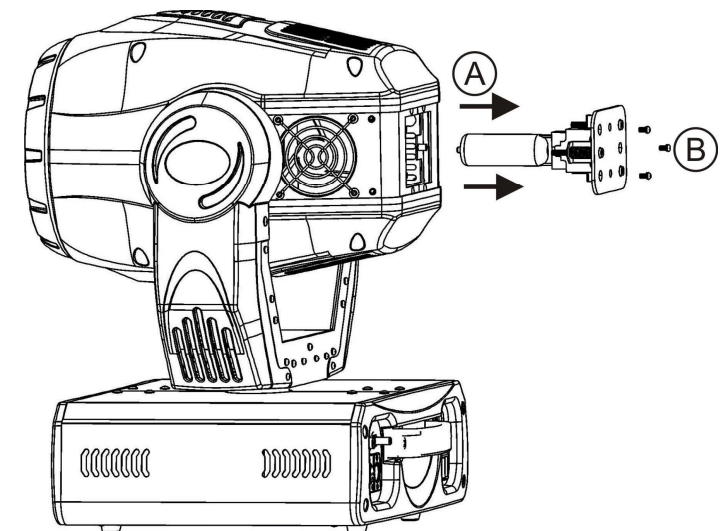

INSTALLATION EN HAUTEUR

• **Important:** L'installation doit être faite par du personnel qualifié uniquement. Une installation incorrecte peut causer des blessures sévères et/ou endommager l'appareil. L'installation en hauteur exige de l'expérience ! Les limites de charge doivent être respectées, du matériel d'installation certifié doit être utilisé, et l'appareil installé doit subir des inspections de sécurité régulièrement.

- Assurez-vous que la zone au-dessous du lieu d'installation ne comporte pas de personnes indésirables lors de l'installation, la désinstallation ou la maintenance.
- Placez l'appareil dans un endroit bien ventilé, éloigné de tout matériau ou liquide inflammable. L'appareil doit être fixé à **50cm minimum** des murs à l'entour.
- L'appareil doit être hors de portée du public et en dehors des zones de passage de personnes ou des zones où le public est installé.
- Avant l'installation assurez-vous que la zone d'installation supporte un point localisé minimum de 10 fois le poids de l'appareil.
- Utilisez systématiquement un câble de sécurité qui peut supporter 12 fois le poids de l'appareil lors de l'installation. Ce câble de sécurité secondaire doit être installé de manière à ce qu'aucune partie de l'appareil ne puisse descendre de plus de 20 cm si le support principal tombe.
- L'appareil doit être bien fixé, un montage à balancement est dangereux et ne devrait pas être considéré !
- Ne pas couvrir les ouvertures de ventilation pour éviter tout risque de surchauffe.
- L'utilisateur doit s'assurer que les installations techniques et de sécurité sont bien approuvées par un expert avant la première utilisation. Les installations doivent être inspectées chaque année par du personnel qualifié pour assurer une sécurité optimale.

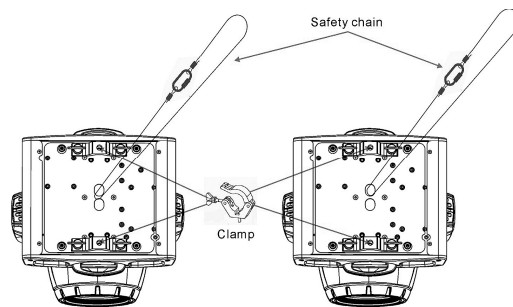

COMMENT REGLER L'APPAREIL

- **PANNEAU DE CONTRÔLE:**

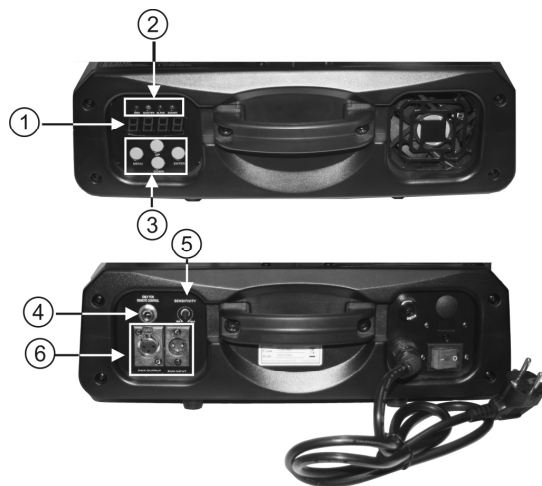

1. ECRAN affiche les différents menus et les fonctions sélectionnées.
2. LEDES

DMX	Allumé	Présence d'un signal DMX
MASTER	Allumé	Mode maître
SLAVE	Allumé	Mode esclave
SOUND	Clignote	Activation musicale

3. TOUCHES

MENU	Pour sélectionner les fonctions de programmation
DOWN	Pour reculer dans les fonctions sélectionnées
UP	Pour avancer dans les fonctions sélectionnées
ENTER	Pour confirmer la fonction sélectionnée

4. **ENTREE POUR LE CONTROLEUR A DISTANCE :** connectez le contrôleur à distance optionnel (CA-8) via l'entrée jack ¼" afin de contrôler l'appareil au niveau du stand by, de la fonction et du mode.
5. **SENSITIVITY:** vous pouvez régler la sensibilité du micro si vous utilisez cet appareil de façon autonome ou en mode maître/esclave.
6. **DMX IN/OUT:** est utilisé pour les configurations en DMX512. Utilisez des câbles symétriques XLR M/F à 3 broches de bonne qualité pour relier les appareils entre eux.

MENU PRINCIPAL:

- Pour sélectionner une des fonctions pre-set, appuyez sur la touche **MENU** jusqu'à ce que la fonction que vous désirez apparaisse à l'écran.
- Sélectionnez la fonction à l'aide de la touche **ENTER**. L'écran clignotera.
- Utilisez les touches **DOWN** et **UP** pour changer de mode.
- Dès que vous avez sélectionné le mode requis, appuyez sur la touche **ENTER** pour confirmer. Après 8 secondes l'écran retournera automatiquement aux fonctions principales sans avoir modifié quoi que ce soit. Pour retourner aux fonctions sans effectuer de changements, appuyez sur la touche **MENU**. Les fonctions principales sont affichées à droite.

Addr Reglage de l'adresse DMX512

Est utilisé pour régler l'adresse de départ dans une configuration DMX.

- Appuyez sur la touche MENU jusqu'à ce que Addr soit affiché à l'écran.
- Appuyez sur la touche ENTER, l'écran commence à clignoter.
- Utilisez les touches DOWN et UP pour changer l'adresse DMX512.
- Quand l'adresse désirée est affiché à l'écran, appuyez sur la touche ENTER pour confirmer votre choix.
(Où il retournera automatiquement aux fonctions principales sans aucune modification après 8 secondes)
Pour retourner aux fonctions sans effectuer de changements, appuyez à nouveau sur la touche MENU.

Addr	0000	DMX512 Address Setting
Chan	16Ch	Setting 16 Channel
	8Ch	Setting 8 Channel
Shm	Sh 1	Show mode 1
	Sh 2	Show mode 2
	Sh 3	Show mode 3
	Sh 4	Show mode 4
Slm	Sl 1	Slave Mode " Normal "
	Sl 2	Slave mode " 2 Light Show "
Blm	B 1	Blackout Mode " Yes Blackout "
	B 2	Blackout Mode " No Blackout "
Pan	00	Pan Normal
Tilt	00	Tilt Normal
	00	Tilt Inversion
LED	00	LED on
	0FF	LED off
Disp	Disp	Display Normal
	0SP	Display Inversion
FAdj		Focus Adjust(0~255)
Self		Self-Test
Temp		Ambient temperature of lamp
Hours		Fixture Hours
Lamp	00	Lamp on
	0FF	Lamp off
Lamp	00	Lamp Mode on
	0FF	Lamp Mode off
Reset		Reset

CHND Channel Mode (Mode canal)

- Appuyez sur le bouton MENU jusqu'à ce que les lettres **CHND** soient affichées par l'écran.
- Appuyez sur le bouton ENTER, ce qui a pour conséquence que l'écran commence à clignoter.
- Utilisez les boutons DOWN et UP pour sélectionner l'un des deux modes : **16Ch** (16 canaux) ou **8Ch** (8 canaux).
- Une fois que le mode est sélectionné, appuyez sur le bouton ENTER pour confirmer (ou vous retournerez vers les fonctions principales si aucune activité n'est détectée par l'appareil pendant 8 secondes). Pour retourner vers les fonctions sans effectuer de changements, appuyez de nouveau sur le bouton MENU.

SHND Show Mode

Est utilisé pour choisir le Show quand l'appareil fonctionne de façon autonome ou en maître/esclave.

- Appuyez sur la touche MENU jusqu'à ce que **SHND** est affiché à l'écran.
- Appuyez sur la touche ENTER, l'écran commence à clignoter.
- Utilisez les touches DOWN et UP pour sélectionner **Sh 1** (show 1) ou **Sh 2** (show 2) ou **Sh 3** (show 3) ou **Sh 4** (show 4).
- Dès que le mode de fonctionnement est affiché à l'écran, appuyez sur la touche ENTER pour confirmer votre choix.
(Où il retournera automatiquement aux fonctions principales sans aucune modification après 8 secondes)
Pour retourner aux fonctions sans effectuer de changements, appuyez à nouveau sur la touche MENU.

Sh 1 Show 1 mode- l'appareil est placé **par terre**. Angle du mouvement tilt : 210°.

Sh 2 Show 2 mode- l'appareil est fixé **au plafond**. Angle du mouvement tilt : 90°.

Sh 3 Mode show 3 : l'appareil est placé **sur le haut-parleur**.

Le projecteur reste continuellement dirigé vers le public, donc, devant la scène. Angle du mouvement pan (de gauche à droite à gauche) : 160°. Angle du mouvement tilt : 90° (60° au dessus de l'horizontale ; 30° en dessous de l'horizontale).

Sh 4 Mode show 4 : l'appareil est fixé **au plafond**.

La plupart du temps, le spot projette son faisceau devant la scène. Angle du mouvement pan (de gauche à droite à gauche) : 160°. Angle du mouvement tilt : 90° (verticalement, devant 75°; derrière 15°).

SLND Slave Mode

Est utilisé pour que l'appareil esclave fonctionne de façon opposée au maître ou pour fonctionner de façon complètement synchronisé.

- Appuyez sur la touche MENU jusqu'à ce que **SLND** est affiché à l'écran.
- Appuyez sur la touche ENTER, l'écran commence à clignoter.
- Utilisez les touches DOWN et UP pour sélectionner **SL 1** (normal) ou **SL 2** (2 light show).
- Dès que le mode de fonctionnement est affiché à l'écran, appuyez sur la touche ENTER pour confirmer votre choix.
(Où il retournera automatiquement aux fonctions principales sans aucune modification après 8 secondes)
Pour retourner aux fonctions sans effectuer de changements, appuyez à nouveau sur la touche MENU.

BLND Mode Black-out

Black-out mode: quand aucun signal DMX est détecté, l'appareil se met en black-out et attends un signal DMX.

Mode « pas de black-out »: quand aucun signal DMX est détecté, l'appareil se met automatiquement à fonctionner de façon autonome.

- Appuyez sur la touche MENU jusqu'à ce que **BLND** est affiché à l'écran.
- Appuyez sur la touche ENTER, l'écran commence à clignoter.
- Utilisez les touches DOWN et UP pour sélectionner **B ba** (yes black-out) ou **n ba** (no black-out).
- Dès que le mode de fonctionnement est affiché à l'écran, appuyez sur la touche ENTER pour confirmer votre choix.
(Où il retournera automatiquement aux fonctions principales sans aucune modification après 8 secondes)

Pour retourner aux fonctions sans effectuer de changements, appuyez à nouveau sur la touche MENU.

IPAN Inversion Pan

Normal: le mouvement pan n'est pas inversé.

Pan inversion: le mouvement pan est inversé

- Appuyez sur la touche MENU jusqu'à ce que **IPAN** est affiché à l'écran.
- Appuyez sur la touche ENTER, l'écran commence à clignoter.
- Utilisez les touches DOWN et UP pour sélectionner **no** (normal) ou **pan** (pan inversion).
- Dès que le mode de fonctionnement est affiché à l'écran, appuyez sur la touche ENTER pour confirmer votre choix.
(Où il retournera automatiquement aux fonctions principales sans aucune modification après 8 secondes)
Pour retourner aux fonctions sans effectuer de changements, appuyez à nouveau sur la touche MENU.

ITLT Inversion Tilt

Normal: le mouvement tilt n'est pas inversé.

Tilt inversion: le mouvement tilt est inversé

- Appuyez sur la touche MENU jusqu'à ce que **ITLT** est affiché à l'écran.
- Appuyez sur la touche ENTER, l'écran commence à clignoter.
- Utilisez les touches DOWN et UP pour sélectionner **no** (normal) ou **tilt** (tilt inversion).
- Dès que le mode de fonctionnement est affiché à l'écran, appuyez sur la touche ENTER pour confirmer votre choix.
(Où il retournera automatiquement aux fonctions principales sans aucune modification après 8 secondes)
Pour retourner aux fonctions sans effectuer de changements, appuyez à nouveau sur la touche MENU.

LED Led Display

Display on: l'écran est toujours allumé.

Display off: l'écran est éteint quand il n'est pas utilisé.

- Appuyez sur la touche MENU jusqu'à ce que l'écran affiche **LED**.
- Appuyez sur la touche ENTER, l'écran commence à clignoter.
- Utilisez les touches DOWN et UP pour sélectionner **on** (écran toujours allumé) ou **off** (écran éteint si pas utilisé).
- Dès que le mode de fonctionnement est affiché à l'écran, appuyez sur la touche ENTER pour confirmer votre choix.
(Où il retournera automatiquement aux fonctions principales sans aucune modification après 8 secondes)
Pour retourner aux fonctions sans effectuer de changements, appuyez à nouveau sur la touche MENU.

IDSP Inversion Display

Display normal: possibilité de lire ce qui est affiché à l'écran quand l'appareil est posé par terre.

Display inversion: possibilité de lire ce qui est affiché à l'écran quand l'appareil est suspendu.

- Appuyez sur la touche MENU jusqu'à ce que **IDSP** clignote sur l'écran. (affichage normal)
- Utilisez la touche ENTER pour changer l'affichage **IDSP** (affichage inversé), l'option sera automatiquement enregistrée après 8 secondes. Ou appuyez à nouveau sur la touche ENTER pour retourner à l'affichage normal **IDSP**
Pour retourner vers les fonctions, appuyez sur la touche MENU.

FADJ Focus Adjust

Est utilisé pour vous aider à ajuster le foyer du rayon lumineux.

- Appuyez sur le bouton MENU jusqu'à ce que l'écran affiche **FADJ**.
- Appuyez sur le bouton ENTER, ce qui a pour conséquence que l'écran commence à clignoter.
- Utilisez les boutons DOWN et UP pour sélectionner une valeur comprise entre 0 et 255.
- Une fois que la valeur est sélectionnée, appuyez sur le bouton ENTER pour confirmer.
(ou vous retournerez vers les fonctions principales si aucune activité n'est détectée par l'appareil pendant 8 secondes)

Pour retourner vers les fonctions sans effectuer de changements, appuyez de nouveau sur le bouton MENU.

EESE Self-Test

Est utilisé pour activer le programme interne "self-test" qui passera en revue toutes les possibilités de l'appareil.

- Appuyez sur la touche MENU jusqu'à ce que **EESE** clignote à l'écran.
- Appuyez sur la touche ENTER pour démarrer le programme intégré « self-test ».
- Pour retourner aux fonctions, appuyez sur la touche MENU.

EEAP Ambient temperature of lamp

Utilisé pour afficher la température à l'intérieur du compartiment de la lampe.

- Appuyez sur le bouton MENU jusqu'à ce que les lettres **EEAP** se mettent à clignoter sur l'écran.
- Appuyez sur le bouton ENTER et la température de service de la lampe sera affichée sur l'écran.
- Pour retourner vers les fonctions, appuyez de nouveau sur le bouton MENU.

Fhrs Fixture Hours

Vous communique le nombre d'heures de service de l'appareil.

- Appuyez sur la touche MENU jusqu'à ce que **Fhrs** clignote à l'écran.
- Appuyez sur la touche ENTER pour que l'appareil affiche le nombre d'heures de service à l'écran.
- Pour retourner aux fonctions, appuyez sur la touche MENU.

LAMP Lamp Display

Utilisé pour allumer et éteindre la lampe de manière à pouvoir refroidir la lampe grâce aux ventilateurs internes avant de la transporter.

- Appuyez sur le bouton MENU jusqu'à ce que les lettres **LAMP** se mettent à clignoter sur l'écran.
- Appuyez sur le bouton ENTER, ce qui a pour conséquence que l'écran commence à clignoter.
- Utilisez les boutons DOWN et UP pour sélectionner l'un des deux modes : **on** (la lampe sera allumée) ou **off** (la lampe sera éteinte).
- Une fois que le mode est sélectionné, appuyez sur le bouton ENTER pour confirmer (ou vous retournerez vers les fonctions principales si aucune activité n'est détectée par l'appareil pendant 8 secondes).
- Pour retourner vers les fonctions sans effectuer de changements, appuyez de nouveau sur le bouton MENU.

LAMP Lamp Mode

- Appuyez sur le bouton MENU jusqu'à ce que les lettres **LAMP** soient affichées par l'écran.
- Appuyez sur le bouton ENTER, ce qui a pour conséquence que l'écran commence à clignoter.
- Utilisez les boutons DOWN et UP pour sélectionner l'un des deux modes : **on** (la lampe sera allumée) ou **off** (la lampe sera éteinte). Une fois que le mode est sélectionné, appuyez sur le bouton ENTER pour confirmer.
- (ou vous retournerez vers les fonctions principales si aucune activité n'est détectée par l'appareil pendant 8 secondes).
- Pour retourner vers les fonctions sans effectuer de changements, appuyez de nouveau sur le bouton MENU.

RSET Reset

Pour effectuer une mise à zéro de l'appareil.

- Appuyez sur la touche MENU jusqu'à ce que **RSET** clignote à l'écran.
- Appuyez sur ENTER pour renvoyer tous les canaux à leur position d'origine.
- Pour retourner aux fonctions, appuyez sur la touche MENU.

Veillez également consulter le chapitre concernant la configuration des canaux DMX pour découvrir comment effectuer une mise à zéro (reset) par commande DMX.

HOME POSITION ADJUST

- Appuyez sur le bouton MENU pendant au moins 5 secondes pour aller vers le mode Offset.
- Vous êtes maintenant en mesure d'ajuster la position de référence ('home position', qui est donc la position "zéro").
- Quand vous désirez ajuster la position de référence ('home position') des gobos et des couleurs, vous devez d'abord choisir le mode **FRAdj**.
- Les fonctions sont décrites ci-dessous.

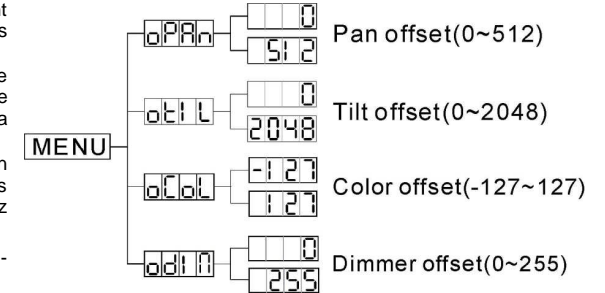

oPAN Pan offset

- Appuyez sur le bouton MENU pendant au moins 5 secondes pour activer le mode Offset.
 - Utilisez les boutons DOWN et UP jusqu'à ce que les lettres **oPAN** soient affichées par l'écran.
 - Appuyez sur le bouton ENTER, ce qui a pour conséquence que l'écran commence à clignoter.
 - Utilisez les boutons DOWN et UP pour ajuster la position de référence du mouvement pan (pan home position).
 - Un fois que la position a été déterminée, appuyez sur le bouton ENTER pour confirmer, ou retournez automatiquement aux fonctions offset sans effectuer le moindre changement en appuyant sur le bouton MENU.
- Pour retourner vers les fonctions principales sans effectuer le moindre changement, attendez pendant 8 secondes.

oTILT Tilt offset

- Appuyez sur le bouton MENU pendant au moins 5 secondes pour activer le mode Offset.
 - Utilisez les boutons DOWN et UP jusqu'à ce que les lettres **oTILT** soient affichées par l'écran.
 - Appuyez sur le bouton ENTER, ce qui a pour conséquence que l'écran commence à clignoter.
 - Utilisez les boutons DOWN et UP pour ajuster la position de référence du mouvement tilt (tilt home position).
 - Un fois que la position a été déterminée, appuyez sur le bouton ENTER pour confirmer, ou retournez automatiquement aux fonctions offset sans effectuer le moindre changement en appuyant sur le bouton MENU.
- Pour retourner vers les fonctions principales sans effectuer le moindre changement, attendez pendant 8 secondes.

oCOL Color offset

- Appuyez sur le bouton MENU pendant au moins 5 secondes pour activer le mode Offset.
 - Utilisez les boutons DOWN et UP jusqu'à ce que les lettres **oCOL** soient affichées par l'écran.
 - Appuyez sur le bouton ENTER, ce qui a pour conséquence que l'écran commence à clignoter.
 - Utilisez les boutons DOWN et UP pour ajuster la position de référence de la couleur (color home position).
 - Un fois que la couleur a été sélectionnée, appuyez sur le bouton ENTER pour confirmer, ou retournez automatiquement aux fonctions offset sans effectuer le moindre changement en appuyant sur le bouton MENU.
- Pour retourner vers les fonctions principales sans effectuer le moindre changement, attendez pendant 8 secondes.

Dimmer offset

- Appuyez sur le bouton MENU pendant au moins 5 secondes pour activer le mode Offset.
- Utilisez les boutons DOWN et UP jusqu'à ce que les lettres  soient affichées par l'écran.
- Appuyez sur le bouton ENTER, ce qui a pour conséquence que l'écran commence à clignoter.
- Utilisez les boutons DOWN et UP pour ajuster la position de référence du gradateur ('dimmer home position').
- Un fois que le mode a été déterminé, appuyez sur le bouton ENTER pour confirmer ou pour retourner automatiquement aux fonctions offset sans effectuer le moindre changement, appuyez sur le bouton MENU.
- Pour retourner vers les fonctions principales sans effectuer le moindre changement, attendez pendant 8 secondes

COMMENT BRANCHER LES APPAREILS EN DMX

Le protocole DMX est un signal à haute vitesse qui sert à contrôler les projecteurs dits « intelligents ». Vous devez relier le contrôleur DMX et tous les appareils « en chaîne » à l'aide d'un câble symétrique XLR M/F de très bonne qualité. Pour éviter un comportement étrange des appareils, suite aux interférences, vous devez utiliser un « terminal » de 90Ω à 120Ω à la fin de la chaîne. N'utilisez jamais des câbles répartiteurs-Y, ceci ne fonctionnera tout simplement pas!

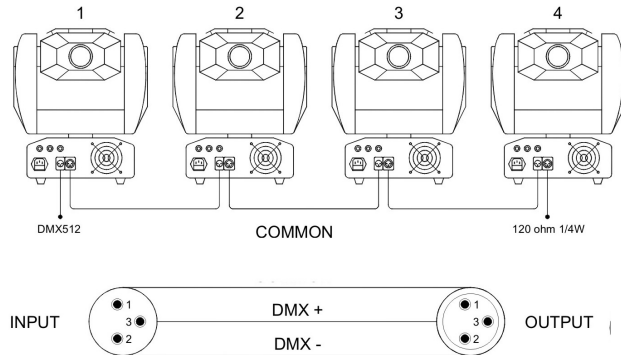
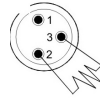







Chaque appareil dans la chaîne doit avoir sa propre adresse de départ afin de savoir quelles commandes, venant du contrôleur, il doit decoder.

COMMENT REGLER L'ADRESSE DE DEMARRAGE EXACTE:

Référez-vous au chapitre précédent (réglage de l'adresse DMX-512) pour apprendre à régler l'adresse de départ sur cet appareil. L'adresse de départ de chaque appareil est très importante. Malheureusement il est impossible de vous expliquer dans ce mode d'emploi quel adresse de démarrage vous devez introduire car cela dépend entièrement du contrôleur que vous utiliserez ... veuillez donc vous référer au mode d'emploi de votre contrôleur DMX pour savoir quelle adresse vous devez utiliser.

CONFIGURATION DMX DU BT-575W:







Mode à 16 canaux

DMX-512 Configuration							
Channel 1	Channel 2	Channel 3	Channel 4	Channel 5	Channel 6	Channel 7	Channel 8
Pan	Tilt	Pan/Tilt speed	Dimmer	Shutter	Color	Cyan	Magenta
 540°	 270°	255 Slow	255 100%	248-255 Open 132-247 free shutter 131 Fast shutter	255 Fast 192 Slow 181 Slow 128 Fast	255 100%	255 100%
 270°	 135°				108-127 Purple 091-108 Light blue 073-090 Green 055-072 Orange 037-054 Yellow 019-036 Red 000-018 White		
 0°	 0°	0 Fast	0 0%	016 Slowshutter 008-015 Open 000-007 Blackout			
Channel 9	Channel 10	Channel 11	Channel 12	Channel 13	Channel 14	Channel 15	Channel 16
Yellow	CMY Color Mix Macro	CMY Speed	Effect	Zoom	Pan 16 bit	Tilt 16 bit	Lamp On/Off /Reset
255 100%	128-255 Macro 124-127 Color31 120-123 Color30 118-119 Color29 113-115 Color28 108-112 Color27 105-108 Color26 102-104 Color25 098-101 Color24 094-097 Color23 090-093 Color22 087-089 Color21 083-085 Color20 079-082 Color19 076-078 Color18 072-075 Color17 068-071 Color16 064-067 Color15 061-063 Color14 057-060 Color13 053-056 Color12 049-052 Color11 046-048 Color10 042-045 Color9 038-041 Color8 035-037 Color7 031-034 Color6 027-030 Color5 023-026 Color4 020-022 Color3 016-019 Color2 012-015 Color1 008-011 White 000-007 Open	255 Slow	240-255 Frost 033-239 Beam Shape Rotation 016-032 Beam Shppe	255 28°	255 16 BIT PAN	255 16 BIT TILT	255 239 Lampoff 230 209 Dmx reset 200 139 Lamp on 130 0 Normal

Les valeurs ci-dessous prendront effectivement cours après environ cinq secondes :

- Pour la commande DMX 'reset', réglez la valeur DMX de CH-16 entre 200 et 209 ;
- Pour la commande DMX 'lamp on', réglez la valeur DMX de CH-16 entre 130 et 139 ;
- Pour la commande DMX 'lamp off', réglez la valeur DMX de CH-16 entre 230 et 239.

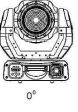
Mode à 8 canaux

DMX-512 Configuration							
Channel 1	Channel 2	Channel 3	Channel 4	Channel 5	Channel 6	Channel 7	Channel 8
Pan	Tilt	Shutter	Effect Wheel	Color	CYM Color Mix /Macro	Dimmer	Zoom
 54°	 27°	248-255 Open 132-247 free shutter 131 Fast shutter	240-255 Frost 033-239 Beam Shape Rotation	255 Fast 192 Slow 191 Slow	128-255 Macro 124-127 Color31 120-123 Color30 116-119 Color29 112-115 Color28 108-111 Color27 104-107 Color26 100-103 Color25 096-099 Color24 092-095 Color23 088-091 Color22 084-087 Color21 080-083 Color20 076-079 Color19 072-075 Color18 068-071 Color17 064-067 Color16 060-063 Color15 056-059 Color14 052-055 Color13 048-051 Color12 044-047 Color11 040-043 Color10 036-039 Color9 032-035 Color8 028-031 Color7 024-027 Color6 020-023 Color5 016-019 Color4 012-015 Color3 008-011 Color2 004-007 Color1 000-003 White	255 100%	255 28°
 27°	 135°	016 Slow shutter	016-032 Beam Shppe	128 Fast 109-127 Purple 091-108 Light blue	073-090 Green 055-072 Orange 037-054 Yellow 019-036 Red	000 0%	0 7°
 0°	 0°	008-015 Open 000-007 Blackout	000-015 Open	000-018 White			

COMMENT UTILISER L'APPAREIL

Chaque fois que vous allumerez l'appareil, l'écran affichera 575U et tous les moteurs retourneront à leur position "initiale" ce qui fait que vous entendrez des bruits pendant environ 20 secondes. Après cela, l'appareil sera prêt à recevoir des signaux DMX ou à parcourir ses programmes.

Vous pouvez utiliser l'appareil selon 3 façons:

- En utilisant les programmes intégrés maître/esclave
- En utilisant le petit contrôleur
- En utilisant un contrôleur DMX universel
- En utilisant le contrôleur iLead (dans ce cas, le BT-575W doit être configuré en mode DMX à 8 canaux).

• EN UTILISANT LES PROGRAMMES INTÉGRÉS MAÎTRE/ESCLAVE:

Sélectionnez cette fonction si vous voulez un show instantané. En reliant tous les appareils selon le principe maître/esclave, le premier appareil contrôlera tous les autres appareils en effectuant un show automatique et synchronisé au rythme de la musique. Rien ne sera branché à son entrée DMX et son Led « master » sera constamment allumé, le Led « sound » clignotera au rythme de la musique.

- L'appareil Maître possède 2 shows préprogrammés:** vous pouvez sélectionner **Sh 1** (show 1), **Sh 2** (show 2), **Sh 3** (show 3) ou **Sh 4** (show 4) immédiatement dans le menu du master (maître).
- Les appareils Esclaves possèdent 2 options:** les autres appareils sont réglés en mode esclave (le Led « slave » est constamment allumé). Afin de créer un magnifique show vous pouvez introduire des mouvements contrastés (pan/tilt de l'appareil esclave est inversé) → dans le menu des appareils esclaves vous pouvez aller à l'option **SLnd** et sélectionner:

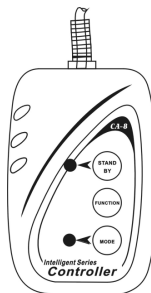

- Sh 1** → **Normal slave:** l'appareil esclave fonctionne de façon synchronisé par rapport à l'appareil maître.
- Sh 2** → **2 light show:** l'appareil esclave fonctionne à l'opposé de l'appareil maître.

• EN UTILISANT LE CONTRÔLEUR CA-8:

Si vous utilisez l'appareil en mode maître/esclave nous vous recommandons d'utiliser le contrôleur CA-8. Connectez ce petit contrôleur à l'entrée jack 1/4" de l'appareil maître. Ceci vous permettra de contrôler les fonctions suivantes:

Stand by	L'appareil est totalement éteint.			
Fonction	Strobe 1.Gobo / Color sync. strobe 2.Sync. strobe 3.Two-light strobe	Sélection du mode moving show X/Y (Show 1 - Show 4)	Sélection de la couleur	Réglage du mouvement X/Y. 1. Position pan. 2. Position tilt. D'abord régler l'appareil Master, ensuite régler les appareils Slave.
Mode	Son 1 (la LED est éteinte)	Son 2 (la LED clignote normalement)	Son 3 (la LED est allumée)	Position/ Latch (la LED clignote rapidement)

MAINTENANCE

- Assurez-vous que la zone au-dessous du lieu d'installation ne comporte pas de personnes indésirables lors de la maintenance
- Mettez l'unité hors tension, débranchez le cordon d'alimentation et attendez que l'appareil ait refroidi.
- Pendant l'inspection, les points suivants doivent être vérifiés :**
- Toutes les vis utilisées pour l'installation de l'appareil ou de chacune de ses pièces doivent être bien fixées et non corrodées.
- Les niches, fixations et structures de support (plafond, poutres, suspensions) doivent être totalement intactes, sans aucune déformation.
- Lorsqu'une lentille optique est visiblement endommagée (fissure ou éraflures profondes), elle doit être remplacée.
- Les câbles doivent être en parfaite condition et doivent être remplacés immédiatement en cas de détection d'un problème, même bénin.
- Pour protéger l'appareil de toute surchauffe, les ventilateurs (si applicable) et les ouvertures de ventilation doivent être nettoyées mensuellement.
- L'intérieur de l'appareil doit être nettoyé annuellement à l'aide d'un aspirateur ou jet d'air.
- Le nettoyage des lentilles optiques internes et externes et/ou des miroirs doit être effectué périodiquement pour optimiser la production de lumière. La fréquence de nettoyage dépend de l'environnement dans lequel l'appareil fonctionne: des environnements humides, enfumés ou particulièrement sales peuvent entraîner une accumulation de saleté plus importantes sur les optiques de l'appareil.
 - Nettoyez à l'aide d'un chiffon doux avec des produits de nettoyage pour verres normaux.
 - Séchez toujours les parties soigneusement.
 - Nettoyez les optiques externes ou moins une fois tous les 30 jours.
 - Nettoyez les optiques internes ou moins une fois tous les 90 jours.

Attention: Nous vous recommandons fortement de faire exécuter le nettoyage interne par du personnel qualifié !

SPECIFICATIONS

Alimentation:	AC 230V, 50Hz
Fusible:	10 A/250V
Contrôle de son:	Microphone interne
Mouvements Pan/Tilt:	540° / 270° avec correction automatique
Angle du faisceau :	11-28°
Connexions DMX :	connecteur XLR mâle / femelle à 3 broches
Ampoule:	MSR 575/2
Taille:	428 x 387 x 491mm
Poids:	30,5 kg

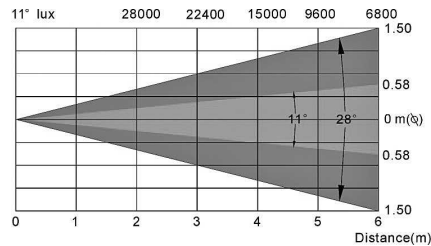

Chacune de ces informations peut être modifiée sans avertissement préalable. Vous pouvez télécharger la dernière version de ce mode d'emploi de notre site Web: www.beglec.com

GEBRUIKSAANWIJZING

Hartelijk dank voor de aankoop van dit BriteQ® product. Om ten volle te kunnen profiteren van alle mogelijkheden en voor uw eigen veiligheid, gelieve de aanwijzingen zeer zorgvuldig te lezen voor U begint het apparaat te gebruiken.

DOOR U OP ONZE MAILINGLIJST IN TE SCHRIJVEN ONTVANGT U STEEDS DE LAATSTE INFORMATIE OVER ONZE PRODUKTEN: NIEUWIGHEDEN, SPECIALE ACTIES, OPENDEURDAGEN, ENZ.

→ SURF NAAR: WWW.BEGLEC.COM EN SCHRIJF U IN ←

KARAKTERISTIEKEN

In dit apparaat is radio-interferentie onderdrukt. Dit product voldoet aan de gangbare Europese en nationale voorschriften. Het is vastgesteld dat het apparaat er zich aan houdt en de desbetreffende verklaringen en documenten zijn door de fabrikant afgegeven.

- Krachtige, intelligente moving wash voor gebruik in discotheken, theaters, studio's en verhuurbedrijven.
- 16 DMX kanalen: (Pan * tilt * snelheid * dimmer * shutter/strobe * kleuren * Cyaan * Magenta * Geel * CMY preset kleuren * CMY-snelheid * diagonale lens rotatie + frost * zoom * pan 16bit * tilt 16bit * reset + remote lamp aan/uit)
- Ingebouwde programma's en microfoon voor een eenvoudige autonome werking in "Master/slave" mode!
- Kleine optionele CA-8 controller voor een eenvoudige bediening
- Blauwe digitale display voor talrijke opties!
- Soepele 540° panning en 270° tilt bewegingen
- CMY kleurenmixing: Cyaan 0-100% * Magenta 0-100% * Geel 0-100%
- Extra kleurenwiel met 9 dichroïde kleuren
- Instelbare frost filter en diagonale lens rotatie + DMX zoom van 11° tot 28°
- Dimmer 0-100% + strobe met variabele snelheid
- Kan ook bestuurd worden met onze "Scanmaster 1612", de iLEAD controller of met om het even welke andere DMX controller

VOOR DE IN GEBRUIKNAME

Controleer voor het eerste gebruik van het apparaat of het tijdens het transport beschadigd werd. Mocht er schade zijn, gebruik het dan niet, maar raadpleeg eerst uw dealer.

Belangrijk: Dit apparaat verliet de fabriek in uitstekende staat en goed verpakt. Het is erg belangrijk dat de gebruiker de veiligheidsaanwijzingen en raadgevingen in deze gebruiksaanwijzing uiterst nauwkeurig volgt. Elke schade veroorzaakt door verkeerd gebruik van het apparaat valt niet onder de garantie. De dealer aanvaardt geen verantwoordelijkheid voor mankementen en problemen die komen door het veronachtzamen van deze gebruiksaanwijzing.

Bewaar deze brochure op een veilige plaats om hem in de toekomst nogmaals te kunnen raadplegen. Indien U het apparaat verkoopt, denkt U er wel aan om de gebruiksaanwijzing bij te voegen.

Controleer de inhoud:

Controleer of de doos volgende onderdelen bevat:

- Handleiding
- BT-575W toestel

VEILIGHEIDSVORSCHRIFTEN:



WAARSCHUWING: Om het risico op elektrocutie zoveel mogelijk te vermijden mag u nooit de behuizing verwijderen. Er bevinden zich geen onderdelen in het toestel die u zelf kan herstellen. Laat de herstellingen enkel uitvoeren door een bevoegde technicus.



De bliksempijl die zich in een gelijkbenige driehoek bevindt is bedoeld om u te wijzen op het gebruik of de aanwezigheid van niet-geïsoleerde onderdelen met een "gevaarlijke spanning" in het toestel die voldoende kracht heeft om een risico van elektrocutie in te houden.



Het uitroepteken binnen de gelijkbenige driehoek is bedoeld om de gebruiker erop te wijzen dat er in de meegeleverde literatuur belangrijke gebruik en onderhoudsinstructies vermeld staan betreffende dit onderdeel.



Dit symbool betekent: het apparaat mag enkel binnenhuis worden gebruikt.



Dit symbool betekent: Lees de handleiding!



Dit symbool bepaalt: de minimumafstand van te belichten voorwerpen. De minimumafstand tussen projector en het verlichte voorwerp moet meer dan 1 meters zijn.

- Om het milieu te beschermen, probeer zoveel mogelijk het verpakkingsmateriaal te recycleren.
- Een nieuw lichteffect kan soms ongewenste rook en/of reuk veroorzaken. Dit is normaal en verdwijnt na een paar minuten.
- Stel dit apparaat niet bloot aan regen of vocht, dit om het risico op brand en elektrische schokken te voorkomen.
- Om de vorming van condensatie binnenin te voorkomen, laat het apparaat aan de omgevingstemperatuur wennen wanneer het, na het transport, naar een warm vertrek is overgebracht. Condensatie kan het toestel soms verhinderen perfect te functioneren. Het kan soms zelfs schade aan het apparaat toebrengen.
- Gebruik dit apparaat uitsluitend binnenhuis.
- Plaats geen stukken metaal en mors geen vocht binnen in het toestel om elektrische schokken of storing te vermijden. Indien een vreemd voorwerp in het apparaat geraakt, moet U het direct van het lichtnet afkoppelen.
- Plaats de installatie op een plaats met goede ventilatie, ver van brandbare materialen en/of vloeistoffen. De installatie moet op minstens 50 cm van de muren rondom geplaatst worden.
- Bedek geen enkele ventilatieopening om oververhitting te vermijden.
- Zorg dat het toestel niet in een stoffige omgeving wordt gebruikt en maak het regelmatig schoon.
- Houd het apparaat uit de buurt van kinderen.
- Dit apparaat mag niet door onervaren personen bediend worden.
- De maximum veilige omgevingstemperatuur is 40°C. Gebruik het apparaat dus niet bij hogere temperaturen.
- De temperatuur van het oppervlak van het apparaat kan 85°C bereiken. Raak de metalen ombouw tijdens het gebruik niet met blote handen aan.
- Verzeker er U van dat er zich onder de plaats waar het toestel wordt geïnstalleerd geen ongewenste personen bevinden tijdens het bevestigen en losmaken alsook bij het onderhoud.
- Laat het toestel ongeveer 10 minuten afkoelen alvorens de lamp te vervangen of alvorens te starten met de onderhoudsbeurt.
- Trek altijd de stekker uit wanneer het apparaat gedurende langere tijd niet wordt gebruikt of alvorens de lamp te vervangen of alvorens te beginnen met de onderhoudsbeurt.
- De elektrische installatie behoort uitsluitend uitgevoerd te worden door bevoegd personeel, volgens de in uw land geldende regels betreffende elektrische en mechanische veiligheid.
- Controleer dat de beschikbare spanning niet hoger is dan die aangegeven op de achterzijde van het toestel.
- De elektrische kabel behoort altijd in uitstekende staat te zijn. Zet het apparaat onmiddellijk af als de elektrische kabel gekneusd of beschadigd is. De kabel moet vervangen worden door de fabrikant zelf, zijn dealer of vergelijkbare bekwame personen om een brand te voorkomen.
- Laat de elektrische draad nooit in contact komen met andere draden.
- Volgens de veiligheidsvoorschriften moet deze installatie geaard worden.
- Sluit het apparaat niet aan op een elektronische dimmer.
- Gebruik altijd een geschikte en gekeurde veiligheidskabel bij het installeren van het toestel.
- Om elektrische schokken te voorkomen, moet U de behuizing niet openen. Afgezien van de lamp en de zekering zitten er geen onderdelen in die door de gebruiker moeten worden onderhouden.
- Repareer **nooit** een zekering en overbrug de zekeringhouder nooit. Vervang een beschadigde zekering **steeds** door een zekering van hetzelfde type en met dezelfde elektrische kenmerken.
- Ingeval van ernstige problemen met het bedienen van het toestel, stopt U onmiddellijk het gebruik ervan. Contacteer uw dealer voor een eventuele reparatie.

- De behuizing en de lenzen moeten vervangen worden als ze zichtbaar beschadigd zijn.
- Gebruik best de originele verpakking als het toestel vervoerd moet worden.
- Om veiligheidsredenen is het verboden om ongeautoriseerde modificaties aan het toestel aan te brengen.

Belangrijk: Kijk nooit rechtstreeks in de lichtbron. Gebruik het lichteffect niet in de tegenwoordigheid van personen die lijden aan epilepsie.

PLAATSEN OF VERVANGEN VAN DE LAMP



Wacht, in het geval van het vervangen van een lamp of van het geven van een onderhoudsbeurt, 15 minuten na het uitzetten van de installatie met het openen ervan totdat het apparaat is afgekoeld. Trek altijd de stekker uit het stopcontact voor U begint aan het onderhoud. Gebruik altijd hetzelfde type reserveonderdelen (lampen, zekeringen, e.d.) Gebruik bij het vervangen van onderdelen uitsluitend authentieke reserveonderdelen.

- Schakel het toestel uit en trek de stekker uit het stopcontact.
- Wacht gedurende ongeveer 15 minuten tot het toestel afgekoeld is.
- Open het lampcompartiment aan de achterzijde van het toestel door schroeven X, Y en Z los te maken (A en B op de foto hieronder)
- Verwijder de oude lamp (raak de lamp nooit aan terwijl zij warm is)
Opgelet! Controleer het label op de achterkant van het toestel of raadpleeg de technische kenmerken in deze handleiding om te weten welke lamp u moet gebruiken.
- Raak de lamp nooit aan met blote handen! Dit verkort drastisch de levensduur van de lamp. Indien u de lamp heeft aangeraakt, reinig deze dan met een doek en een beetje schoonmaakalcohol. Veeg de lamp droog alvorens hem te installeren.
- Plaats de lamp in het toestel. Let er op dat de draden de lamp niet raken.
- Sluit het lampcompartiment met de 3 schroeven X, Y en Z
- Wees er zeker van dat de lamp in het centrum van de reflector geïnstalleerd wordt. Schakel het toestel aan en pas de lamp positie aan met behulp van de schroeven A, B en C (B op de foto hieronder)
- Klaar!

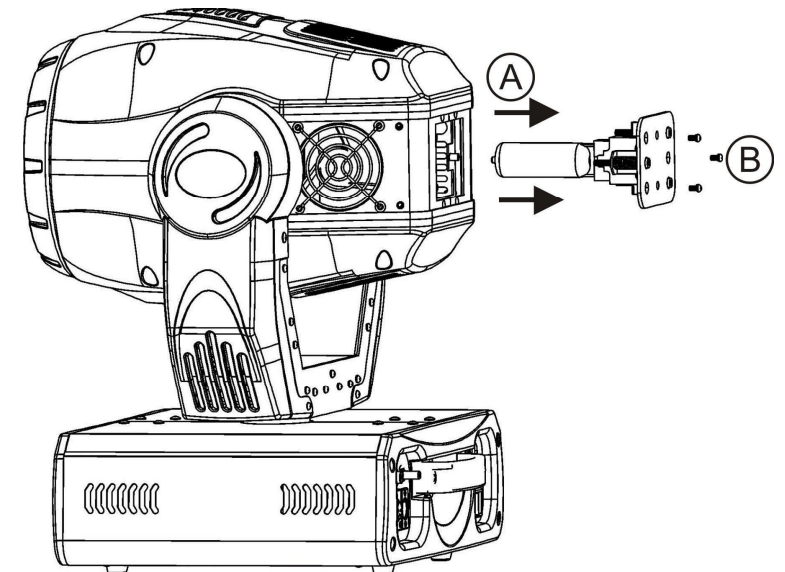

OPHANGEN VAN HET APPARAAT

- **Belangrijk:** De installatie van het toestel mag uitsluitend door bekwaam onderhoudspersoneel uitgevoerd worden. Onjuiste plaatsing kan ernstige letsels en/of schade aan eigendommen tot gevolg hebben. Het ophangen vergt veel ervaring. U behoort de grenzen te respecteren aan de werklast; erkende installeringmaterialen moeten worden gebruikt; de veiligheid van het geïnstalleerde toestel moet regelmatig worden gecontroleerd.
- Overtuig U ervan dat het gebied onder installatieplaats vrij is van ongewenste personen tijdens het plaatsen, het weghalen en het onderhoud.
- Installeer het toestel op een goed geventileerde plaats, ver van brandbare stoffen en/of vloeistoffen. Het toestel moet worden bevestigd op **minstens 50 cm** van de omringende muren.
- Het toestel moet worden geïnstalleerd buiten het bereik van iedereen en weg van plaatsen waar men mag lopen en zitten.
- Alvorens tot plaatsen over te gaan, moet men controleren dat de minimum puntbelasting van de installatieplaats 10 keer het gewicht van het toestel bedraagt.
- Gebruik bij het installeren van het toestel altijd een gewaarmerkte veiligheidskabel die 12 keer het gewicht van het toestel kan dragen. Deze bijkomende veiligheidsbevestiging moet zo worden aangebracht dat geen deel van het toestel meer dan 20 cm vallen kan als de hoofdbeveiliging faalt.
- Het apparaat moet goed worden vastgezet; aan een vrij zwaaiende montage mag zelfs niet gedacht worden.
- Bedek geen ventilatieopeningen, anders zou dit oververhitting tot gevolg kunnen hebben.
- De gebruiker moet er zich van verzekeren dat de installaties met betrekking tot de veiligheid en de technische mechaniek door een expert zijn goedgekeurd alvorens ze voor de eerste keer te gebruiken. Elk jaar moeten de installaties worden gekeurd door een vakman om te controleren of de veiligheid nog steeds perfect is.

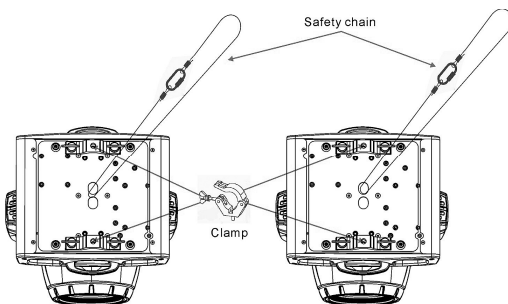

INSTELLEN VAN HET TOESTEL

- **Bedieningspaneel:**

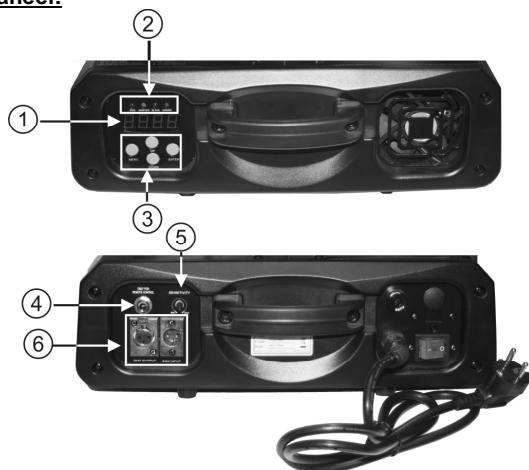

1. **DISPLAY** geeft de verschillende menu's en de gekozen functies weer.
2. **LEDS**

DMX	Aan	DMX signaal aanwezig
MASTER	Aan	Master mode
SLAVE	Aan	Slave mode
SOUND	Knippert	Geluidsactivering

3. **TOETSEN**

MENU	Om programmeringfuncties te selecteren
DOWN	Om terug te gaan in de geselecteerde functies
UP	Om verder te gaan in de geselecteerde functies
ENTER	Om de geselecteerde functies te bevestigen

4. **REMOTE CONTROL INGANG:** sluit de optionele CA-8 afstandsbediening aan op de ¼" microfoon jack om zo het toestel te controleren voor stand by, functie en modus
5. **SENSITIVITY:** wordt gebruikt om de gevoeligheid van de microfoon in te stellen wanneer het toestel gebruikt wordt in standalone of master/slave mode.
6. **DMX INPUT/OUTPUT:** wordt gebruikt voor DMX512 verbinding. Gebruik symmetrische 3pins XLR M/V kabels van goede kwaliteit om de toestellen met elkaar te verbinden.

HOOFDMENU:

- Druk op de **MENU** toets om een van de pre-set functies te kiezen. Druk op de toets tot de gewenste functie op de display verschijnt.
- Selecteer de functie met de **ENTER** toets. De display zal knipperen.
- Gebruik de **DOWN** en **UP** toetsen om de modus te wijzigen.
- Eens u de gewenste modus geselecteerd hebt moet u op de **ENTER** toets drukken om uw keuze te bevestigen. Na 8 seconden zal de display automatisch naar de hoofdfuncties terugkeren zonder iets veranderd te hebben. Om naar de functies terug te keren zonder iets te wijzigen moet u weer op de **MENU** toets drukken. De hoofdfuncties worden hier rechts weergegeven.

Addr DMX512 Adresinstelling

Wordt gebruikt om het startadres van het toestel in te stellen in een DMX configuratie.

- Druk op de MENU toets tot **Addr** op de display weergegeven wordt.
- Druk op de ENTER toets, de display begint te knipperen.
- Gebruik de DOWN en UP toetsen om het DMX512 adres te wijzigen.
- Wanneer het juiste adres op de display wordt weergegeven, druk dan op de ENTER toets om uw keuze te bevestigen. (anders keert hij na 8 seconden automatisch weer naar de hoofdfuncties zonder iets gewijzigd te hebben)
- Om naar de functies terug te keren zonder iets te wijzigen moet u weer op de **MENU** toets drukken.

MENU	Addr	512	DMX512 Address Setting
	Chan	16Ch	Setting 16 Channel
		8Ch	Setting 8 Channel
	Show	571	Show mode 1
		572	Show mode 2
		573	Show mode 3
		574	Show mode 4
	Slave	511	Slave Mode " Normal "
		512	Slave mode " 2 Light Show "
	Blkout	466	Blackout Mode " Yes Blackout "
		666	Blackout Mode " No Blackout "
	PAN	66	Pan Normal
		1	Pan Inversion
	TILT	66	Tilt Normal
		1	Tilt Inversion
	LED	66	LED on
		666	LED off
	DISP	666	Display Normal
		666	Display Inversion
	FADJ		Focus Adjust(0~255)
TEST		Self-Test	
TEMP		Ambient temperature of lamp	
HR		Fixture Hours	
LAMP	66	Lamp on	
	666	Lamp off	
LAMP	66	Lamp Mode on	
	666	Lamp Mode off	
RESET		Reset	

CHNd Channel Mode

- Druk op de MENU toets tot **CHNd** op de display weergegeven wordt.
- Druk op de ENTER toets, de display begint te knipperen.
- Gebruik de DOWN en UP toetsen om de **16Ch** (16 kanalen) of de **8Ch** (8 kanalen) modus te selecteren.
- Wanneer de juiste modus op de display wordt weergegeven, druk dan op de ENTER toets om uw keuze te bevestigen.
(anders keert hij na 8 seconden automatisch weer naar de hoofdfuncties zonder iets gewijzigd te hebben)
Om naar de functies terug te keren zonder iets te wijzigen moet u weer op de **MENU** toets drukken.

SHNd Show Mode

Wordt gebruikt om de Show werkmodus te kiezen wanneer het toestel standalone of in master/slave configuratie gebruikt wordt.

- Druk op de MENU toets tot **SHNd** op de display weergegeven wordt.
- Druk op de ENTER toets, de display begint te knipperen.
- Gebruik de DOWN en UP toetsen om **SH1** (show 1), **SH2** (show 2), **SH3** (show 3) of **SH4** (show 4) te selecteren.
- Wanneer de gewenste modus op de display wordt weergegeven, druk dan op de ENTER toets om uw keuze te bevestigen.
(anders keert hij na 8 seconden automatisch weer naar de hoofdfuncties zonder iets gewijzigd te hebben)
Om naar de functies terug te keren zonder iets te wijzigen moet u weer op de **MENU** toets drukken.

SH1 Show 1 mode- Het toestel staat op de **grond**. Tilt bewegingshoek 210°.

SH2 Show 2 mode- Het toestel hangt onder het **plafond**. Tilt bewegingshoek 90°.

SH3 Show 3 mode – Het toestel staat op een **podium, tegenover het publiek**
De spot projecteert steeds in de richting van het publiek en staat dus aan de voorkant van het podium. Pan bewegingshoek (links naar rechts naar rechts): 160°. Tilt bewegingshoek: 90° (60° boven de horizon; 30° onder de horizon.)

SH4 Show 4 mode – Het toestel hangt **onder het plafond**.
De spot projecteert vooral aan de voorzijde van het podium. Pan bewegingshoek (links naar rechts naar links): 160°. Tilt bewegingshoek: 90° (verticaal, voorzijde 75°; achterzijde 15°)

SLNd Slave Mode

Wordt gebruikt om het slave toestel synchroon of tegenovergesteld te laten werken ten opzichte van de master.

- Druk op de MENU toets tot **SLNd** op de display weergegeven wordt.
- Druk op de ENTER toets, de display begint te knipperen.
- Gebruik de DOWN en UP toetsen om **SL1** (normal) of **SL2** (2 light show) te selecteren.
- Wanneer de gewenste modus op de display wordt weergegeven, druk dan op de ENTER toets om uw keuze te bevestigen.
(anders keert hij na 8 seconden automatisch weer naar de hoofdfuncties zonder iets gewijzigd te hebben)
Om naar de functies terug te keren zonder iets te wijzigen moet u weer op de **MENU** toets drukken.

BLNd Blackout Mode

Black-out mode: wanneer geen enkel DMX signaal gedetecteerd wordt, dan gaat het toestel over naar de black-out modus en wacht op het volgende DMX signaal.

No blackout mode: wanneer geen enkel DMX signaal gedetecteerd wordt, dan schakelt het toestel automatisch over naar standalone werking.

- Druk op de MENU toets tot **BLNd** op de display weergegeven wordt.
- Druk op de ENTER toets, de display begint te knipperen.
- Gebruik de DOWN en UP toetsen om **YbO** (yes blackout) of **NbO** (no blackout) te selecteren.
- Wanneer de gewenste modus op de display wordt weergegeven, druk dan op de ENTER toets om uw keuze te bevestigen.

(anders keert hij na 8 seconden automatisch weer naar de hoofdfuncties zonder iets gewijzigd te hebben)
Om naar de functies terug te keren zonder iets te wijzigen moet u weer op de **MENU** toets drukken.

IPIn Pan Inversion

Normal: Pan beweging wordt niet omgekeerd.

Pan inversion: Pan beweging werkt tegenovergesteld

- Druk op de MENU toets tot **IPIn** op de display weergegeven wordt.
- Druk op de ENTER toets, de display begint te knipperen.
- Gebruik de DOWN en UP toetsen om **NO** (normal) of **IN** (pan inversion) te selecteren.
- Wanneer de gewenste modus op de display wordt weergegeven, druk dan op de ENTER toets om uw keuze te bevestigen.
(anders keert hij na 8 seconden automatisch weer naar de hoofdfuncties zonder iets gewijzigd te hebben)
Om naar de functies terug te keren zonder iets te wijzigen moet u weer op de **MENU** toets drukken.

TIIn Tilt Inversion

Normal: Tilt beweging wordt niet omgekeerd.

Tilt inversion: tilt beweging werkt tegenovergesteld

- Druk op de MENU toets tot **TIIn** op de display weergegeven wordt.
- Druk op de ENTER toets, de display begint te knipperen.
- Gebruik de DOWN en UP toetsen om **NO** (normal) of **IN** (tilt inversion) te selecteren.
- Wanneer de gewenste modus op de display wordt weergegeven, druk dan op de ENTER toets om uw keuze te bevestigen.
(anders keert hij na 8 seconden automatisch weer naar de hoofdfuncties zonder iets gewijzigd te hebben)
Om naar de functies terug te keren zonder iets te wijzigen moet u weer op de **MENU** toets drukken.

LED Led Display

Display on: display is steeds aan.

Display off: display is uit wanneer deze niet gebruikt wordt.

- Druk op de MENU toets tot **LED** op de display weergegeven wordt.
- Druk op de ENTER toets, de display begint te knipperen.
- Gebruik de DOWN en UP toetsen om **ON** (display steeds aan) of **OFF** (display uit wanneer niet in gebruik).
- Wanneer de gewenste modus op de display wordt weergegeven, druk dan op de ENTER toets om uw keuze te bevestigen.
(anders keert hij na 8 seconden automatisch weer naar de hoofdfuncties zonder iets gewijzigd te hebben)
Om naar de functies terug te keren zonder iets te wijzigen moet u weer op de **MENU** toets drukken.

LDSP Display Inversie

Display normal: display kan afgelezen worden wanneer het toestel op de grond staat.

Display inversion: display kan afgelezen worden wanneer het toestel ondersteboven opgehangen is.

- Druk op de MENU toets tot **LDSP** knippert op de display. (gewone weergave)
- Gebruik de ENTER toets om over te gaan naar **DSPI** (omgekeerde weergave), deze optie zal automatisch behouden worden na 8 seconden. Of druk weer op de ENTER om terug te gaan naar **LDSP** (gewone weergave).
- Druk op de MENU toets om naar de functies weer te keren.

FADJ Focus Adjust

Wordt gebruikt om de focus van de lichtstraal aan te passen

- Druk op de MENU toets tot **FADJ** knippert op de display
- Druk op de ENTER toets, de display begint te knipperen.
- Druk op de DOWN en UP toetsen om een waarde tussen 0 en 255 te selecteren.
- Wanneer de gewenste waarde hebt geselecteerd, druk dan op de ENTER toets om uw keuze te bevestigen.
(anders keert hij na 8 seconden automatisch weer naar de hoofdfuncties zonder iets gewijzigd te hebben)
Om naar de functies terug te keren zonder iets te wijzigen moet u weer op de **MENU** toets drukken.

EEST Self-Test

Wordt gebruikt om het interne "zelftest" programma in te schakelen. Alle mogelijkheden van het toestel zullen dan automatisch overlopen worden.

- Druk op de MENU toets tot **EEST** knippert op de display.
- Druk op de ENTER toets om het interne self-test programma te starten.
- Druk op de MENU toets om naar de functies weer te keren.

EENP Ambient temperature of lamp

Wordt gebruikt om de temperatuur in het lampcompartiment aan te duiden .

- Druk op de MENU toets tot **EENP** knippert op de display.
- Druk op de ENTER toets en de omgevingstemperatuur van de lamp zal getoond worden op de display .
- Druk op de MENU toets om naar de functies weer te keren.

Fhrs Fixture Hours

Wordt gebruikt om het aantal werkuren van het toestel weer te geven.

- Druk op de MENU toets tot **Fhrs** knippert op de display.
- Druk op de ENTER toets om het aantal werkuren van het toestel weer te geven op de display.
- Druk op de MENU toets om naar de functies weer te keren.

LAMP Lamp Display

Wordt gebruikt om de lamp AAN/UIT te zetten zodat u de lamp kan afkoelen met de interne koelvinnen vooraleer te transporteren .

- Druk op de MENU toets tot **LAMP** knippert op de display.
- Druk op de ENTER toets, de display begint te knipperen.
- Gebruik de DOWN en UP toetsen om **on** (lamp AAN) of **off** (lamp UIT) modus te selecteren.
- Wanneer de gewenste modus op de display wordt weergegeven, druk dan op de ENTER toets om uw keuze te bevestigen.
(anders keert hij na 8 seconden automatisch weer naar de hoofdfuncties zonder iets gewijzigd te hebben)
Om naar de functies terug te keren zonder iets te wijzigen moet u weer op de **MENU** toets drukken.

LAMP Lamp Modus

- Druk op de MENU toets tot **LAMP** knippert op de display.
- Druk op de ENTER toets, de display begint te knipperen.
- Gebruik de DOWN en UP toetsen om **on** (lamp modus AAN) of **off** (lamp modus UIT) modus te selecteren.
- Wanneer de gewenste modus op de display wordt weergegeven, druk dan op de ENTER toets om uw keuze te bevestigen.
(anders keert hij na 8 seconden automatisch weer naar de hoofdfuncties zonder iets gewijzigd te hebben)
Om naar de functies terug te keren zonder iets te wijzigen moet u weer op de **MENU** toets drukken.

rSet Reset

Wordt gebruikt om een algemene reset van het toestel uit te voeren.

- Druk op de MENU toets tot **rSet** knippert op de display.
 - Druk op de ENTER toets om alle kanalen terug in te stellen volgens hun standaardwaarde.
 - Druk op de MENU toets om naar de functies weer te keren.
- Gelieve ook het hoofdstuk over de DMX kanaalconfiguratie van het toestel om een reset via DMX uit te voeren.

• **HOME POSITION ADJUST:**

- Druk op de MENU voor tenminste 5 seconden om de offset modus te activeren.
- Nu kan u de home position (dit is de zero positie) aanpassen.
- Wanneer u de gobo en kleur home position wilt aanpassen dient u eerst de **FADJ** modus te gebruiken.
- De mogelijke functies worden hieronder weergegeven:

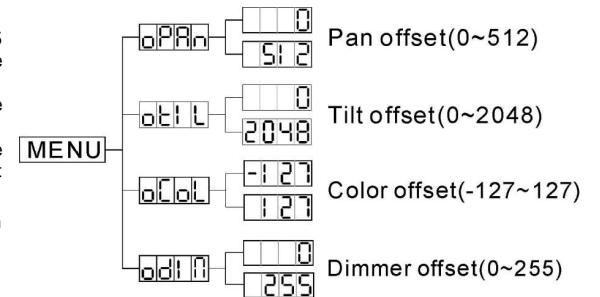

oPAN Pan offset

- Druk op de MENU voor tenminste 5 seconden om de offset modus te activeren.
- Gebruik de DOWN en UP toetsen tot tot **oPAN** op de display weergegeven wordt.
- Druk op de ENTER toets, de display begint te knipperen.
- Gebruik DOWN en UP om de pan home position aan te passen.
- Wanneer de positie is geselecteerd, druk dan op de ENTER toets OF ga automatisch terug naar de offset functies zonder veranderingen door te voeren door op de MENU toets te drukken
Om terug te gaan naar de hoofdfuncties zonder enige veranderingen door te voeren wacht 8 seconden.

oTILT Tilt offset

- Druk op de MENU voor tenminste 5 seconden om de offset modus te activeren.
- Gebruik de DOWN en UP toetsen tot tot **oTILT** op de display weergegeven wordt.
- Druk op de ENTER toets, de display begint te knipperen.
- Gebruik DOWN en UP om de tilt home position aan te passen.
- Wanneer de positie is geselecteerd, druk dan op de ENTER toets OF ga automatisch terug naar de offset functies zonder veranderingen door te voeren door op de MENU toets te drukken
Om terug te gaan naar de hoofdfuncties zonder enige veranderingen door te voeren wacht 8 seconden.

oCOL Color offset

- Druk op de MENU voor tenminste 5 seconden om de offset modus te activeren.
- Gebruik de DOWN en UP toetsen tot tot **oCOL** op de display weergegeven wordt.
- Druk op de ENTER toets, de display begint te knipperen.
- Gebruik DOWN en UP om de color home position aan te passen.
- Wanneer de kleur is geselecteerd, druk dan op de ENTER toets OF ga automatisch terug naar de offset functies zonder veranderingen door te voeren door op de MENU toets te drukken
Om terug te gaan naar de hoofdfuncties zonder enige veranderingen door te voeren wacht 8 seconden.

odina Dimmer offset

- Druk op de MENU voor tenminste 5 seconden om de offset modus te activeren.
- Gebruik de DOWN en UP toetsen tot tot **odina** op de display weergegeven wordt.
- Druk op de ENTER toets, de display begint te knippen.
- Gebruik DOWN en UP om de dimmer home position aan te passen. (0 – 255)
- Wanneer de modus geselecteerd is, druk dan op de ENTER toets OF ga automatisch terug naar de offset functies zonder veranderingen door te voeren door op de MENU toets te drukken
Om terug te gaan naar de hoofdfuncties zonder enige veranderingen door te voeren wacht 8 seconden.

DMX AANSLUITINGEN

Het DMX protocol is een veelgebruikt hoge snelheidssignaal voor het besturen van "intelligente" lichteffecten. U moet een "kettingverbinding" maken tussen uw DMX controller en alle andere lichteffecten door middel van symmetrische XLR M/V kabels van goede kwaliteit. Om vreemde reacties van uw lichteffecten te voorkomen, die te wijten zijn aan allerlei storingen, moet u een signaalbegrenzer van 90Ω tot 120Ω plaatsen aan het einde van de ketting. Gebruik nooit Y- splitsingskabels, dit zal eenvoudigweg niet werken!

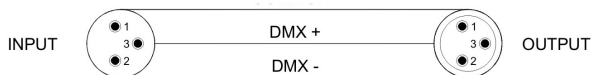
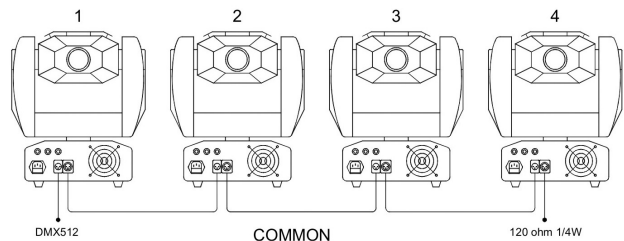

Elk lichteffect in de ketting moet haar eigen startadres hebben zodat het toestel weet welke instructies er van de controller moeten opgevolgd worden en welke niet.

• HOE HET JUISTE STARTADRES INSTELLEN:

Zie het vorige hoofdstuk (DMX-512 adresinstelling) om te leren hoe u het startadres in dit toestel moet instellen. Het startadres van elk toestel is zeer belangrijk. Het is echter onmogelijk om u in deze handleiding uit te leggen welk startadres u moet instellen, aangezien dit volledig afhangt van de controller die u gaat gebruiken... gelieve dus de handleiding van uw DMX controller te raadplegen om uit te zoeken welk startadres u moet instellen.

• DMX-CONFIGURATE VAN DE BT-575W:







16-kanaals modus:

DMX-512 Configuration							
Channel 1	Channel 2	Channel 3	Channel 4	Channel 5	Channel 6	Channel 7	Channel 8
Pan	Tilt	Pan/Tilt speed	Dimmer	Shutter	Color	Cyan	Magenta
 54° 27° 0°	 270° 135° 0°	 255 Slow 0 Fast	 255 100% 0 0%	248-255 Open 132-247 free shutter 131 Fast shutter 016 Slow shutter 008-015 Open 000-007 Blackout	255 Fast 192 Slow 181 Slow 128 Fast 109-127 Purple 091-108 Light blue 073-090 Green 055-072 Orange 037-054 Yellow 019-036 Red 000-018 White	 255 100% 0 0%	 255 100% 0 0%
Channel 9	Channel 10	Channel 11	Channel 12	Channel 13	Channel 14	Channel 15	Channel 16
Yellow	CMY Color Mix Macro	CMY Speed	Effect	Zoom	Pan 16 bit	Tilt 16 bit	Lamp On/Off /Reset
 255 100% 0 0%	128-255 Macro 124-127 Color31 120-123 Color30 116-119 Color29 113-115 Color28 109-112 Color27 105-108 Color26 102-104 Color25 098-101 Color24 094-097 Color23 090-093 Color22 087-089 Color21 083-086 Color20 079-082 Color19 075-078 Color18 071-074 Color17 067-070 Color16 064-067 Color15 061-063 Color14 057-060 Color13 053-056 Color12 049-052 Color11 045-048 Color10 042-045 Color9 038-041 Color8 035-037 Color7 031-034 Color6 027-030 Color5 023-026 Color4 020-022 Color3 016-019 Color2 012-015 Color1 008-011 White 000-007 Open	 255 Slow 0 Fast	240-255 Frost 038-239 Beam Shape Rotation 016-032 Beam Shppe	 255 28° 0 7°	 255 16 BIT PAN 0	 255 16 BIT TILT 0	 255 Lamp off 239-230 Dmx reset 209-200 Lamp on 139-130 Lamp on 0 Normal

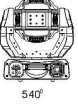
De waarden hieronder worden effectief na ongeveer 5 seconden:

- Voor DMX reset, stel de DMX waarde van CH-16 tussen 200-209 in
- Voor DMX lamp aan, stel de DMX waarde van CH-16 tussen 130-139 in.
- Voor DMX lamp uit, stel de DMX waarde van CH-16 tussen 230-239 in.

8-kanaals modus:

DMX-512 Configuration							
Channel 1	Channel 2	Channel 3	Channel 4	Channel 5	Channel 6	Channel 7	Channel 8
Pan	Tilt	Shutter	Effect Wheel	Color	CYM Color Mix /Macro	Dimmer	Zoom
 54°	 27°	248-255 Open 132-247 free shutter 131 Fast shutter	240-255 Frost 033-239 Beam Shape Rotation	255 Fast 192 Slow 191 Slow 128 Fast 109-127 Purple 091-108 Light blue 073-090 Green 055-072 Orange 037-054 Yellow 019-036 Red 000-018 White	128-255 Macro 124-127 Color31 120-123 Color30 116-119 Color29 112-115 Color28 108-111 Color27 104-107 Color26 100-103 Color25 096-099 Color24 092-095 Color23 088-091 Color22 084-087 Color21 080-083 Color20 076-079 Color19 072-075 Color18 068-071 Color17 064-067 Color16 060-063 Color15 056-059 Color14 052-055 Color13 048-051 Color12 044-047 Color11 040-043 Color10 036-039 Color9 032-035 Color8 028-031 Color7 024-027 Color6 020-023 Color5 016-019 Color4 012-015 Color3 008-011 Color2 004-007 Color1 000-003 White	255 100%	255 28° 0 7°
 27°	 135°	016 Slow shutter	016-032 Beam Shpppe				
 0°	 0°	008-015 Open 000-007 Blackout	000-015 Open				

HOE DIT TOESTEL BEDIENEN

Telkens u het toestel aan zet zal er 575U op de display verschijnen en zullen alle motoren naar hun basispositie terugkeren. Misschien zult u wat geluiden horen gedurende 20 seconden. Daarna zal het toestel klaar zijn om DMX signalen te ontvangen of om de ingebouwde programma's uit te voeren.

U kunt dit toestel op 3 manieren gebruiken:

- o Via de ingebouwde master/slave programma's
- o Via de eenvoudige CA-8 controller
- o Via een universele DMX controller
- o Via de iLead controller (De BT-575W dient dan op de 8 kanaals DMX modus ingeschakeld te worden)

VIA DE INGEBOUWDE MASTER/SLAVE PROGRAMMA'S:

Kies deze functie wanneer u onmiddellijk een kant-en-klare show wilt. Wanneer de toestellen via master/slave met elkaar te verbonden zijn, dan zal het eerste toestel alle andere toestellen sturen en zo een automatische, muziekgestuurde en gesynchroniseerde show uitvoeren. Er mag niets aangesloten zijn op de DMX ingang van het eerste toestel, zijn master LED zal continu aan zijn en de sound LED zal knipperen op het ritme van de muziek.

- o **De MASTER beschikt over 2 ingebouwde shows:** u kunt **SH 1** (show 1), **SH 2** (show 2), **SH 3** (show 3) of **SH 4** (show 4) onmiddellijk in het menu van de master kiezen.
- o **De SLAVES beschikken over 2 opties:** de andere toestellen staan als slave ingesteld (slave-LED is continu aan). Om een prachtige lichtshow te creëren kunt u gecontrasteerde bewegingen invoeren (pan/tilt van het slave toestel werkt omgekeerd) → In the menu van het slave toestel kunt u naar optie **SL 0** gaan en de volgende selectie maken:

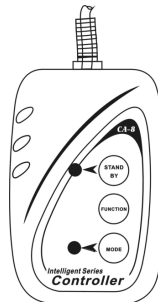

- o **SL 1** → **Normal slave:** slave werkt synchroon met de master.
- o **SL 2** → **2 light show:** slave werkt tegenovergesteld ten opzichte van de master.

VIA DE EENVOUDIGE CA-8 CONTROLLER:

Wanneer de toestellen in Master/slave configuratie gebruikt worden raden wij u ten sterkste aan de CA-8 "Easy controller" te gebruiken. Sluit deze kleine controller aan op de 1/4" jack van de master. Zo kunt u de volgende functies van op afstand bedienen:

Stand by	Blackout het toestel			
Functie	Strobo	X/Y bewegings show	Kleur verandering	X/Y beweging instelling
	1.Gobo / kleur sync. strobo 2.Sync. strobo 3."Two-light" strobo	modus selectie (Show 1 ~ Show 4)		1.Pan positie 2.Tilt positie Stel eerst het Master toestel in, stel daarna de de positie van de Slave toestellen in.
Modus	geluid 1 (LED uit)	geluid 2 (LED knippert normaal)	Traag/geluid 3 (LED aan)	Positie/ vergrendelen in een positie (LED knippert snel)

ONDERHOUD

- o Overtuig U ervan dat het gebied onder de installatieplaats vrij is van ongewenste personen tijdens het onderhoud.
- o Zet het toestel uit, trek de netstekker uit het stopcontact en wacht tot het toestel is afgekoeld.
- o **Bij inspectie moeten de volgende punten worden gecontroleerd.**
- o Alle schroeven gebruikt om het te toestel te installeren en al zijn onderdelen moeten goed vastgedraaid zijn en mogen niet verroest zijn.
- o Behuizingen, vastzetstukken, installeringplaatsen (plafond, spanten, schokbrekers) mogen absoluut niet verwrongen zijn.
- o Wanneer een optische lens klaarblijkelijk beschadigd is door barsten of diepe krassen, dan moet deze vervangen worden.
- o De stroomkabels moeten in perfecte staat zijn en behoren vervangen te worden, wanneer er zelfs maar een klein probleem ontdekt werd.
- o Om het toestel tegen oververhitting te beschermen, behoren de ventilatoren (als die er zijn) en de ventilatieopeningen elke maand gereinigd te worden.
- o De binnenkant van het toestel behoort elk jaar gereinigd te worden met een stofzuiger of een luchtspuut.
- o Het schoonmaken van inwendige en uitwendige optische lenzen en/of spiegels moet regelmatig worden uitgevoerd om een zo goed mogelijke lichtuitstraling te verkrijgen. Hoe vaak ze schoon moeten worden gemaakt hangt af van de omgeving waar het toestel wordt gebruikt: een klamme, rokerige of bijzonder vuile omgeving kan een grotere opeenhoping van vuil veroorzaken op de optische uitrusting.
 - o Reinig met een zachte doek en gebruik normale glasreinigende producten.
 - o Droog de onderdelen altijd zorgvuldig af,
 - o Reinig de uitwendige optische uitrusting minstens één keer per maand.
 - o Reinig de inwendige optische uitrusting minstens om de 3 maanden.

Let op: We bevelen sterk aan dat het schoonmaken van de binnenkant wordt uitgevoerd door vakbekwaampersoneel!!

TECHNISCHE KENMERKEN

Netvoeding:	AC 230 V, 50 Hz
Zekering:	10 A/250V
Geluidscontrole:	Inwendige microfoon
Pan/Tilt:	540°/270° met automatische correctie
Stralingshoek:	11-28°
DMX verbinding:	3 pins XLR mannelijk/ vrouwelijk
Lamp:	MSR 575/2
Afmetingen:	428 x 387 x 491mm
Gewicht:	30,5 kg

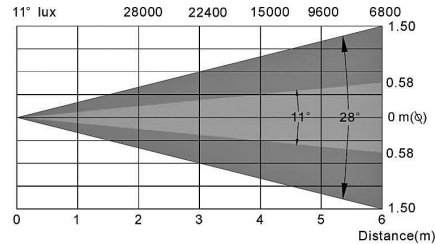

Elke inlichting kan veranderen zonder waarschuwing vooraf

U kan de laatste versie van deze handleiding downloaden via Onze website: www.beglec.com

BEDIENUNGSANLEITUNG

Vielen Dank, dass Sie sich für den Erwerb dieses BriteQ®-Produkt entschieden haben. Bitte lesen sie diese Bedienungsanleitung sorgfältig vor der Inbetriebnahme durch, zur vollen Ausschöpfung der Möglichkeiten, die dieses Gerät bietet sowie, zu Ihrer eigenen Sicherheit.

EIGENSCHAFTEN

Das Gerät ist funktentstört und erfüllt die Anforderungen der europäischen und nationalen Bestimmungen. Entsprechende Dokumentation liegt beim Hersteller vor.

- Leistungsfähiger und intelligenter Moving Wash für den Einsatz in Diskotheken, Theater, Studio und Verleihfirmen
- 16 DMX-Kanäle: (Pan * Tilt * Geschwindigkeit * Dimmer * Shutter/Stroboskop * Farbe * Zyan * Magenta * Gelb * voreingestellte CMY-Farben * CMY-Geschwindigkeit * diagonale Linsen-Rotation + Frost * Zoom * Pan 16bit * Tilt 16bit * Zurücksetzen + Ferngesteuerte Lampe AN/AUS)
- Kann im Master/Slave-Modus mit eingebauten Programmen und optionalen Controller CA-8 verwendet werden
- Eingebaute Menüs mit 4-stelligem blauen LED-Display
- Weiche 540° Pan- und 270° Tilt-Bewegungen
- CMY Farbmischer: Zyan 0-100% * Magenta 0-100% * Gelb 0-100%
- Zusätzliches Farbrad mit 9 dichroitischen Farben
- Wählbarer Frostfilter und diagonale Linse + DMX-Zoom 11° bis 28°
- Dimmer 0-100% + variable Stroboskopgeschwindigkeit
- Einfache Steuerung mit unserem Scanmaster 1612, iLEAD-Controller oder einem beliebigen anderen DMX-Controller

VOR DER ERSTBENUTZUNG

- Vor der Erstbenutzung bitte das Gerät zuerst auf Transportschäden überprüfen. Sollte das Gerät einen Schaden aufweisen, Gerät bitte nicht benutzen, sondern unverzüglich mit ihrem Händler in Verbindung setzen.
- **Wichtiger Hinweis:** Das Gerät hat das Werk unbeschädigt und gut verpackt verlassen. Es ist wichtig, dass der Benutzer sich streng an die Sicherheitshinweise und Warnungen in der Bedienungsanleitung hält. Schäden durch unsachgemäße Handhabung sind von der Garantie ausgeschlossen. Der Händler übernimmt keine Verantwortung für Schäden, die durch Nichtbeachtung der Bedienungsanleitung hervorgerufen wurden.
- Die Bedienungsanleitung, für zukünftiges Nachschlagen, bitte aufbewahren. Bei Verkauf oder sonstiger Weitergabe des Gerätes, bitte Bedienungsanleitung beifügen.

Packungsinhalt prüfen:

Bitte überprüfen Sie, dass die Packung folgende Einzelteile enthält:

- Bedienungsanleitung
- BT-575W Gerät

SICHERHEITSHINWEISE



CAUTION
RISK OF ELECTRIC SHOCK
DO NOT OPEN



ACHTUNG: Um sich nicht der Gefahr eines elektrischen Schlags auszusetzen, entfernen Sie keines der Gehäuseeile. Im Geräteinneren befinden sich keine vom Benutzer reparierbaren Teile. Überlassen Sie Reparaturen dem qualifizierten Kundendienst.



Das Blitzsymbol im Dreieck weist den Benutzer darauf hin, dass eine Berührungsfahr mit nicht isolierten Teilen im Geräteinneren, welche eine gefährliche Spannung führen, besteht. Die Spannung ist so hoch, dass hier die Gefahr eines elektrischen Schlages besteht.



Das Ausrufezeichen im Dreieck weist den Benutzer auf wichtige Bedienungs- und Wartungshinweise in den Dokumenten hin, die dem Gerät beiliegen.



Dieses Symbol bedeutet: Nur innerhalb von Räumen verwenden.

 Dieses Symbol bedeutet: Achtung! Bedienungsanleitung lesen!

 Dieses Symbol stellt fest: der minimale Abstand von beleuchteten Gegenständen. Der minimale Abstand zwischen Projektor und dem belichteten Gegenstand muß mehr als 1 Meter sein.

- Aus Umweltschutzgründen, Verpackung bitte wiederverwenden, oder richtig trennen.
- Ein neues Gerät kann Geruch oder Rauch entwickeln. Das ist völlig normal und legt sich nach einigen Minuten.
- Zur Vermeidung von Stromschlag oder Feuer, Gerät bitte nicht Regen oder Feuchtigkeit aussetzen.
- Zur Vermeidung von Kondensation im Inneren des Geräts, bitte nach Transport in eine warme Umgebung einige Zeit zum Temperatenausgleich bringen. Kondensation kann zu Leistungsverlust des Gerätes oder gar Beschädigung führen.
- Gerät nicht im Freien und in feuchten Räumen und Umgebungen verwenden.
- Keine Metallgegenstände oder Flüssigkeiten ins Innere des Geräts gelangen lassen, Kurzschluß oder Fehlfunktion können die Folge sein. Falls es doch, einmal vorkommen sollte, bitte sofort Netzstecker ziehen und vom Stromkreis trennen.
- Gerät nur in gut belüfteter Position und entfernt von entflammaren Materialien oder Flüssigkeiten betreiben. Mindestabstand an allen Seiten soll mindestens 50 cm sein.
- Ventilationsöffnungen nicht abdecken, da Überhitzungsgefahr!
- Nicht in staubiger Umgebung verwenden und regelmäßig reinigen.
- Für Kinder unerschbar aufbewahren.
- Unerfahrene Personen sollen das Gerät nicht bedienen.
- Umgebungstemperatur darf 40°C nicht überschreiten.
- Die Oberflächentemperatur kann bis zu 85°C erreichen, Gerät während des Betriebs nicht mit bloßen Händen anfassen.
- Sicherstellen, daß sich während des Auf- und Abbaus keine unbefugten Personen unterhalb des Geräts befinden.
- Vor dem Auswechseln des Leuchtmittels oder sonstigen Eingriffen, 10 Minuten Abkühlzeit einhalten.
- Stets Netzstecker ziehen, wenn Gerät für längeren Zeitraum nicht genutzt, oder es gewartet wird.
- Elektrische Anschlüsse nur durch qualifiziertes Fachpersonal überprüfen lassen.
- Sicherstellen, daß Netzspannung mit Geräteaufkleber übereinstimmt.
- Gerät nicht mit beschädigtem Netzkabel betreiben. Ist die Zugangsleitung beschädigt, muß diese durch den Hersteller, seinen Vertrieb oder durch eine qualifizierte Person ersetzt werden.
- Netzkabel nicht mit anderen Kabeln in Berührung kommen lassen!
- Zur Einhaltung der Sicherheitsbestimmungen muß das Gerät geerdet sein.
- Gerät nicht an einen Dimmer anschließen.
- Ausschließlich vorschriftsmäßige Kabel zur Installation verwenden.
- Gerät nicht öffnen. Abgesehen vom Tausch des Leuchtmittels und der Sicherung sind keine zu wartenden Bauteile im Gerät enthalten.
- Sicherung **niemals** reparieren oder überbrücken, sondern **immer** mit gleichartiger Sicherung ersetzen!
- Bei Fehlfunktion, Gerät nicht benutzen und mit Händler in Verbindung setzen.
- Bei sichtbaren Beschädigungen müssen Gehäuse und Optik ersetzt werden.
- Bei Transport bitte Originalverpackung verwenden, um Schäden am Gerät zu vermeiden.
- Aus Sicherheitsgründen dürfen an dem Gerät keine unbefugten Veränderungen vorgenommen werden.

Wichtiger Hinweis: Nicht direkt in die Lichtquelle blicken! Gerät nicht verwenden, wenn sich Personen im Raum befinden, die unter Epilepsie leiden.

EINSETZEN/AUSTAUSCHEN DER LICHTQUELLE

 Bei Austausch oder Ersatz der Lichtquelle Gerät für mindestens 15 Minuten abkühlen lassen. Stets Netzstecker ziehen und vom Stromkreis trennen! Stets gleichartige Ersatzteile (Lichtquelle, Sicherung etc) verwenden. Original-Ersatzteile verwenden.

- Gerät ausschalten und Netzstecker ziehen.
- Etwa 15 Minuten abwarten, bis sich das Gerät abgekühlt hat.
- Öffnen sie das Lampenfach auf der Rückseite des Gerätes mit den Schrauben X, Y und Z (siehe A und B auf dem unteren Bild)
- Alte Lichtquelle entfernen (Lichtquelle nicht berühren, wenn heiß).
Achtung! Geräteaufkleber oder in Technischen Einzelheiten in dieser Bedienungsanleitung befragen, welcher Typ Lichtquelle verwandt werden muss. Keinesfalls Lichtquelle mit höherer Wattzahl einsetzen!
- Lichtquelle nicht mit bloßen Händen berühren! Das führt zu einer dramatischen Verkürzung der Lebensdauer der Lichtquelle. Sollten Sie die Lichtquelle doch einmal berührt haben, mit etwas Brennspritus reinigen und gut abwischen.
- Neue Leuchtquelle einsetzen und sicherstellen, dass keine Kabel berührt werden.
- Schließen sie das Lampenfach mit den 3 Schrauben X, Y und Z
- Stellen sie sicher, das die Lampe in der Mitte des Reflektors sitzt. Schalten sie das Gerät ein und justieren sie die Lampe mit Hilfe der Schrauben A, B und C, an der Rückseite des Gerätes. (siehe Punkt B auf dem unteren Bild)
- Fertig!

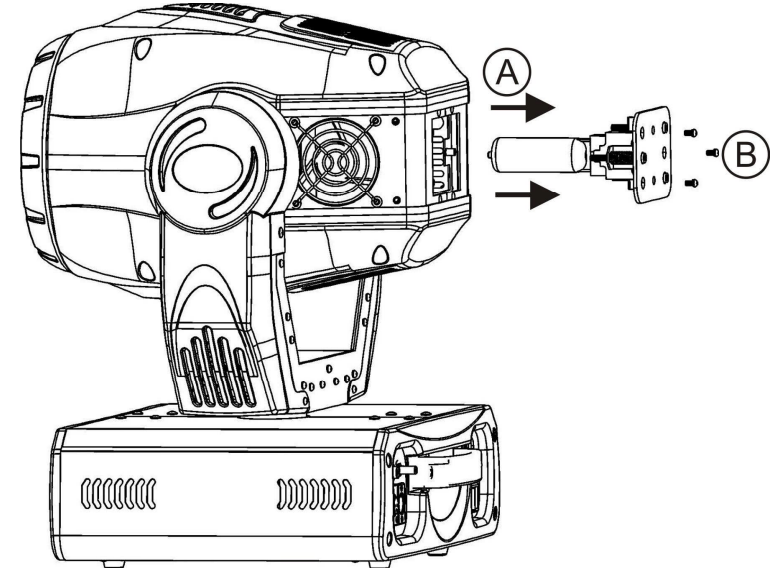

ÜBERKOPF-MONTAGE

- **Wichtig:** Montage ausschließlich durch qualifiziertes Fachpersonal durchführen lassen. Unvorschriftsmäßiger Einbau kann erhebliche Verletzungen und/oder Schäden verursachen. Überkopf-Montage verlangt entsprechende Erfahrung! Belastungsgrenzen müssen beachtet werden, geeignetes Installationsmaterial muß verwendet werden und das installierte

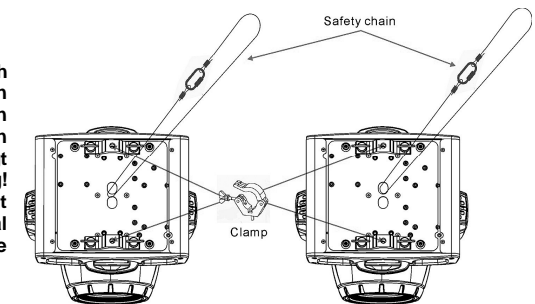

Gerät muß in regelmäßigen Abständen überprüft werden.

- Sicherstellen, dass sich keine unbefugten Personen unterhalb des Geräts befinden, während es installiert oder gewartet wird.
- Gerät in gut belüfteter Position installieren, weit entfernt von entflammaren Materialien und/oder Flüssigkeiten. Einen Seitenabstand von **mindestens 50cm** einhalten.
- Gerät außerhalb der Reichweite von Personen, und nicht in niedrigen Durchgängen oder in der Nähe von Sitzgelegenheiten installieren.
- Vor Montage sicherstellen, dass die gewählte Position wenigstens das 10-fache Gerätegewicht aufnehmen kann.
- Zur Aufhängung stets geeignetes Befestigungsmaterial verwenden, das das 12-fache Gerätegewicht aushalten kann. Eine zweite Sicherungsaufhängung muß angebracht werden, die ein Absacken des Geräts von mehr als 20 cm verhindert, sollte die Befestigung brechen.
- Gerät gut befestigen. Eine freischwingende Aufhängung ist gefährlich und sollte auf gar keinen Fall in Betracht gezogen werden!
- Ventilationsöffnungen nicht abdecken, da Überhitzungsgefahr!
- Betreiber muß sicherstellen, dass die sicherheitsrelevanten und technischen Installationen vor Erstbetrieb fachmännisch vorgenommen worden sind.
- Installationen sollten jährlich durch qualifiziertes Fachpersonal inspiziert werden, um jederzeit einen sicheren Betrieb zu gewährleisten.

EINSTELLEN DES GERÄTS

• **BEDIENFELD:**

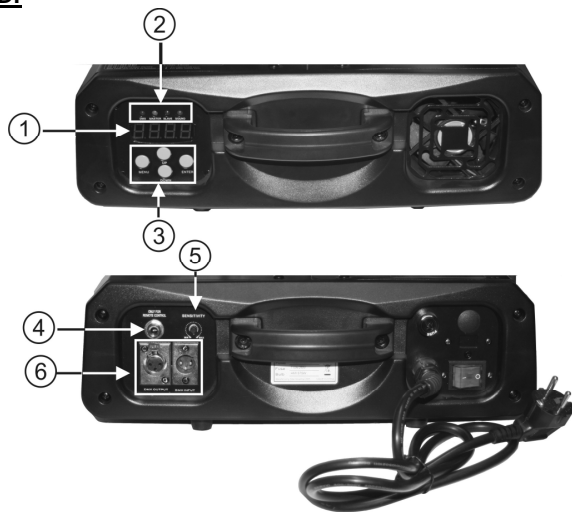

1. **DISPLAY** zeigt die verschiedenen Menüs sowie ausgewählte Funktionen.

2. **LEDs**

DMX	An	Gegenwärtig DMX Eingang
HAUPTGERÄT	An	Hauptgerät in Betrieb
UNTERGERÄT	An	Untergegerät in Betrieb
TON	Blinkt	Tonsteuerung

3. **TASTEN**

MENÜ	Zur Auswahl der Programmfunktionen
ABWÄRTS	Zurück in den gewählten Funktionen
AUFWÄRTS	Vorwärts in den gewählten Funktionen
EINGABE	Bestätigung der gewählten Funktionen

- 4. **Eingang Fernsteuerung:** Schließen Sie die wahlweise CA-8 Fernsteuerung an der 1/4" Mikrofonbuchse zur Steuerung von Stand-by, Funktion und Modus an.
- 5. **EMPFINDLICHKEIT:** Zur Einstellung der Empfindlichkeit des Mikrofons im Einzel- oder Reihenbetrieb.
- 6. **DMX AUSGANG/EINGANG:** Zur DMX512 Verbindung der Geräte wird Verwendung qualitativ hochwertiger 3-Stift XLR M/F abgeglichenen Kabel empfohlen.

HAUPTMENÜ:

- Zur Auswahl jeglicher voreingestellter Funktion **MENÜ**-Taste so lange drücken, bis das gewünschte Display angezeigt wird.
- Auswahl der Funktion mit **EINGABE (ENTER)**, das Display blinkt.
- Mit **ABWÄRTS** und **AUFWÄRTS** Betriebsart wählen.
- Sobald die gewünschte Betriebsart ausgewählt wurde, mit **EINGABE (ENTER)** bestätigen. Nach 8 Sekunden kehrt das Display automatisch ohne Veränderung zu den Hauptfunktionen zurück. Zurück zu den Funktionen ohne Veränderung mit **MENÜ**-Taste. Die Hauptfunktionen sind rechts abgebildet.

Addr **DMX512 Einstellung Adresse**
Zum Einstellen der Startadresse in DMX Einstellung.

- MENU-Taste drücken bis **Addr** im Display angezeigt wird.
- EINGABE (ENTER) drücken und das Display beginnt zu blinken.
- Mit ABWÄRTS und AUFWÄRTS die DMX512 Adresse verändern.
- Sobald die richtige Adresse im Display angezeigt wird, mit EINGABE (ENTER) speichern (anderenfalls nach 8 Sekunden Rückkehr zu den Hauptfunktionen ohne Änderung). Zur Rückkehr zu den Funktionen ohne Veränderung MENU-Taste erneut drücken.

Chnd **Channel Mode**

- Drücken Sie MENU, bis **Chnd** im Display angezeigt wird.
- Drücken Sie ENTER, damit beginnt das Display zu blinken.
- Mit DOWN und UP wählen Sie den **16Ch** (16-Kanal) oder **8Ch** (8-Kanal) Modus.
- Nach der Modusauswahl drücken Sie ENTER zum Einstellen (oder zur automatischen Rückkehr zu den Hauptfunktionen, wenn keine Eingabe innerhalb 8 Sekunden). Rückkehr zu den Funktionen ohne Veränderung mit erneutem Tastendruck auf MENU.

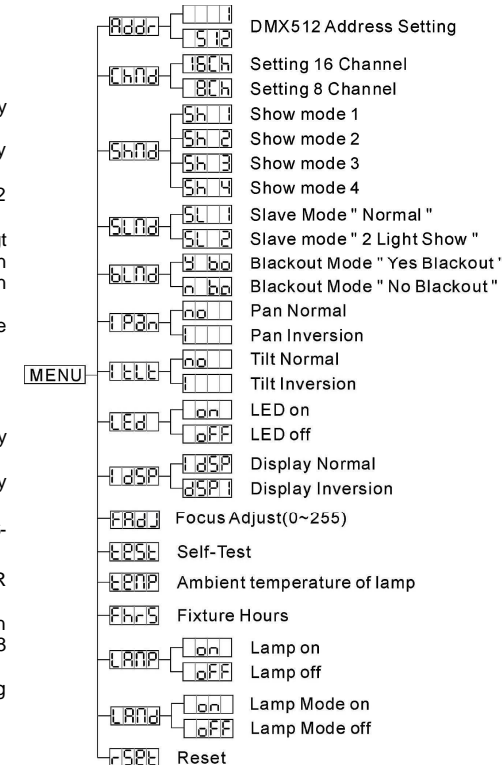

Shnd Showbetrieb

Zur Auswahl des Showbetriebs in Einzel- oder Reihenbetrieb.

- MENU-Taste drücken bis **Shnd** im Display erscheint.
- Dann EINGABE (ENTER) drücken und Display beginnt zu blinken.
- Mit AUFWÄRTS und ABWÄRTS **Sh 1** (Show 1), **Sh 2** (Show 2), **Sh 3** (show 3) oder **Sh 4** (show 4) auswählen.
- Sobald die richtige Adresse im Display angezeigt wird, mit EINGABE (ENTER) speichern (anderenfalls nach 8 Sekunden Rückkehr zu den Hauptfunktionen ohne Änderung).
Zur Rückkehr zu den Funktionen ohne Veränderung MENU-Taste erneut drücken.

Sh 1 Show 1 – **Bodenmontage**, Neigungswinkel 210°.

Sh 2 Show 2 – **Deckenmontage**, Neigungswinkel 90°.

Sh 3 Show 3 – **Montage auf dem Lautsprecher**,

Der Scheinwerfer ist stets auf das Publikum ausgerichtet, beispielsweise vor der Bühne.
Schwenkwinkel (von links nach rechts): 160°. Neigungswinkel: 90° (60° oberhalb des Horizonts, 30° unterhalb des Horizonts).

Sh 4 Show 4 - **Montage unter der Decke**.

Der Scheinwerfer projiziert hauptsächlich vor der Bühne. Schwenkwinkel (von links nach rechts): 160°. Neigungswinkel: 90° (vertikal, vorn 75°, hinten 15°).

SLnd Reihenbetrieb

Untergeät arbeitet entgegengesetzt oder synchron mit dem Hauptgerät.

- MENU-Taste drücken bis **SLnd** im Display angezeigt wird.
- Dann EINGABE (ENTER) drücken und Display beginnt zu blinken.
- Mit AUFWÄRTS und ABWÄRTS **SL 1** (Normal) oder **SL 2** (2 Lightshow) auswählen.
- Sobald die richtige Adresse im Display angezeigt wird, mit EINGABE (ENTER) speichern (anderenfalls nach 8 Sekunden Rückkehr zu den Hauptfunktionen ohne Änderung).
Zur Rückkehr zu den Funktionen ohne Veränderung MENU-Taste erneut drücken.

blnd Blackout

Blackout: Wird kein DMX-Signal erkannt, geht das Gerät in Blackout und wartet auf das DMX-Signal.

Kein Blackout: Wird kein DMX-Signal erkannt, schaltet das Gerät automatisch auf Einzelbetrieb um.

- MENU-Taste drücken bis **blnd** im Display erscheint.
- Dann EINGABE (ENTER) drücken und Display beginnt zu blinken.
- Mit AUFWÄRTS und ABWÄRTS **bl 1** (Blackout ein) oder **bl 2** (kein Blackout) auswählen.
- Sobald die richtige Adresse im Display angezeigt wird, mit EINGABE (ENTER) speichern (anderenfalls nach 8 Sekunden Rückkehr zu den Hauptfunktionen ohne Änderung).
Zur Rückkehr zu den Funktionen ohne Veränderung MENU-Taste erneut drücken.

lPdn SchwenkUmkehrung

Normal: Schwenkbewegung ist nicht umgekehrt.

Schwenk Umkehrung: Schwenkbewegung ist umgekehrt.

- MENU-Taste drücken bis **lPdn** im Display angezeigt wird.
- Dann EINGABE (ENTER) drücken und Display beginnt zu blinken.
- Mit AUFWÄRTS und ABWÄRTS **lp 1** (Normal) oder **lp 2** (Schwenk Umkehrung) auswählen.
- Sobald die richtige Adresse im Display angezeigt wird, mit EINGABE (ENTER) speichern (anderenfalls nach 8 Sekunden Rückkehr zu den Hauptfunktionen ohne Änderung).
Zur Rückkehr zu den Funktionen ohne Veränderung MENU-Taste erneut drücken.

LELE Neigung Umkehrung

Normal: Neigungsbewegung ist nicht umgekehrt.

Neigung Umkehrung: Neigungsbewegung ist umgekehrt.

- MENU-Taste drücken bis **LELE** im Display erscheint.
- Dann EINGABE (ENTER) drücken und Display beginnt zu blinken.
- Mit AUFWÄRTS und ABWÄRTS **le 1** (Normal) oder **le 2** (Neigung Umkehrung) einstellen.
- Sobald die richtige Adresse im Display angezeigt wird, mit EINGABE (ENTER) speichern (anderenfalls nach 8 Sekunden Rückkehr zu den Hauptfunktionen ohne Änderung).
Zur Rückkehr zu den Funktionen ohne Veränderung MENU-Taste erneut drücken.

LEd LED Display

Display an: Display ist ständig eingeschaltet.

Display aus: Display ist ausgeschaltet, wenn nicht in Benutzung.

- MENU-Taste drücken bis **LEd** im Display erscheint.
- Dann EINGABE (ENTER) drücken und Display beginnt zu blinken.
- Mit ABWÄRTS und AUFWÄRTS **on** (Display ständig eingeschaltet) oder **OFF** (Display ausgeschaltet, wenn nicht in Benutzung) auswählen.
- Sobald die richtige Adresse im Display angezeigt wird, mit EINGABE (ENTER) speichern (anderenfalls nach 8 Sekunden Rückkehr zu den Hauptfunktionen ohne Änderung).
Zur Rückkehr zu den Funktionen ohne Veränderung MENU-Taste erneut drücken.

LDSP Display Umkehrung

Display Normal: Display ist lesbar, wenn Gerät auf dem Boden installiert ist.

Display Umkehrung: Display ist lesbar, wenn Gerät auf dem Kopf stehend installiert ist.

- MENU-Taste drücken bis **LDSP** im Display blinkt (Normal Display).
- Mit EINGABE (ENTER) zu Betriebsart **dSP** (Display Umkehrung) umschalten, die Einstellung wird nach 8 Sekunden automatisch gespeichert oder EINGABE (ENTER) erneut drücken und so zu **LDSP** (Normal Display) zurückkehren.
Zur Rückkehr zu den Funktionen MENU-Taste drücken.

FADJ Focus Justierung

Wird benutzt, um den Lichtstrahl zu fokussieren.

- MENU-Taste drücken bis **FADJ** im Display erscheint
- ENTER Taste drücken, das Display beginnt zu blinken.
- Mit der DOWN und UP Taste können sie einen Wert von 0 bis 255 einstellen.
- Wenn sie den Wert eingestellt haben, drücken sie die ENTER Taste zum speichern.
(drücken sie nicht innerhalb von 8 Sekunden die ENTER Taste, kehrt das Programm zur Hauptfunktion zurück). Zur Rückkehr zu den Funktionen MENU Tast drücken.

EESE Selbsttest

Zur Aktivierung des eingebauten Selbsttest-Programms, das alle Möglichkeiten des Geräts anzeigt.

- MENU-Taste drücken bis **EESE** im Display blinkt.
- Mit EINGABE (ENTER) Selbsttest starten.
- Zur Rückkehr zu den Funktionen MENU-Taste drücken.

LENP Ambient temperature of lamp

Anzeige der Temperatur im Beleuchtungskörper

- Drücken Sie MENU, bis **LENP** im Display blinkt.
- Mit ENTER wird die Umgebungstemperatur des Beleuchtungskörpers im Display angezeigt.
- Rückkehr zu den Funktionen mit erneutem Tastendruck auf MENU.

Fhrs **Stundenzähler**

Zur Anzeige der Arbeitsstunden des Geräts.

- MENÜ-Taste drücken bis **Fhrs** im Display blinkt.
- Mit EINGABE (ENTER) die Arbeitsstunden im Display anzeigen.
- Zur Rückkehr zu den Funktionen MENÜ-Taste drücken.

LAMP **Lamp Display**

ON/OFF schalten des Beleuchtungskörpers, damit die Lampe durch den Lüfter vor Transport heruntergekühlt werden kann

- Drücken Sie MENU, bis **LAMP** im Display blinkt.
- Mit ENTER beginnt das Display zu blinken.
- Mit DOWN und UP wählen Sie **on** (Lampe on) oder **off** (Lampe off) Modus.
- Nach der Modusauswahl drücken Sie ENTER zur Einstellung (oder zur automatischen Rückkehr zu den Hauptfunktionen, wenn keine Eingabe innerhalb 8 Sekunden).
- Rückkehr zu den Funktionen ohne Veränderung mit erneutem Tastendruck auf MENU.

LAMP **Lampen Modus**

- **MENU** Taste drücken bis **LAMP** im Display erscheint.
- **ENTER** Taste drücken, bis das Display blinkt.
- **Mit der DOWN und UP** Taste wählen sie **on** (Lampen Modus an) oder **off** (Lampen Modus aus)
- Nach der Modusauswahl drücken Sie ENTER zur Einstellung (oder zur automatischen Rückkehr zu den Hauptfunktionen, wenn keine Eingabe innerhalb 8 Sekunden). Rückkehr zu den Funktionen ohne Veränderung mit erneutem Tastendruck auf MENU.

RESET **Zurückstellung**

Zur erzwungenen Rückstellung des Geräts.

- MENÜ-Taste drücken bis **RESET** im display blinkt.
 - Mit EINGABE (ENTER) alle Einstellungen in die Standardeinstellungen zurücksetzen.
 - Zur Rückkehr zu den Funktionen MENÜ-Taste drücken.
- Bitte lesen Sie auch im Kapitel DMX-Kanal-Konfiguration über Rückstellung in DMX nach.

HOME POSITION ADJUST

- Halten Sie MENU für wenigstens 5 Sekunden gedrückt, um den Offsetmodus aufzurufen.
- Nun können Sie die home position (das ist die Nullstellung) einstellen.
- Zur Einstellung der Gobo und Farbe home position lassen Sie erst den **FRÄU** Modus ablaufen.
- Die Funktionen sind nachstehend erklärt:

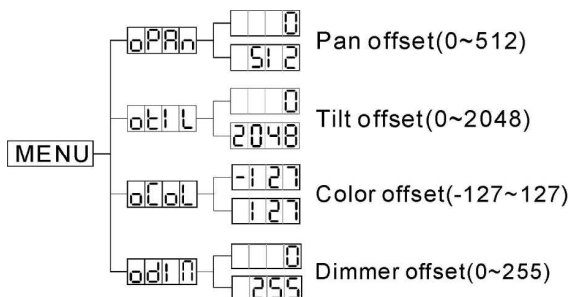
**OPAN** **Pan offset**

- Halten Sie MENU für wenigstens 5 Sekunden zur Aktivierung des Offsetmodus gedrückt.
- Drücken Sie DOWN und UP, bis **OPAN** im Display angezeigt wird.
- Drücken Sie ENTER, bis das Display blinkt.
- Mit DOWN und UP stellen Sie die pan home position ein.
- Nach Auswahl der Position drücken Sie ENTER zur Einstellung ODER kehren automatisch zu den Offsetfunktionen ohne Veränderung mit Tastendruck auf MENU zurück.

Zur Rückkehr zu den Hauptfunktionen ohne Veränderung 8 Sekunden abwarten.

OTILT **Tilt offset**

- Halten Sie MENU für wenigstens 5 Sekunden zur Aktivierung des Offsetmodus gedrückt.
- Drücken Sie DOWN und UP, bis **OTILT** im Display angezeigt wird.
- Drücken Sie ENTER, bis das Display blinkt.
- Mit DOWN und UP stellen Sie die tilt home position ein.
- Nach Auswahl der Position drücken Sie ENTER zur Einstellung ODER kehren automatisch zu den Offsetfunktionen ohne Veränderung mit Tastendruck auf MENU zurück.
- Zur Rückkehr zu den Hauptfunktionen ohne Veränderung 8 Sekunden abwarten.

OCOL **Color offset**

- Halten Sie MENU für wenigstens 5 Sekunden zur Aktivierung des Offsetmodus gedrückt.
- Drücken Sie DOWN und UP, bis **OCOL** im Display angezeigt wird.
- Drücken Sie ENTER, bis das Display blinkt.
- Mit DOWN und UP stellen Sie die Farbe home position ein.
- Nach Auswahl der Farbe drücken Sie ENTER zur Einstellung ODER kehren automatisch zu den Offsetfunktionen ohne Veränderung mit Tastendruck auf MENU zurück.
- Zur Rückkehr zu den Hauptfunktionen ohne Veränderung 8 Sekunden abwarten.

ODIM **Dimmer offset**

- Halten Sie MENU für wenigstens 5 Sekunden zur Aktivierung des Offsetmodus gedrückt.
- Drücken Sie DOWN und UP, bis **ODIM** im Display angezeigt wird.
- Drücken Sie ENTER, bis das Display blinkt.
- Drücken sie die **DOWN** und **UP** Taste bis sie den Dimmer eingestellt haben (0~255).
- Nach Auswahl des Dimmer Wertes drücken Sie ENTER zur Speicherung der Einstellung ODER kehren automatisch zu den Offsetfunktionen ohne Veränderung mit Tastendruck auf MENU zurück.
- Zur Rückkehr zu den Hauptfunktionen ohne Veränderung 8 Sekunden abwarten.

ANSCHLUSS DES GERÄTS MIT DMX

Das DMX-Protocoll ist ein weit verbreitetes Hochgeschwindigkeits-Signal zur Steuerung von intelligenten Beleuchtungsanlagen. DMX Controller und sämtliche Lichteffekte müssen mit einem hochwertigen XLR M/F abgeglichenen Kabel (z.B. BriteQ ref. 7-0063) in Reihe geschaltet sein. Zur Verhinderung von unerwünschten Effekten durch Störungen muss ein 90Ω bis 120Ω Endwiderstand verwandt werden. Niemals Y-Splitter-Kabel verwenden, das funktioniert einfach nicht!

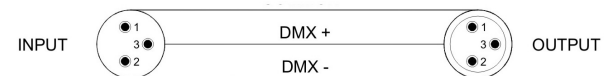
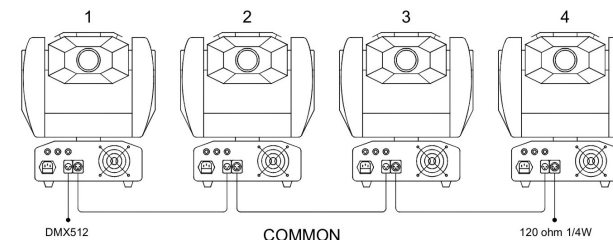

Jeder Lichteffect in der Reihenschaltung benötigt seine eigene Startadresse, so dass ihn Kommandos vom Controller auch erreichen und dekodiert werden können.

EINSTELLEN DER RICHTIGEN STARTADRESSE:

Bitte im vorherigen Kapitel (DMX-512 Adresse einstellen) nachlesen, wie die Startadresse eingestellt wird. Die Startadresse jedes einzelnen Geräts ist ausgesprochen wichtig. Unglücklicherweise ist es unmöglich, Ihnen in dieser Bedienungsanleitung zu erklären, welche Startadresse Sie einzustellen haben. Das hängt vollständig von dem verwandten Controller ab... Also, bitte lesen Sie in der Bedienungsanleitung Ihres DMX Controllers nach, wie die Startadresse einzustellen ist.

DMX-KONFIGURATION BT-575W:

16-Kanal Modus

DMX-512 Configuration							
Channel 1	Channel 2	Channel 3	Channel 4	Channel 5	Channel 6	Channel 7	Channel 8
Pan	Tilt	Pan/Tilt speed	Dimmer	Shutter	Color	Cyan	Magenta
54°	270°	255 Slow / 0 Fast	255 100% / 0 0%	248-255 Open 132-247 free shutter 131 Fast shutter 192 Slow 191 Slow 128 Fast 109-127 Purple 091-108 Light blue 073-090 Green 055-072 Orange 037-054 Yellow 019-038 Red 000-007 Blackout	255 Fast 192 Slow 191 Slow 128 Fast 109-127 Purple 091-108 Light blue 073-090 Green 055-072 Orange 037-054 Yellow 019-038 Red 000-018 White	255 100% / 0 0%	255 100% / 0 0%
Channel 9	Channel 10	Channel 11	Channel 12	Channel 13	Channel 14	Channel 15	Channel 16
Yellow	CMY Color Mix Macro	CMY Speed	Effect	Zoom	Pan 16 bit	Tilt 16 bit	Lamp On/Off /Reset
255 100% / 0 0%	128-255 Macro 124-127 Color31 120-123 Color30 116-119 Color29 112-115 Color28 108-111 Color27 104-107 Color26 100-103 Color25 096-099 Color24 092-095 Color23 088-091 Color22 084-087 Color21 080-083 Color20 076-079 Color19 072-075 Color18 068-071 Color17 064-067 Color16 060-063 Color15 056-059 Color14 052-055 Color13 048-051 Color12 044-047 Color11 040-043 Color10 036-039 Color9 032-035 Color8 028-031 Color7 024-027 Color6 020-023 Color5 016-019 Color4 012-015 Color3 008-011 Color2 004-007 Color1 000-007 Open	255 Slow / 0 Fast	240-255 Frost 033-239 Beam Shape Rotation 016-032 Beam Shppe	255 28° / 0 7°	16 BIT PAN	16 BIT TILT	255 Lamp off / 239 230 209 200 Dmx reset / 139 130 Lamp on / 0 Normal

Die Werte unten, werden nach ca. 5 Sekunden wirksam:

- Für DMX Reset, setzen sie den DMX Wert von CH-16 auf 200-209
- Für DMX Lampe an, setzen sie den DMX Wert von CH-16 auf 130-139.
- Für DMX Lampe aus, setzen sie den DMX Wert von CH-16 auf 230-239.

8-Kanal Modus

DMX-512 Configuration							
Channel 1	Channel 2	Channel 3	Channel 4	Channel 5	Channel 6	Channel 7	Channel 8
Pan	Tilt	Shutter	Effect Wheel	Color	CMY Color Mix /Macro	Dimmer	Zoom
54°	270°	248-255 Open 132-247 free shutter 131 Fast shutter	240-255 Frost 033-239 Beam Shape Rotation	255 Fast 192 Slow 191 Slow 128 Fast 109-127 Purple 091-108 Light blue	128-255 Macro 124-127 Color31 120-123 Color30 116-119 Color29 112-115 Color28 108-111 Color27 104-107 Color26 100-103 Color25 096-099 Color24 092-095 Color23 088-091 Color22 084-087 Color21 080-083 Color20 076-079 Color19 072-075 Color18 068-071 Color17 064-067 Color16 060-063 Color15 056-059 Color14 052-055 Color13 048-051 Color12 044-047 Color11 040-043 Color10 036-039 Color9 032-035 Color8 028-031 Color7 024-027 Color6 020-023 Color5 016-019 Color4 012-015 Color3 008-011 Color2 004-007 Color1 000-003 White	255 100% / 0 0%	255 28° / 0 7°

BEDIENUNG DES GERÄTS

Bei jedem Einschalten wird auf dem Display 575U angezeigt und sämtliche Motoren begeben sich in Ausgangsstellung. Für etwa 20 Sekunden hören Sie einige Betriebsgeräusche. Danach ist das Gerät betriebsbereit und kann DMX-Signale empfangen oder die eingebauten Programme abspielen.

Sie können das Gerät auf 3 verschiedene Weisen bedienen:

- o Als Haupt-/Untergerät mit eingebauten, vorprogrammierten Funktionen
- o Mit Easy Controller
- o Mit Universal DMX Controller
- o Mit iLead controller (8 Kanal Modus)

ALS HAUPT-UNTERGERÄT MIT EINGEBAUTEN, VORPROGRAMMIERTEN FUNKTIONEN:

Auswahl dieser Funktion, falls Sie eine unverzügliche Show ablaufen lassen wollen. Durch Verbindung der Geräte in Haupt-/Untergeräte steuert das erste Gerät die nachfolgenden Geräte und erzeugt eine automatische, tongesteuerte, synchronisierte Lightshow. Am DMX Eingang ist nichts angeschlossen, die Master-LED ist ständig an und die Sound-LED blinkt synchron mit der Musik.

Wichtiger Hinweis! Diese Funktion arbeitet nur, wenn Betriebsart Blackout im Menü des Hauptgeräts AUSgeschaltet ist, anderenfalls passiert gar nichts! Mehr dazu bitte im Kapitel „Hauptmenü“ nachlesen.

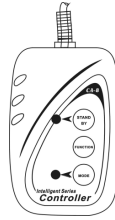

- **HAUPTGERÄT hat 2 eingebaute Shows:** Sie können **SH 1** (Show 1), **SH 2** (Show 2), **SH 3** (show 3) oder **SH 4** (show 4) direkt im Menü des Hauptgeräts auswählen.
- **UNTERGERÄTE haben 2 Betriebsoptionen:** Die weiteren Geräte sind auf Betriebsart Untergerät eingestellt (Untergerät-LED ist ständig an). Um eine großartige Lightshow zu kreieren, können Sie Kontrastbewegungen einführen (Schwenk/Neigung des Untergeräts ist umgekehrt) → im Menü der Untergeräte zu Option **SL 1** gehen und auswählen:
 - o **SL 1** → **Normal Untergerät:** Untergerät arbeitet synchron mit Hauptgerät.
 - o **SL 2** → **2 Lightshow:** Untergerät arbeitet umgekehrt vom Hauptgerät.

MIT EASY CONTROLLER:

Bei Verwendung in Betriebsart Haupt-/Untergerät empfehlen wir dringend die Verwendung unseres CA-8 „Easy Controller“. Diesen kleinen Controller einfach an der 1/4" Buchse des Hauptgeräts anschließen und dann folgende Funktionen steuern:

Stand-by	Blackout des Geräts			
Funktion	Strobe	X/Y bewegte Show	Farbwechsel	X/Y
	1.Gobo / Color	Modusauswahl		Bewegungseinstellung
	sync. strobe	(Show 1 ~ Show 4)		1.Panposition
Modus	2.Sync. strobe	Einzelheiten unter	Langsam/Sound	2.Tiltposition
	3.Two-light strobe	Showmodus in 4.2	3 (LED on)	Erst Master einstellen, dann Slaveposition einstellen.
	Sound 1 (LED off)	Main Function		Position/ Latch (LED blinkt schnell)

WARTUNG UND INSTANDHALTUNG

- Sicherstellen, dass sich keine unbefugten Personen unterhalb des Geräts befinden, während es gewartet wird.
- Gerät ausschalten, Netzstecker ziehen und warten, bis es sich abgekühlt hat.
- **Während der Wartung sind folgende Punkte ganz besonders zu beachten:**
- Sämtliche Schrauben zur Installation und Befestigung jeglicher Teile müssen fest angezogen und rostfrei sein.
- Gehäuse, Befestigungsmaterialien und Aufhängungen (Decke, Balken, abgehängte Decken) dürfen keine Anzeichen von Verformung zeigen.
- Ist die Optik sichtbar beschädigt (Sprünge oder tiefe Kratzer), dann müssen die entsprechenden Teile ausgewechselt werden.
- Netzkabel muß stets in einwandfreiem Zustand sein und selbst bei kleinsten Beschädigungen erneuert werden.
- Zur Vermeidung von Überhitzung müssen die Ventilatoren (sofern vorhanden) und Lüftungsschlitze monatlich gereinigt werden.
- Gerät innen mindestens einmal pro Jahr mit Staubsauger oder Airjet reinigen.
- Reinigung der inneren und äußeren optischen Linsen und/oder Spiegel müssen in regelmäßigen Abständen zur Beibehaltung einer optimalen Lichtausbeute vorgenommen werden. Reinigungsintervalle hängen stark von der Umgebung ab: feuchte, verrauchte und besonders verschmutzte Umgebung führen zu größerer Verschmutzung auf den Linsen.
 - Mit weichem Tuch und gewöhnlichem Glasreiniger säubern.
 - Alle Teile stets gut abtrocknen.
 - Äußere Optik mindestens alle 30 Tage säubern.
 - Innere Optik mindestens alle 90 Tage säubern.

Achtung: Wir empfehlen dringend, Reinigung im Innern des Geräts nur von qualifiziertem Personal durchführen zu lassen!

TECHNISCHE EINZELHEITEN

Netzspannung:	AC 230V, 50Hz
Sicherung:	10 A/250V
Klangregler:	Eingebautes Mikrofon
Pan/Tilt:	540°/270° mit automatischer Korrektur
Abstrahlwinkel:	11-28°
DMX Anschlüsse:	3-pin XLR Stecker/Buchse
Lichtquelle	MSR 575/2
Abmessungen:	428 x 387 x 491mm
Gewicht:	30,5 kg

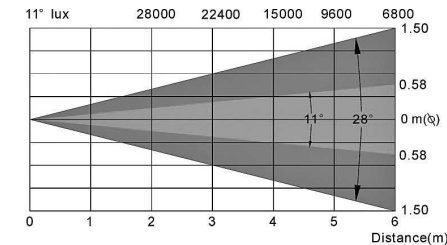

Technische Änderungen können auch ohne Vorankündigung vorgenommen werden!
 Sie können sich die neueste Version dieses Benutzerhandbuches von unserer Website herunterladen: www.beglec.com

MANUAL DE FUNCIONAMIENTO

Gracias por comprar este producto BriteQ®. Para sacar el máximo rendimiento a sus posibilidades y por su propia seguridad, lea estas instrucciones de funcionamiento detenidamente antes de comenzar a utilizar esta unidad.

CARACTERÍSTICAS

Esta unidad está a prueba de interferencias de radio. Este producto cumple los requisitos de las directrices nacionales y europeas actuales. Se ha establecido la conformidad y las instrucciones y documentos correspondientes han sido depositados por el fabricante.

- Potente móvil wash inteligente para uso en discotecas, teatros, estudio y compañías de alquiler
- 16 canales DMX: (pan * tilt * velocidad * dimmer * parpadeo/temblor * color * Cian * Magenta * Amarillo * colores preestablecidos CMY * velocidad CMY * giro diagonal de lente + frost * zoom * pan 16bit * tilt 16bit * reinicio + encendido/apagado de lámpara por DMX)
- Puede usarse en modo maestro/esclavo con programas integrados y controlador opcional CA-8
- Menús integrados con pantalla LED azul de 4 dígitos
- Movimientos suaves de pan 540° y tilt 270°
- Mezcla de color CMY: Cian 0-100% * Magenta 0-100% * Amarillo 0-100%
- Rueda de color extra con 9 colores dicroicos
- Filtro frost seleccionable y lente diagonal + zoom DMX 11° a 28°
- Dimmer de 0-100% + estroboscopio de velocidad variable
- Fácilmente controlado con nuestro Scanmaster 1612, iLEAD o cualquier otro controlador DMX

ANTES DE UTILIZAR EL APARATO

- Antes de comenzar a utilizar esta unidad, compruebe que no haya habido daños durante el transporte. Si observa algún daño, no utilice el dispositivo y consulte primero a su distribuidor.
- **Importante:** Este dispositivo a salido de nuestras instalaciones en perfecto estado y bien embalado. Es absolutamente necesario que el usuario siga estrictamente estas instrucciones y advertencias de seguridad que aparecen en este manual de usuario. Cualquier daño producido por un manejo innecesario queda excluido de la garantía. El distribuidor no asumirá ninguna responsabilidad por cualquier defecto o problema que surja por no haber seguido el manual de usuario.
- Guarde este folleto en un lugar seguro para consultarlo en el futuro. Si vende este aparato más adelante, asegúrese de incluir este manual de usuario.

Compruebe el contenido:

Compruebe que la caja contiene los siguientes elementos:

- Unidad BT-575W
- Instrucciones de funcionamiento

INSTRUCCIONES DE SEGURIDAD:



CAUTION
RISK OF ELECTRIC SHOCK
DO NOT OPEN



PRECAUCIÓN: Para reducir el riesgo de electrocución, no quite la cubierta superior. Ninguna pieza usable adentro para el utilizador. Diríjase únicamente a personal cualificado.



El símbolo de un rayo en el interior de un triángulo alerta sobre la presencia o el uso de elementos no aislados donde un voltaje peligroso constituye un riesgo grande para causar una eventual electrocución.



El punto de exclamación en el interior de un triángulo alerta al usuario sobre la presencia de importantes instrucciones de operación y de mantenimiento tenidas en cuenta en el manual de uso.



Este símbolo significa : uso para el interior solamente.



Este símbolo significa : Lea las instrucciones.



Este símbolo se determina: la distancia mínima de objetos iluminado. La distancia mínima entre el proyector y el objeto iluminado debe ser más de 1 metro.

- Afín de evitar todo riesgo de incendio o electrocución, no exponer el aparato a la lluvia o ambiente húmedo.
- Un nuevo efecto de luz algunas veces causa algún olor y/o humo no deseados. Esto es normal y desaparece después de algunos minutos.
- Para evitar fuego o riesgos de descargas no exponga este aparato a la lluvia o humedad.
- Para evitar que se forme condensación en el interior, permita que la unidad se adapte a las temperaturas circundantes cuando la lleve a una habitación cálida después de transporte. Condensación algunas veces impide que la unidad funcione a rendimiento pleno o puede incluso causar daños.
- Esta unidad es sólo para uso interior.
- No coloque objetos metálicos o derrame líquidos dentro de la unidad. Podría resultar descarga eléctrica o mal funcionamiento. Si un objeto extraño entrara en la unidad, desconecte inmediatamente la fuente de alimentación.
- Coloque la instalación en un lugar bien ventilado, alejado de cualquier material inflamable y/o líquidos. La instalación debe ser fijada al menos a 50 cm. de distancia de los muros circundantes.
- No cubra ninguna apertura de ventilación ya que esto podría resultar en sobrecalentamiento.
- Evite su uso en ambientes polvorientos y limpie la unidad regularmente.
- Mantenga la unidad alejada de los niños.
- Personas sin experiencia no deberían manejar este aparato.
- La temperatura máxima de ambiente es 40°C. No use esta unidad a temperaturas más elevadas.
- La temperatura de la superficie de la unidad puede alcanzar los 85°C. No toque la carcasa con las manos sin proteger cuando esté funcionando.
- Asegúrese de que el área por debajo del sitio de instalación está libre de personas ajenas durante el montaje, desmontaje y reparación.
- Deje al aparato enfriarse por unos 10 minutos antes de cambiar la bombilla o empezar su reparación.
- Siempre desenchufe la unidad cuando no la use por un período de tiempo largo o antes de cambiar la bombilla o comenzar una reparación.
- La instalación eléctrica debería ser llevada a cabo sólo por personal cualificado, acorde a las regulaciones para seguridad eléctrica y mecánica de su país.
- Compruebe que el voltaje disponible no es superior al que aparece en el panel trasero de la unidad.
- El cable de alimentación debería estar siempre en perfectas condiciones: apague el aparato inmediatamente cuando el cable de alimentación esté roto o dañado. Debe ser substituido por el fabricante, su servicio técnico o otra persona cualificada.
- ¡Nunca deje el cable de alimentación entrar en contacto con otros cables!
- Esta instalación debe ser conectada a tierra para cumplir con las regulaciones de seguridad.
- No conecte la unidad a ningún paquete de reducción de luz.
- Siempre use un cable de seguridad apropiado y certificado cuando instale la unidad.
- Para prevenir descargas eléctricas, no abra la tapa. Aparte de la lámpara y fusibles principales no hay partes que puedan ser reparadas por el usuario en su interior.
- **Nunca** repare un fusible o haga un bypass al fusible. **¡Siempre** sustituya el fusible dañado por un fusible del mismo tipo y especificaciones eléctricas!
- En el caso de problemas serios de manejo, deje de usar la instalación y contacte con su vendedor inmediatamente.
- La carcasa y las lentes deben ser cambiadas si hay daño visible.
- Por favor, use el empaquetado original cuando el aparato deba ser transportado.
- Debido a motivos de seguridad está prohibido hacer modificaciones sin autorizar a la unidad.

Importante: ¡Nunca mire directamente a la fuente de luz! No use el efecto en presencia de personas que sufran de epilepsia.

REEMPLAZO Y COLOCACIÓN DE LA LÁMPARA



Cuando tenga que reemplazar la lámpara o realizar el mantenimiento de ésta, no abra el aparato hasta 10 minutos después de haberla apagado para que se enfríe. ¡Desconecte siempre la unidad antes de realizar el mantenimiento! Utilice siempre el mismo tipo de piezas de repuesto (bombillas, fusibles, etc.) Cuando reemplace piezas, utilice sólo piezas de repuesto originales.

- Apague el suministro eléctrico y desenchufe la unidad.
- Espere unos 15 minutos hasta que la unidad se haya enfriado.
- Abra el compartimento de la lámpara en la parte trasera del aparato desatornillando los tornillos X, Y y Z (A y B en el gráfico de abajo)
- Retire la lámpara vieja (nunca manipule la lámpara cuando esté caliente)
- ¡Atención! Compruebe la etiqueta en el lado posterior del dispositivo o lea las especificaciones técnicas en este manual para saber qué lámpara utilizar. ¡Nunca instale lámparas con un vatiaje superior!
- ¡No toque la bombilla sin protegerse las manos! Esto reduce drásticamente la vida útil de la lámpara. Si ha tocado la lámpara, límpiela con un paño y alcohol de quemar. Limpie la lámpara antes de instalarla.
- Vuelva a colocar la nueva lámpara dentro de la unidad. Asegúrese de que los cables no toquen la lámpara.
- Cierre el compartimento de la lámpara con los tres tornillos X, Y y Z
- Asegúrese de que la lámpara esté situada en el centro del reflector para una mejor iluminación. Ajuste la posición de la lámpara con los tornillos A, B y C, situados en la parte trasera del cabezal. (B en el gráfico de abajo)
- ¡Ya está!

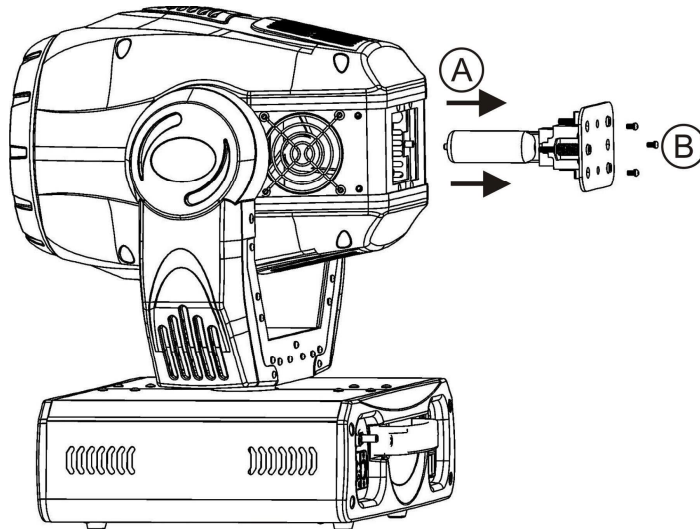

MONTAJE SUPERIOR

- **Importante:** La instalación sólo debe llevarse a cabo por personal técnico cualificado. Una instalación incorrecta puede provocar lesiones graves y/o daños en la propiedad. ¡El montaje superior requiere mucha experiencia! Deben respetarse los límites de carga de funcionamiento, deben utilizarse materiales de instalación homologados, el dispositivo instalado debe inspeccionarse regularmente por su seguridad.

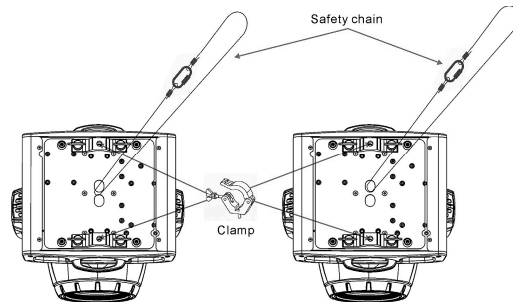

- Asegúrese de que debajo del área del lugar de instalación no hay personas durante el montaje, desmontaje o mantenimiento.
- Coloque el aparato en un lugar bien ventilado, lejos de materiales y/o líquidos inflamables. El aparato debe colocarse a **al menos 50 cm** de las paredes.
- El dispositivo debe instalarse lejos del alcance de las personas y de las áreas exteriores donde éstas puedan andar o sentarse.
- Antes del montaje asegúrese de que el área de la instalación puede soportar una carga mínima de 10 veces el peso de la unidad.
- Utilice siempre un cable de seguridad homologado que pueda soportar 12 veces el peso del dispositivo cuando instale la unidad. Este accesorio de seguridad secundario debe instalarse de forma que ninguna pieza de la instalación pueda caerse más 20 cm si falla el accesorio principal.
- El dispositivo debe fijarse correctamente; ¡un montaje con giro libre es peligroso y no debe considerarse!
- No cubra ninguna abertura de ventilación puesto que podría producirse un sobrecalentamiento de la unidad.
- El operario debe asegurarse de que las instalaciones relacionadas con la seguridad son aprobadas por un experto antes de utilizarlas por primera vez. Las instalaciones deberán inspeccionarse anualmente por una persona cualificada para asegurar que la seguridad es óptima.

CONFIGURACIÓN DE LA UNIDAD:

PANEL DE CONTROL:

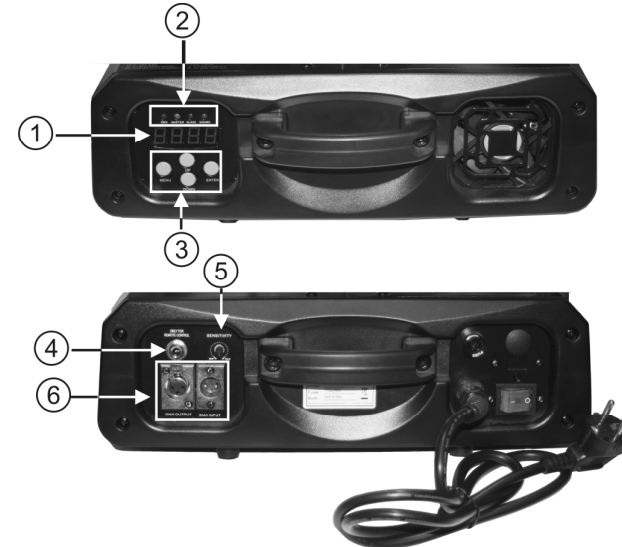

1. DISPLAY muestra los varios menús y las opciones seleccionadas.
2. LEDs

DMX	Fijo	Entrada DMX presente
MASTER	Fijo	Modalidad maestra
SLAVE	Fijo	Modalidad esclava
SOUND	Parpadeando	Activación de sonido

3. Botones

MENU	Para seleccionar las funciones de programación
DOWN	Para ir hacia atrás en las funciones seleccionadas
UP	Para ir hacia delante en las funciones seleccionadas
ENTER	Para confirmar las funciones seleccionadas

- 4. **ENTRADA DE CONTROL REMOTO:** Se utiliza para conectar un controlador manual CA-8 sencillo cuando la unidad se utiliza en modalidad independiente o maestra/esclava.
- 5. **SENSIBILIDAD:** Se utiliza para ajustar la sensibilidad del micrófono cuando la unidad se utiliza en modalidad independiente o maestra/esclava.
- 6. **ENTRADA/SALIDA DMX:** Se utiliza para unión DMX512. Utilice un cable XLR equilibrado de 3 clavijas M/H de buena calidad para unir las unidades.

MENÚ PRINCIPAL:

- Para seleccionar cualquiera de las funciones preestablecidas, pulse el botón **MENU** hasta que aparezca en pantalla la opción que desee.
- Seleccione la función con el botón **ENTER**. La pantalla parpadeará.
- Utilice los botones **DOWN** y **UP** para cambiar la modalidad.
- Una vez que haya seleccionado la modalidad necesaria, pulse el botón **ENTER** para seleccionarla. Después de 8 segundos la pantalla volverá automáticamente a las funciones principales sin ningún cambio. Para volver a las funciones sin hacer cambios pulse el botón **MENU**. Las funciones principales se muestran a la derecha.

Addr Ajuste de la dirección DMX512

Se utiliza para ajustar la dirección de inicio en una configuración DMX.

- Pulse el botón MENU **Addr** hasta que se muestre en la pantalla.
- Pulse el botón ENTER, la pantalla comienza a parpadear.
- Utilice los botones DOWN y UP para cambiar la dirección DMX512.
- Una vez que se muestre la dirección correcta en pantalla, pulse el botón ENTER para guardarla. (o volver automáticamente a las funciones principales sin hacer ningún cambio tras 8 segundos) Para volver a las funciones sin hacer cambios pulse el botón MENU otra vez.

Chan Modalidad Canal

- Pulse el botón MENU **Chan** hasta que se muestre en la pantalla.
- Pulse el botón ENTER y la pantalla comienza a parpadear.
- Utilice el botón DOWN y UP para seleccionar la modalidad **16Ch** (16 canales) u **8Ch** (8 canales).
- Una vez que haya seleccionado la modalidad, pulse el botón ENTER para configurarla. (o volver automáticamente a las funciones principales sin hacer ningún cambio tras 8 segundos) Para volver a las funciones sin hacer cambios pulse el botón MENU otra vez.

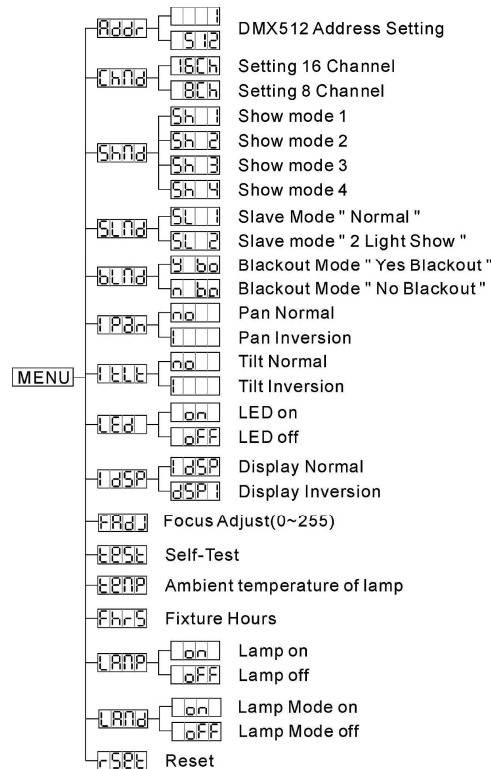

Shnd Modalidad Espectáculo

Se utiliza para seleccionar la modalidad Espectáculo cuando se utiliza de forma independiente o en modalidad maestra/esclava.

- Pulse el botón MENU **Shnd** hasta que se muestre en la pantalla.
- Pulse el botón ENTER, la pantalla comienza a parpadear.
- Utilice los botones DOWN y UP para seleccionar las modalidades **Sh 1** (Espectáculo 1) **Sh 2**, (Espectáculo 2) **Sh 3**, (Espectáculo 3) o **Sh 4** (Espectáculo 4).
- Una vez que se muestre la modalidad correcta en pantalla, pulse el botón ENTER para guardarla. (o volver automáticamente a las funciones principales sin hacer ningún cambio tras 8 segundos) Para volver a las funciones sin hacer cambios pulse el botón MENU otra vez.

Sh 1 Modalidad Espectáculo 1 - El aparato se coloca **en el suelo**. Ángulo de movimiento de inclinación 210°.

Sh 2 Modalidad Espectáculo 2 - El aparato se fija **debajo del techo**. Ángulo de movimiento de inclinación 90°.

Sh 3 Modalidad Espectáculo 3 - El aparato se coloca **en un podio, delante de los espectadores**. El foco siempre se proyecta en dirección en la dirección de la audiencia; p.ej. delante del escenario. Ángulo de movimiento panorámico (de izquierda a derecha a izquierda): 160°. Ángulo de movimiento de inclinación: 90° (60° por encima del horizonte; 30° por debajo del horizonte.)

Sh 4 Modalidad Espectáculo 4 - El aparato se fija **debajo del techo**. El foco se proyecta principalmente delante del escenario. Ángulo de movimiento panorámico (izquierda a derecha a izquierda) :160°. Ángulo de movimiento de inclinación: 90° (vertical, frontal 75°; trasero 15°)

SLnd Modalidad esclava

Se utiliza para hacer que la unidad esclava funcione de manera opuesta a la maestra o en total sincronización.

- Pulse el botón MENU **SLnd** hasta que se muestre en la pantalla.
- Pulse el botón ENTER, la pantalla comienza a parpadear.
- Utilice el botón DOWN y UP para seleccionar entre las modalidades **SL 1** (normal) o **SL 2** (Espectáculo de 2 luces).
- Una vez que haya seleccionado la modalidad, pulse el botón ENTER para guardarla. (o volver automáticamente a las funciones principales sin hacer ningún cambio tras 8 segundos) Para volver a las funciones sin hacer cambios pulse el botón MENU otra vez.

BLnd Modalidad Oscurecimiento

Modalidad Oscurecimiento: cuando no se detecta ninguna señal DMX, la unidad entra en modalidad Oscurecimiento y espera a la señal DMX.

Sin modalidad Oscurecimiento: cuando no se detecta ninguna señal DMX, la unidad pasa automáticamente a modalidad independiente.

- Pulse el botón MENU **BLnd** hasta que se muestre en la pantalla.
- Pulse el botón ENTER, la pantalla comienza a parpadear.
- Utilice el botón DOWN y UP para seleccionar la modalidad **9 60** (oscurecimiento si) o **n 60** (oscurecimiento no).
- Una vez que haya seleccionado la modalidad, pulse el botón ENTER para guardarla. (o volver automáticamente a las funciones principales sin hacer ningún cambio tras 8 segundos) Para volver a las funciones sin hacer cambios pulse el botón MENU otra vez.

IPAN **Inversión panorámica**

Normal: El movimiento panorámico no se invierte.

Inversión panorámica: El movimiento panorámico se invierte.

- Pulse el botón MENU **IPAN** hasta que se muestre en la pantalla.
- Pulse el botón ENTER, la pantalla comienza a parpadear.
- Utilice el botón DOWN y UP para seleccionar la modalidad **no** (normal) o **in** (inversión panorámica).
- Una vez que haya seleccionado la modalidad, pulse el botón ENTER para guardarla.
(o volver automáticamente a las funciones principales sin hacer ningún cambio tras 8 segundos)
Para volver a las funciones sin hacer cambios pulse el botón MENU otra vez.

IELE **Inversión de inclinación**

Normal: El movimiento de inclinación no se invierte.

Inversión de inclinación: El movimiento de inclinación se invierte.

- Pulse el botón MENU **IELE** hasta que se muestre en la pantalla.
- Pulse el botón ENTER, la pantalla comienza a parpadear.
- Utilice el botón DOWN y UP para seleccionar la modalidad **no** (normal) o **in** (inversión de inclinación).
- Una vez que haya seleccionado la modalidad, pulse el botón ENTER para guardarla.
(o volver automáticamente a las funciones principales sin hacer ningún cambio tras 8 segundos)
Para volver a las funciones sin hacer cambios pulse el botón MENU otra vez.

LED **Pantalla de LED**

Pantalla encendida: la pantalla siempre está encendida.

Pantalla apagada: la pantalla está apagada cuando no se utiliza.

- Pulse el botón MENU hasta que la pantalla muestre **LED**.
- Pulse el botón ENTER, la pantalla comienza a parpadear.
- Utilice los botones DOWN y UP para seleccionar **on** (pantalla siempre encendida) o **OFF** (pantalla apagada cuando no se utiliza).
- Una vez que haya seleccionado la modalidad, pulse el botón ENTER para guardarla.
(o volver automáticamente a las funciones principales sin hacer ningún cambio tras 8 segundos)
Para volver a las funciones sin hacer cambios pulse el botón MENU otra vez.

IDSP **Inversión de pantalla**

Pantalla normal: la pantalla se puede leer cuando la unidad está en el suelo.

Inversión de pantalla: la pantalla se puede leer cuando la unidad está montada al revés.

- Pulse el botón MENU **IDSP** hasta que parpadee en la pantalla. (pantalla normal)
- Utilice el botón ENTER para cambiar a la modalidad **isp** (inversión de pantalla), la opción se almacenará automáticamente después de 8 segundos. O pulse el botón ENTER de nuevo para volver a la modalidad **IDSP** (pantalla normal).
Para volver a las funciones pulse el botón MENU.

FADJ **Ajuste de enfoque**

Se utiliza para ayudarle a ajustar el enfoque del haz de luz.

- Pulse el botón MENU hasta que la pantalla muestre **FADJ**.
- Pulse el botón ENTER, la pantalla comienza a parpadear.
- Utilice los botones DOWN (abajo) y UP (arriba) para seleccionar un valor entre 0 y 255.
- Una vez que haya seleccionado el valor, pulse el botón ENTER para configurarlo.
(o volver automáticamente a las funciones principales sin hacer ningún cambio tras 8 segundos)
Para volver a las funciones sin hacer cambios pulse el botón MENU otra vez.

EPEE **Autodiagnóstico**

Se utiliza para activar un programa de “autodiagnóstico” que muestra todas las posibilidades de la unidad.

- Pulse el botón MENU **EPEE** hasta que parpadee en la pantalla.
- Pulse el botón ENTER para iniciar el programa de autodiagnóstico interno.
- Para volver a las funciones pulse el botón MENU.

EENP **Temperatura ambiente de la lámpara**

Se utiliza para mostrar la temperatura dentro del compartimento de la lámpara

- Pulse el botón MENU hasta que el signo **EENP** parpadee en la pantalla.
- Pulse el botón ENTER y la temperatura ambiente de la lámpara se mostrará en la pantalla.
- Para volver a las funciones pulse el botón MENU otra vez.

Fhrs **Horas del aparato**

Se utiliza para mostrar el número de horas de funcionamiento de la unidad.

- Pulse el botón MENU **Fhrs** hasta que parpadee en la pantalla.
- Pulse el botón ENTER para mostrar el número de horas de funcionamiento en la pantalla.
- Para volver a las funciones pulse el botón MENU.

LAMP **Pantalla de lámpara**

Se utiliza para ENCENDER/APAGAR la lámpara de forma que pueda enfriar la lámpara con los ventiladores internos antes del transporte.

- Pulse el botón MENU **LAMP** hasta que parpadee en la pantalla.
- Pulse el botón ENTER y la pantalla comienza a parpadear.
- Utilice el botón DOWN y UP para seleccionar la modalidad **on** (lámpara encendida) **OFF** (lámpara apagada).
- Una vez que haya seleccionado la modalidad, pulse el botón ENTER para configurar.
(o volver automáticamente a las funciones principales sin hacer ningún cambio tras 8 segundos)
Para volver a las funciones sin hacer cambios pulse el botón MENU otra vez.

LAMP **Modalidad de lámpara**

- Pulse el botón MENU **LAMP** hasta que se muestre en la pantalla.
- Pulse el botón ENTER y la pantalla comienza a parpadear.
- Utilice los botones **DOWN** y **UP** para seleccionar la modalidad **on** (lámpara encendida) **OFF** (lámpara apagada). Una vez que haya seleccionado la modalidad, pulse el botón **ENTER** para configurarla.
(o volver automáticamente a las funciones principales sin hacer ningún cambio tras 8 segundos.)
Para volver a las funciones sin hacer cambios pulse el botón MENU otra vez.

RSER **Restaurar**

Se utiliza para restaurar la unidad.

- Pulse el botón MENU **RSER** hasta que parpadee en la pantalla.
- Pulse ENTER para restaurar todos los canales a su posición estándar.
- Para volver a las funciones pulse el botón MENU.

Compruebe también el capítulo sobre la configuración del canal DMX de la unidad para saber cómo forzar una restauración mediante DMX.

AJUSTE DE POSICIÓN ORIGINAL

- Pulse el botón MENU durante al menos 5 segundos para entrar en la modalidad compensación.
- Ahora puede ajustar la posición original (esta es la posición cero).
- Cuando desee ajustar la posición original de gobo y de color gobo, deberá ejecutar la modalidad **FRdU** primero.
- Las se muestran a continuación:

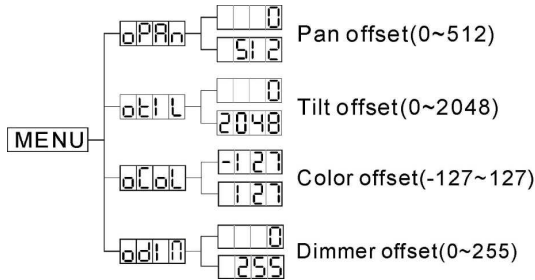

oPPAn Compensación de panorámica

- Pulse el botón MENU durante al menos 5 segundos para entrar en la modalidad compensación.
- Utilice el botón DOWN y UP hasta que se muestre **oPPAn** en la pantalla.
- Pulse el botón ENTER y la pantalla comienza a parpadear.
- Utilice el botón DOWN y UP para ajustar la posición original de panorámica.
- Una vez que se ha seleccionado la posición, pulse el botón ENTER para configurar O volver automáticamente a las funciones de compensación sin cambios pulsando el botón MENU Para volver a las funciones principales sin hacer cambios, espere 8 segundos.

oEtL Compensación de inclinación

- Pulse el botón MENU durante al menos 5 segundos para entrar en la modalidad compensación.
- Utilice el botón DOWN y UP hasta que se muestre **oEtL** en la pantalla.
- Pulse el botón ENTER y la pantalla comienza a parpadear.
- Utilice el botón DOWN y UP para ajustar la posición original de inclinación.
- Una vez que se ha seleccionado la posición, pulse el botón ENTER para configurar O volver automáticamente a las funciones de compensación sin cambios pulsando el botón MENU Para volver a las funciones principales sin hacer cambios, espere 8 segundos.

oCoL Compensación de color

- Pulse el botón MENU durante al menos 5 segundos para entrar en la modalidad compensación.
- Utilice el botón DOWN y UP hasta que se muestre **oCoL** en la pantalla.
- Pulse el botón ENTER y la pantalla comienza a parpadear.
- Utilice el botón DOWN y UP para ajustar la posición original de color.
- Una vez que se ha seleccionado el color, pulse el botón ENTER para configurar O volver automáticamente a las funciones de compensación sin cambios pulsando el botón MENU Para volver a las funciones principales sin hacer cambios, espere 8 segundos.

oDiA Compensación del regulador de intensidad luminosa (dimmer)

- Pulse el botón MENU durante al menos 5 segundos para entrar en la modalidad compensación.
- utilice el botón DOWN y UP hasta que se muestre **oDiA** en la pantalla.
- Pulse el botón ENTER y la pantalla comienza a parpadear.
- Utilice **DOWN** y **UP** para ajustar la posición inicial del regulador de intensidad luminosa (0~255).
- Una vez que se ha seleccionado la modalidad, pulse el botón ENTER para configurar o volver automáticamente a las funciones de compensación sin cambios pulsando de nuevo el botón MENU Para volver a las funciones principales sin hacer cambios tras 8 segundos.

CONEXIÓN DE LA UNIDAD MEDIANTE DMX

El protocolo DMX es una señal de alta velocidad muy utilizada para controlar equipo de iluminación inteligente. Necesita conectar en cadena tipo margarita su controlador DMX y todos los efectos luminosos conectados con un cable XLR M/F equilibrado de buena calidad. Para evitar un comportamiento anómalo de los efectos luminosos, debido a interferencias, debe utilizar un terminador de 90Ω a 120Ω al final de la cadena. Nunca utilice cables divisores en Y, ¡No funcionarán!

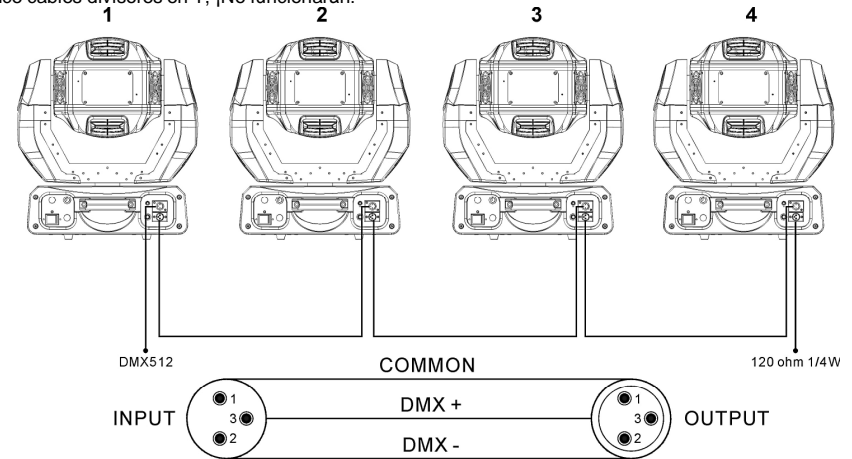

Cada efecto luminoso en la cadena necesita disponer de su propia dirección de inicio de forma que sepa qué comando del controlador debe decodificar.

• AJUSTE DE LA DIRECCIÓN DE INICIO CORRECTA:

Consulte el capítulo anterior (ajuste de dirección DMX-512) para saber cómo ajustar la dirección de inicio en esta unidad. La dirección de inicio de cada unidad es muy importante. Lamentablemente es imposible decirle en este manual de usuario qué dirección de inicio debe ajustar porque esto dependerá completamente del controlador que utilice... Consulte el manual de usuario de su controlador DMX para saber que direcciones de inicio debe ajustar.

CONFIGURACIÓN DMX DE BT-575W:

Modo de 16 canales

DMX-512 Configuration							
Channel 1	Channel 2	Channel 3	Channel 4	Channel 5	Channel 6	Channel 7	Channel 8
Pan	Tilt	Pan/Tilt speed	Dimmer	Shutter	Color	Cyan	Magenta
		255 Slow	255 100%	248-255 Open 132-247 free shutter 131 Fast shutter	255 Fast 192 Slow 181 Slow 128 Fast 109-127 Purple 091-108 Light blue 073-090 Green 055-072 Orange 037-054 Yellow 019-036 Red 000-018 White	255 100%	255 100%
				016 Slowshutter	008-015 Open 000-007 Blackout		
Channel 9	Channel 10	Channel 11	Channel 12	Channel 13	Channel 14	Channel 15	Channel 16
Yellow	CMY Color Mix Macro	CMY Speed	Effect	Zoom	Pan 16 bit	Tilt 16 bit	Lamp On/Off /Reset
255 100%	129-255 Macro 124-127 Color31 120-123 Color30 116-119 Color29 113-115 Color28 109-112 Color27 105-108 Color26 102-104 Color25 098-101 Color24 094-097 Color23 090-093 Color22 087-089 Color21 083-086 Color20 079-082 Color19 075-078 Color18 072-075 Color17 068-071 Color16 064-067 Color15 061-063 Color14 057-060 Color13 053-056 Color12 049-052 Color11 045-048 Color10 041-044 Color9 037-040 Color8 033-036 Color7 029-032 Color6 025-028 Color5 021-024 Color4 017-020 Color3 013-016 Color2 009-012 Color1 005-008 White 001-004 Open	255 Slow	240-255 Frost	255 28°	255 16 BIT PAN	255 16 BIT TILT	255 100% 239 Lamp off 230 209 Dmx reset 200 139 Lamp on 130 Normal
			033-239 Beam Shape Rotation				
			016-032 Beam Shppe				
			000-015 Open				

Los valores de abajo serán efectivos después de cinco segundos:

- Para reiniciar DMX, establezca el valor DMX de CH-16 entre 200-209
- Para encender la lámpara DMX, establezca el valor DMX de CH-16 entre 130-139
- Para apagar la lámpara DMX, establezca el valor DMX de CH-16 entre 230-239

Modo de 8 canales

DMX-512 Configuration							
Channel 1	Channel 2	Channel 3	Channel 4	Channel 5	Channel 6	Channel 7	Channel 8
Pan	Tilt	Shutter	Effect Wheel	Color	CMY Color Mix /Macro	Dimmer	Zoom
		248-255 Open 132-247 free shutter 131 Fast shutter	240-255 Frost 033-239 Beam Shape Rotation	255 Fast 192 Slow 181 Slow 128 Fast 109-127 Purple 091-108 Light blue	128-255 Macro 124-127 Color31 120-123 Color30 116-119 Color29 112-115 Color28 108-111 Color27 104-107 Color26 100-103 Color25 096-099 Color24 092-095 Color23 088-091 Color22 084-087 Color21 080-083 Color20 076-079 Color19 072-075 Color18 068-071 Color17 064-067 Color16 060-063 Color15 056-059 Color14 052-055 Color13 048-051 Color12 044-047 Color11 040-043 Color10 036-039 Color9 032-035 Color8 028-031 Color7 024-027 Color6 020-023 Color5 016-019 Color4 012-015 Color3 008-011 Color2 004-007 Color1 000-003 White	255 100%	255 28°
			016 Slowshutter		073-090 Green		
		008-015 Open 000-007 Blackout	000-015 Open	000-018 White	055-072 Orange 037-054 Yellow 019-036 Red		0 7°

MANEJO DE LA UNIDAD

Cada vez que encienda la unidad, se mostrará I575 en la pantalla, todos los motores volverán a su posición original y puede que oiga algunos ruidos durante 20 segundos. Después de esto, la unidad estará lista para recibir la señal DMX o ejecutar los programas incorporados.

PUEDA MANEJAR LA UNIDAD DE CUATRO FORMAS:

- Mediante la función preprogramada incorporada maestra/esclava
- Mediante el controlador fácil CA-8
- Mediante controlador universal DMX (8 & 16 canales en modalidad DMX)
- Mediante controlador iLead (El BT-575W debe cambiarse a modalidad DMX de 8 canales)

MEDIANTE LA FUNCIÓN PREPROGRAMADA INCORPORADA MAESTRA/ESCLAVA:

Seleccione esta unidad cuando desee un espectáculo luminoso instantáneo. Uniendo las unidades en conexión maestra/esclava, la primera unidad controlará el resto de unidades para proporcionar un espectáculo luminoso automático, sonoro y sincronizado. Su entrada DMX no tendrá nada conectado y su LED de maestra estará encendido constantemente y el LED de sonido parpadeará con la música. ¡Importante! ¡Esta función sólo funciona cuando la modalidad de oscurecimiento en el menú de la unidad maestra esté desactivada, en caso contrario, no ocurrirá nada! Lea más sobre esta opción en el párrafo "Menú principal".

- MAESTRA dispone de 4 espectáculos incorporados: Puede seleccionar **Sh 1** (espectáculo 1), **Sh 2** (espectáculo 2), **Sh 3** (espectáculo 3) o **Sh 4** (espectáculo 4) directamente en el menú de la unidad maestra.

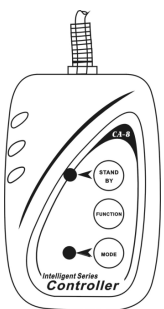

- **ESCLAVA dispone de 2 opciones de funcionamiento:** Las otras unidades se ajustan en modalidad esclava (el LED de esclava está constantemente encendido). Para crear un gran espectáculo luminoso, puede introducir movimientos de contraste (panorámica/inclinación de la unidad esclava se invierte) → En el menú de las unidades esclavas puede ir a la opción **SLND** y seleccionar:
 - **SLND** → **Esclava normal:** la unidad esclava funciona en sincronización con la maestra.
 - **SLD** → **Espectáculo de 2 luces:** la unidad esclava funciona en oposición a la maestra.
- **MEDIANTE CONTROLADOR FÁCIL:**
 Cuando se utiliza en modalidad maestra/esclava, le recomendamos encarecidamente que utilice el "controlador fácil" CA-8. Conecte este pequeño controlador al jack de 1/4" de la unidad maestra y podrá controlar las siguientes **FUNCIONES:**

Stand by	Oscurece la unidad			
Función	Estroboscópica 1.Estroboscópica sinc. Gobo / Color 2.Estroboscópica sinc. 3.Estroboscópica 2 luces	Selección de modo de espectáculo de movimiento X/Y (Espectáculo 1 ~ Espectáculo 4)	Selección de color	Ajuste de movimiento X/Y 1.Posición de panorámica 2.Posición de inclinación 3.Regulador de intensidad luminosa Primero, ajuste la unidad maestra, luego, ajuste la posición de la unidad esclava.
Modalidad	Sonido 1 (LED apagado)	Sonido 2 (LED parpadeando normalmente)	Lento/Sonido 3 (LED encendido)	Posición/Enganche (LED parpadeando rápidamente)

MANTENIMIENTO

- Asegúrese de que debajo de la zona del lugar de instalación no haya personas durante el mantenimiento.
- Apague la unidad, desenchufe el cable de red y espere hasta que la unidad se haya enfriado.
- **Durante la inspección deberá comprobar los siguientes puntos:**
- Todos los tornillos utilizados para instalar el dispositivo y cualquiera de sus piezas deberán apretarse firmemente y no corroerse.
- Las carcasas, las fijaciones y los puntos de instalación (techo, suspensiones) no deberán presentar ninguna deformidad.
- Cuando una lente óptica esté visiblemente dañada por grietas o rasguños profundos, deberá ser reemplazada.
- Los cables de red deberán estar en perfecto estado y deberán reemplazarse inmediatamente incluso si el problema detectado es pequeño.
- Para proteger al aparato del sobrecalentamiento, las aletas de refrigeración (si las hubiera) y las aberturas de ventilación deberán limpiarse mensualmente.
- El interior del dispositivo deberá limpiarse anualmente mediante una aspiradora o chorro de aire.
- La limpieza de las lentes internas y externas y/o espejos deberá llevarse a cabo periódicamente para optimizar la emisión luminosa. La frecuencia de limpieza depende del entorno en el que funcione el aparato: los ambientes húmedos, con humo o especialmente sucios pueden provocar una mayor acumulación de suciedad en los elementos ópticos del aparato.
 - Limpie con un paño suave utilizando productos de limpieza de cristales normales.
 - Seque siempre las piezas con cuidado.
 - Limpie los elementos ópticos externos al menos una vez cada 30 días.
 - Limpie los elementos ópticos internos al menos una vez cada 90 días.

Atención: ¡Le recomendamos encarecidamente que la limpieza interna sea llevada a cabo por personal cualificado!

ESPECIFICACIONES

Entrada de red:	CA 230V, 50Hz
Fusible:	10 A/250V
Control de sonido:	Micrófono interno
Panorámica/inclinación:	540° / 270° con corrección automática
Ángulo de haz:	11-28°
Conexiones DMX:	3 clavijas XLR macho / hembra
Lámpara:	MSR 575/2
Tamaño:	428 x 387 x 491mm
Peso:	30,5 kg

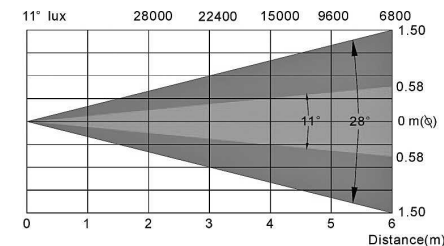

Toda la información está sujeta a cambios sin previo aviso
 Puede descargar la última versión de este manual de usuario en nuestra página Web:
www.beglec.com