

COLOrband PiX™

Quick Reference Guide

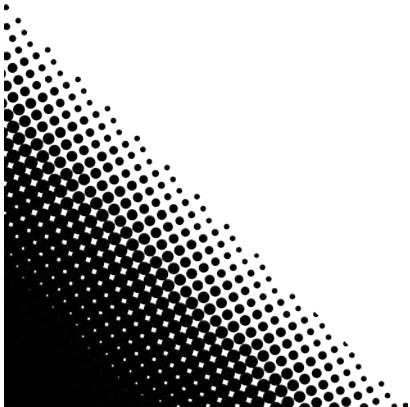
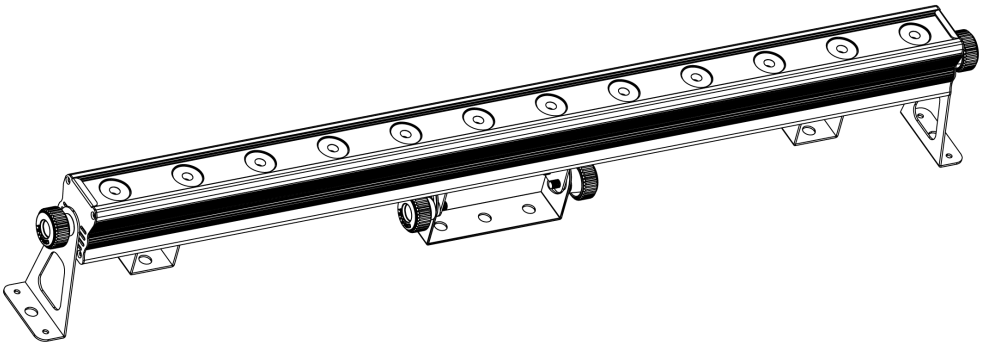

CHAUVET[®]
Value · Innovation · Performance

It's
Green Thinking.

About This Guide

The COLORband PiX™ Quick Reference Guide (QRG) has basic product information such as mounting, menu options, and DMX values. Download the User Manual from www.chauvetlighting.com for more details.

Disclaimer

The information and specifications contained in this QRG are subject to change without notice.

Safety Notes

These Safety Notes include important information about installation, use, and maintenance.



- This product is not intended for permanent installation.
- ONLY connect this product to a grounded and protected circuit.
- Always disconnect from power before cleaning or replacing the fuse.
- DO NOT look at the light source when the product is on.
- Make sure the power cord is not crimped or damaged.
- Never disconnect this product from power cord by pulling or tugging on the cord.
- When mounting this product overhead, use a safety cable.
- DO NOT allow flammable materials close to the unit while operating.
- DO NOT touch this product when it is operating because it may be hot.



- The voltage of the outlet to which you are connecting this product must be within the range stated on the decal or rear panel of the product.
- Always mount this product in a location with adequate ventilation, at least 20 in (50 cm) from adjacent surfaces.
- The product is for indoor use only (IP20)! To prevent risk of fire or shock, do not expose the product to rain or moisture.
- Be sure that no ventilation slots on the unit’s housing are blocked.
- Never connect this product to a dimmer or rheostat.
- Replace the fuse with the same type and rating.
- ONLY use the hanging/mounting bracket or the handles to carry this product.
- The maximum ambient temperature is 104° F (40° C). Do not operate this product at higher temperatures.
- In the event of a serious operating problem, stop using immediately.
- DO NOT open this product. It contains no user-serviceable parts.

Contact

Outside the U.S., United Kingdom, or Ireland, contact your distributor to request support or return a product. Visit www.chauvetlighting.com for contact information.

What Is Included

- COLORband PiX™
- 2 x L-Brackets
- Power Cord
- Warranty Card
- Quick Reference Guide

To Begin Unpack your COLORband PiX™ and make sure you have received all parts in good condition. If the box or contents appear damaged, notify the carrier immediately, not CHAUVET®.

Product Description The COLORband PiX™ is an outdoor-rated LED strip light with individual pixel control for pixel mapping effects. It includes multiple DMX personalities to fit any programming style. The COLORband PiX™ also includes a password-protected, touch-sensitive digital display.

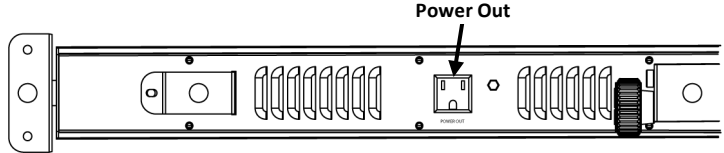

Product Overview

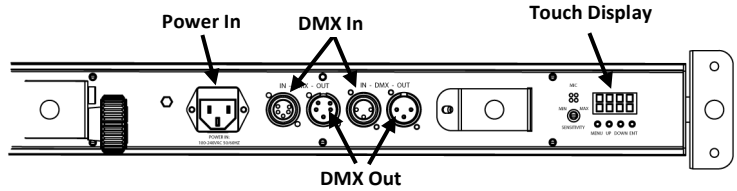

Back Panel View

AC Power This product has an auto-ranging power supply that can work with an input voltage range of 100~240 VAC, 50/60 Hz.

Power Linking You can link up to 9 COLORband PiX™ products at 120 VAC and 17 units at 230 VAC.

Control Panel Description

Button	Function
<MENU>	Exits from the current menu or function
<UP>	Navigates upwards through the menu list and increases the numeric value when in a function
<DOWN>	Navigates downwards through the menu list and decreases the numeric value when in a function
<ENTER>	Enables the currently displayed menu or sets the currently selected value

Mounting Before mounting this product, read the Safety Notes.

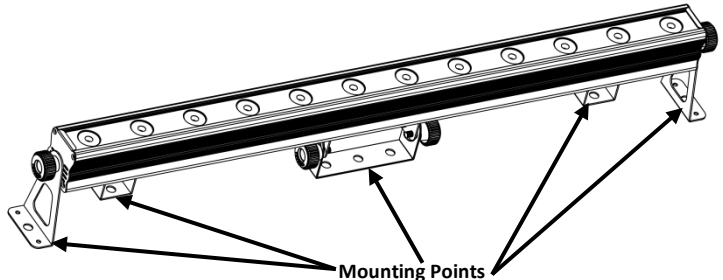

Menu Options

Main Level	Programming Levels		Description
Static Colors	C--	C1	Red
		C2	Green
		C3	Blue
		C4	Cyan
		C5	Magenta
		C6	Yellow
		C7	White
Auto Programs	P--	P1	7-Color Switching
		P2	7-Color Fading
		P3	3-Color Switching
		P4	3-Color Fading
		P5	Chase Program 1
		P6	Chase Program 2
Program Speed	S--	S001-S100	Selects auto program speed
Slave Mode	SLA		Sets Slave mode
Custom Color Mixing	U--	r--	Red
		g--	Green
		b--	Blue
Touch Control Panel Lock	PASS	ON	Locks touch control panel
		OFF	
DMX Personalities and Starting Address	3-CH	d001-d512	Selects DMX personality and starting address
	4-CH		
	6-CH		
	7-CH		
	9-CH		
	12-CH		
	18-CH		
36-CH			

DMX Linking The COLORband PiX™ can work with a DMX controller when linked by DMX serial connections. Instructions for connecting and configuring this product for DMX operation are in the User Manual. If you are not familiar with DMX, download the DMX Primer from www.chauvetlighting.com.

Starting Address To ensure full access to all channels in each DMX mode, the highest recommended DMX address is **477**.

Master/Slave Connection The COLORband PiX™ uses the DMX data connection for its Master/Slave mode. Instructions for connecting and configuring this product for Master/Slave operation are in the User Manual.

DMX Values

7-CH	Channel	Function	Value	Percent/Setting
	1	Red	000 ⇄ 255	0~100%
	2	Green	000 ⇄ 255	0~100%
	3	Blue	000 ⇄ 255	0~100%
	4	Color Macros	000 ⇄ 015	No function
			016 ⇄ 255	Color Macros
	5	Speed	000 ⇄ 255	Speed (slow to fast) (when CH.6 is from 032~223)
		Strobe (CH.1-CH.4 only)	000 ⇄ 015	No function
	6	RGB Mode	016 ⇄ 255	0~30Hz
			000 ⇄ 031	No function
			032 ⇄ 063	Pulse effect 0~100%
			064 ⇄ 095	Pulse effect 100%~0
			096 ⇄ 114	Pulse effect 100%~0~100%
			115 ⇄ 127	Chase program
			128 ⇄ 159	Auto fade transition
			160 ⇄ 191	Auto snap transition (3 colors)
	192 ⇄ 223	Auto snap transition (7 colors)		
	224 ⇄ 255	Auto programs		
	7	Dimmer	000 ⇄ 255	0~100%

3-CH	Channel	Function	Value	Percent/Setting
	1	Red	000 ⇄ 255	0~100%
	2	Green	000 ⇄ 255	0~100%
	3	Blue	000 ⇄ 255	0~100%

4-CH	Channel	Function	Value	Percent/Setting
	1	Red	000 ⇄ 255	0~100%
	2	Green	000 ⇄ 255	0~100%
	3	Blue	000 ⇄ 255	0~100%
	4	Dimmer	000 ⇄ 255	0~100%

6-CH	Channel	Function	Value	Percent/Setting	Section
	1	Red	000 ⇄ 255	0~100%	1
	2	Green	000 ⇄ 255	0~100%	
	3	Blue	000 ⇄ 255	0~100%	
	4	Red	000 ⇄ 255	0~100%	2
	5	Green	000 ⇄ 255	0~100%	
	6	Blue	000 ⇄ 255	0~100%	

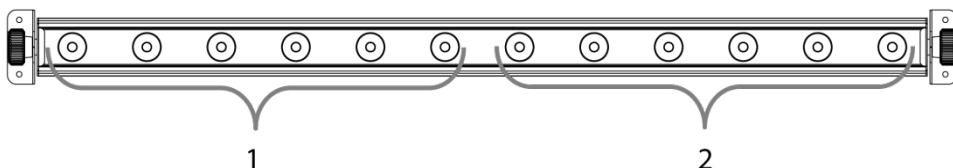

9-CH	Channel	Function	Value	Percent/Setting	Section
	1	Red	000 ⇔ 255	0~100%	1
	2	Green	000 ⇔ 255	0~100%	
	3	Blue	000 ⇔ 255	0~100%	
	4	Red	000 ⇔ 255	0~100%	2
	5	Green	000 ⇔ 255	0~100%	
	6	Blue	000 ⇔ 255	0~100%	
	7	Red	000 ⇔ 255	0~100%	3
	8	Green	000 ⇔ 255	0~100%	
	9	Blue	000 ⇔ 255	0~100%	

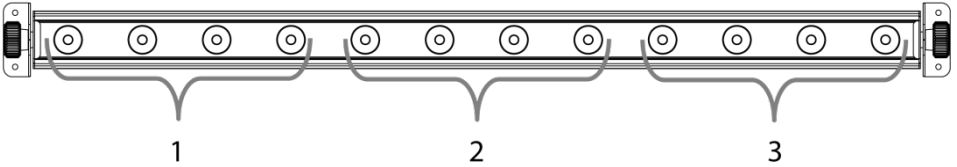

12-CH	Channel	Function	Value	Percent/Setting	Section
	1	Red	000 ⇔ 255	0~100%	1
	2	Green	000 ⇔ 255	0~100%	
	3	Blue	000 ⇔ 255	0~100%	
	4	Red	000 ⇔ 255	0~100%	2
	5	Green	000 ⇔ 255	0~100%	
	6	Blue	000 ⇔ 255	0~100%	
	7	Red	000 ⇔ 255	0~100%	3
	8	Green	000 ⇔ 255	0~100%	
	9	Blue	000 ⇔ 255	0~100%	
	10	Red	000 ⇔ 255	0~100%	4
	11	Green	000 ⇔ 255	0~100%	
	12	Blue	000 ⇔ 255	0~100%	

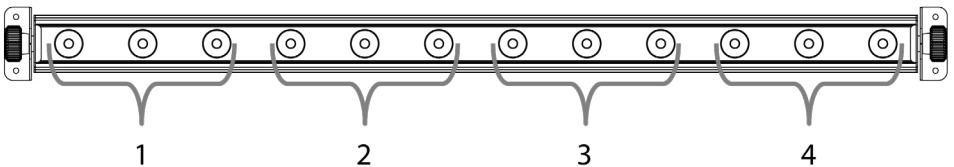

18-CH	Channel	Function	Value	Percent/Setting	Section
	1	Red	000 ⇄ 255	0~100%	1
	2	Green	000 ⇄ 255	0~100%	
	3	Blue	000 ⇄ 255	0~100%	
	4	Red	000 ⇄ 255	0~100%	2
	5	Green	000 ⇄ 255	0~100%	
	6	Blue	000 ⇄ 255	0~100%	
	7	Red	000 ⇄ 255	0~100%	3
	8	Green	000 ⇄ 255	0~100%	
	9	Blue	000 ⇄ 255	0~100%	
	10	Red	000 ⇄ 255	0~100%	4
	11	Green	000 ⇄ 255	0~100%	
	12	Blue	000 ⇄ 255	0~100%	
	13	Red	000 ⇄ 255	0~100%	5
	14	Green	000 ⇄ 255	0~100%	
	15	Blue	000 ⇄ 255	0~100%	
	16	Red	000 ⇄ 255	0~100%	6
	17	Green	000 ⇄ 255	0~100%	
	18	Blue	000 ⇄ 255	0~100%	

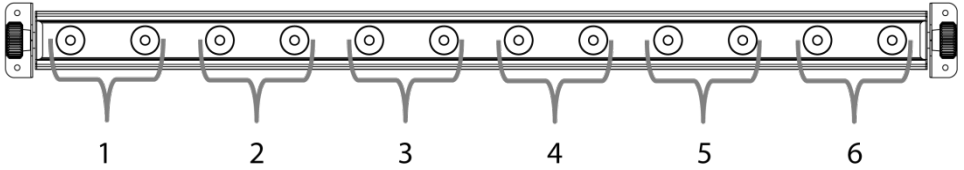

36-CH	Channel	Function	Value	Percent/Setting	Section
	1	Red	000 ⇄ 255	0~100%	1
	2	Green	000 ⇄ 255	0~100%	
	3	Blue	000 ⇄ 255	0~100%	
	4	Red	000 ⇄ 255	0~100%	2
	5	Green	000 ⇄ 255	0~100%	
	6	Blue	000 ⇄ 255	0~100%	
	7	Red	000 ⇄ 255	0~100%	3
	8	Green	000 ⇄ 255	0~100%	
	9	Blue	000 ⇄ 255	0~100%	
	10	Red	000 ⇄ 255	0~100%	4
	11	Green	000 ⇄ 255	0~100%	
	12	Blue	000 ⇄ 255	0~100%	
	13	Red	000 ⇄ 255	0~100%	5
	14	Green	000 ⇄ 255	0~100%	
	15	Blue	000 ⇄ 255	0~100%	
	16	Red	000 ⇄ 255	0~100%	6
	17	Green	000 ⇄ 255	0~100%	
	18	Blue	000 ⇄ 255	0~100%	
	19	Red	000 ⇄ 255	0~100%	7
	20	Green	000 ⇄ 255	0~100%	
	21	Blue	000 ⇄ 255	0~100%	
	22	Red	000 ⇄ 255	0~100%	8
	23	Green	000 ⇄ 255	0~100%	
	24	Blue	000 ⇄ 255	0~100%	
	25	Red	000 ⇄ 255	0~100%	9
	26	Green	000 ⇄ 255	0~100%	
	27	Blue	000 ⇄ 255	0~100%	
	28	Red	000 ⇄ 255	0~100%	10
	29	Green	000 ⇄ 255	0~100%	
	30	Blue	000 ⇄ 255	0~100%	
	31	Red	000 ⇄ 255	0~100%	11
	32	Green	000 ⇄ 255	0~100%	
	33	Blue	000 ⇄ 255	0~100%	
	34	Red	000 ⇄ 255	0~100%	12
	35	Green	000 ⇄ 255	0~100%	
	36	Blue	000 ⇄ 255	0~100%	

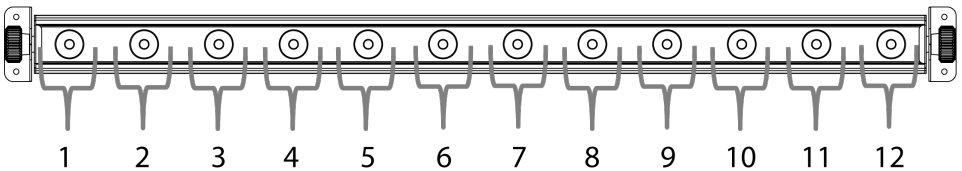

Acerca de Esta Guía

La Guía de Referencia Rápida (GRR) del COLORband PiX™ contiene información básica sobre el producto, como montaje, opciones de menú y valores DMX. Descargue el manual de usuario de www.chauvetlighting.com para una información más detallada.

Exención de Responsabilidad

La información y especificaciones contenidas en esta GRR están sujetas a cambio sin previo aviso.

Notas de Seguridad

Estas notas de seguridad incluyen información importante sobre el montaje, uso y mantenimiento.



- Este producto no está concebido para una instalación permanente.
- Conecte este producto SOLO a un circuito con toma de tierra y protegido.
- Desconecte siempre de la alimentación antes de la limpieza o sustitución del fusible.
- NO mire a la fuente de luz cuando el producto esté encendido.
- Asegúrese de que el cable de alimentación no está retorcido ni estropeado.
- Nunca desconecte este producto del cable de alimentación agarrando o tirando del cable.
- Cuando monte este producto en alto, use un cable de seguridad.
- NO permita la presencia de materiales inflamables cerca de la unidad cuando esté en funcionamiento.
- NO toque este producto cuando esté en funcionamiento, pues podría estar caliente.



- La tensión del enchufe al que conecte este producto ha de estar en el rango establecido en el grabado o en el panel posterior de producto.
- ¡Este producto es para uso en interiores solamente! (IP20) Para evitar riesgos de incendio o descarga, no exponga este producto a la lluvia o la humedad.
- Monte siempre este producto en una ubicación con ventilación adecuada, al menos a 20" (50 cm) de superficies adyacentes.
- Asegúrese de que ninguna ranura de ventilación en la carcasa de la unidad queda bloqueada.
- Nunca conecte este producto a un atenuador o reostato.
- Sustituya el fusible con uno del mismo tipo y categoría.
- Use SOLAMENTE los soportes de colgar/montar o las asas para mover este producto.
- La máxima temperatura ambiente es de 104° F (40° C). No haga funcionar este producto a temperaturas más altas.
- En caso de un problema grave de funcionamiento, deje de usarlo inmediatamente.
- NO abra este producto. No contiene piezas reparables por el usuario.

Contacto Fuera de EE.UU, Reino Unido o Irlanda, póngase en contacto con su distribuidor para solicitar asistencia o devolver el producto. Visite www.chauvetlighting.com para información de contacto.

- Qué va Incluido**
- COLORband PiX™
 - 2 x Soporte en L
 - Cable de Alimentación
 - Tarjeta de Garantía
 - Guía de Referencia Rápida

Para Empezar Desembale su COLORband PiX™ y asegúrese de que ha recibido todas las partes en buen estado. Si la caja o los componentes parecen dañados, notifíquese al transportista inmediatamente, no a CHAUVET®.

Descripción del Producto El COLORband PiX™ es una banda de luz LED certificada para exteriores control individual de píxeles para efectos de mapeo de píxeles. Incluye múltiples personalidades DMX para adaptarse a cualquier estilo de programación. El COLORband PiX™ incluye una pantalla digital táctil protegida con contraseña.

Visión General del Producto

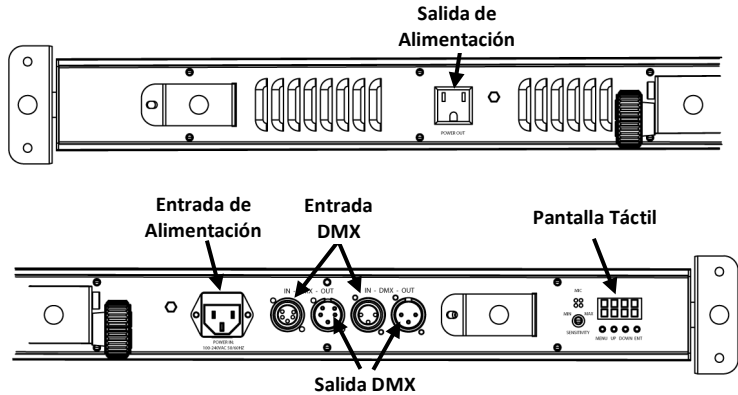

Vista del Panel Posterior

Corriente Alterna Este producto tiene una fuente de alimentación con detección automática que puede funcionar con un rango de tensión de entrada de 100~240 VCA, 50/60 Hz.

Alimentación en Cadena Puede enlazar hasta 9 productos COLORband PiX™ a 120 VCA, y 17 unidades a 230 VCA.

Descripción del Panel de Control

Botón	Función
<MENU>	Salte del menú o función actual
<UP>	Navega hacia arriba por la lista de menú y aumenta el valor numérico cuando está en una función
<DOWN>	Navega hacia abajo por la lista de menú y disminuye el valor numérico cuando está en una función
<ENTER>	Habilita el menú actualmente en pantalla o configura el valor seleccionado actualmente

Montaje Antes de montar este producto, lea las Notas de seguridad.

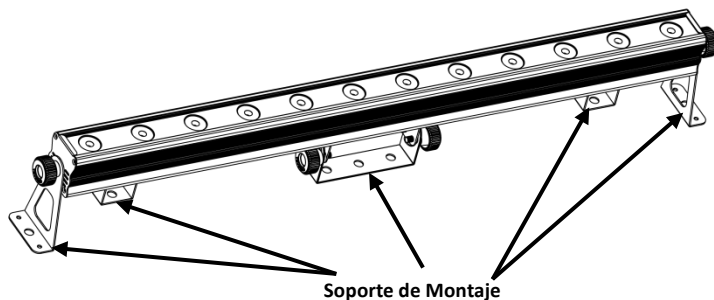

Opciones de Menú

Nivel Principal	Niveles de Programación		Descripción
Colores Estáticos	C--	C1	Rojo
		C2	Verde
		C3	Azul
		C4	Cian
		C5	Magenta
		C6	Amarillo
		C7	Blanco
Programas Automáticos	P--	P1	Conmutación de 7 Colores
		P2	Fading de 7 Colores
		P3	Conmutación de 3 Colores
		P4	Fading de 3 Colores
		P5	Programa de Secuencia 1
		P6	Programa de Secuencia 2
Velocidad Programa	S--	S001-S100	Selecciona la velocidad del programa automático
Modo Esclavo	SLA		Configura el Modo Esclavo
Mezcla de Color Personalizada	U--	r--	Rojo
		g--	Verde
		b--	Azul
Bloqueo del Panel de Control Táctil	PASS	ON	Bloquea el panel de control táctil
		OFF	
Personalidades DMX y Dirección de Inicio	3-C	d001-d512	Selecciona la personalidad DMX y la dirección de inicio
	4-C		
	6-C		
	7-C		
	9-C		
	12-C		
	18-C		
36-C			

Enlace DMX El COLORband PiX™ puede funcionar con un controlador DMX cuando se enlaza por conexiones serie DMX. Las instrucciones para conectar y configurar este producto para funcionamiento DMX están en el Manual de usuario. Si no está familiarizado con DMX, descargue el Manual DMX de www.chauvetlighting.com.

Dirección de Inicio Para asegurarse acceso total a todos los canales en cada modo DMX, la dirección DMX más recomendable es **477**.

Conexión Maestro/Esclavo El COLORband PiX™ usa la conexión de datos DMX para su modo Maestro/Esclavo. Las instrucciones para conectar y configurar este producto para funcionamiento Maestro/Esclavo están en el Manual de usuario.

Valores DMX

7-C	Canal	Función	Valor	Porcentaje/Configuración
	1	Rojo	000 ⇔ 255	0~100%
	2	Verde	000 ⇔ 255	0~100%
	3	Azul	000 ⇔ 255	0~100%
	4	Macros de color	000 ⇔ 015	Sin función
			016 ⇔ 255	Macros de color
	5	Speed	000 ⇔ 255	Velocidad (lenta a rápida) (cuando el C.6 está entre 032~223)
		Estroboscopio (sólo C.1-C.4)	000 ⇔ 015 016 ⇔ 255	Sin función 0~30Hz
	6	Modo RGB	000 ⇔ 031	Sin función
			032 ⇔ 063	Efecto pulso 0~100%
			064 ⇔ 095	Efecto pulso 100%~0
			096 ⇔ 114	Efecto pulso 100%~0~100%
			115 ⇔ 127	Programa de secuencia
			128 ⇔ 159	Transición fade automático
			160 ⇔ 191 192 ⇔ 223	Transición instantánea automática (3 colores) Transición instantánea automática (7 colores)
	224 ⇔ 255	Programas Automáticos		
	7	Atenuador	000 ⇔ 255	0~100%
3-C	Canal	Función	Valor	Porcentaje/Configuración
	1	Rojo	000 ⇔ 255	0~100%
	2	Verde	000 ⇔ 255	0~100%
	3	Azul	000 ⇔ 255	0~100%
4-C	Canal	Función	Valor	Porcentaje/Configuración
	1	Rojo	000 ⇔ 255	0~100%
	2	Verde	000 ⇔ 255	0~100%
	3	Azul	000 ⇔ 255	0~100%
	4	Atenuador	000 ⇔ 255	0~100%

6-C

Canal	Función	Valor	Porcentaje/Configuración	Sección
1	Rojo	000 ⇔ 255	0~100%	1
2	Verde	000 ⇔ 255	0~100%	
3	Azul	000 ⇔ 255	0~100%	
4	Rojo	000 ⇔ 255	0~100%	
5	Verde	000 ⇔ 255	0~100%	2
6	Azul	000 ⇔ 255	0~100%	

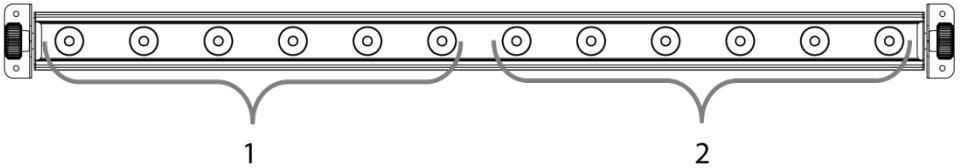

9-C

Canal	Función	Valor	Porcentaje/Configuración	Sección
1	Rojo	000 ⇔ 255	0~100%	1
2	Verde	000 ⇔ 255	0~100%	
3	Azul	000 ⇔ 255	0~100%	
4	Rojo	000 ⇔ 255	0~100%	2
5	Verde	000 ⇔ 255	0~100%	
6	Azul	000 ⇔ 255	0~100%	3
7	Rojo	000 ⇔ 255	0~100%	
8	Verde	000 ⇔ 255	0~100%	
9	Azul	000 ⇔ 255	0~100%	

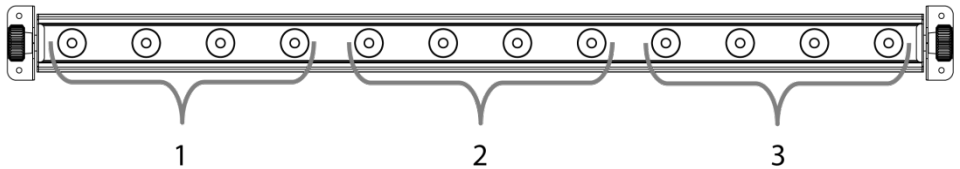

12-C

Canal	Función	Valor	Porcentaje/Configuración	Sección
1	Rojo	000 ⇔ 255	0~100%	1
2	Verde	000 ⇔ 255	0~100%	
3	Azul	000 ⇔ 255	0~100%	
4	Rojo	000 ⇔ 255	0~100%	
5	Verde	000 ⇔ 255	0~100%	2
6	Azul	000 ⇔ 255	0~100%	
7	Rojo	000 ⇔ 255	0~100%	3
8	Verde	000 ⇔ 255	0~100%	
9	Azul	000 ⇔ 255	0~100%	
10	Rojo	000 ⇔ 255	0~100%	4
11	Verde	000 ⇔ 255	0~100%	
12	Azul	000 ⇔ 255	0~100%	

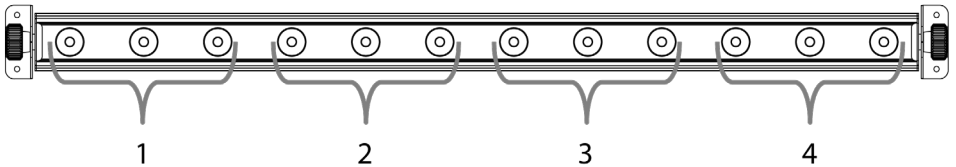

18-C

Canal	Función	Valor	Porcentaje/Configuración	Sección
1	Rojo	000 ⇔ 255	0~100%	1
2	Verde	000 ⇔ 255	0~100%	
3	Azul	000 ⇔ 255	0~100%	
4	Rojo	000 ⇔ 255	0~100%	2
5	Verde	000 ⇔ 255	0~100%	
6	Azul	000 ⇔ 255	0~100%	3
7	Rojo	000 ⇔ 255	0~100%	
8	Verde	000 ⇔ 255	0~100%	4
9	Azul	000 ⇔ 255	0~100%	
10	Rojo	000 ⇔ 255	0~100%	5
11	Verde	000 ⇔ 255	0~100%	
12	Azul	000 ⇔ 255	0~100%	6
13	Rojo	000 ⇔ 255	0~100%	
14	Verde	000 ⇔ 255	0~100%	
15	Azul	000 ⇔ 255	0~100%	
16	Rojo	000 ⇔ 255	0~100%	
17	Verde	000 ⇔ 255	0~100%	
18	Azul	000 ⇔ 255	0~100%	

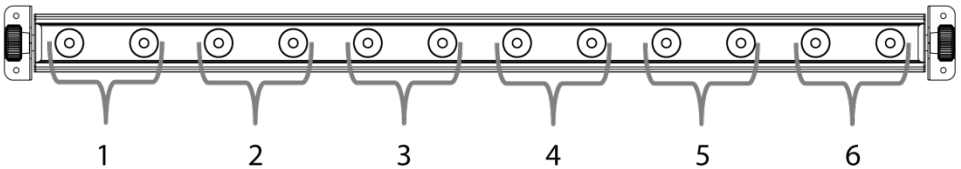

36-C	Canal	Función	Valor	Porcentaje/Configuración	Sección
	1	Rojo	000 ⇄ 255	0~100%	1
	2	Verde	000 ⇄ 255	0~100%	
	3	Azul	000 ⇄ 255	0~100%	
	4	Rojo	000 ⇄ 255	0~100%	2
	5	Verde	000 ⇄ 255	0~100%	
	6	Azul	000 ⇄ 255	0~100%	
	7	Rojo	000 ⇄ 255	0~100%	3
	8	Verde	000 ⇄ 255	0~100%	
	9	Azul	000 ⇄ 255	0~100%	
	10	Rojo	000 ⇄ 255	0~100%	4
	11	Verde	000 ⇄ 255	0~100%	
	12	Azul	000 ⇄ 255	0~100%	
	13	Rojo	000 ⇄ 255	0~100%	5
	14	Verde	000 ⇄ 255	0~100%	
	15	Azul	000 ⇄ 255	0~100%	
	16	Rojo	000 ⇄ 255	0~100%	6
	17	Verde	000 ⇄ 255	0~100%	
	18	Azul	000 ⇄ 255	0~100%	
	19	Rojo	000 ⇄ 255	0~100%	7
	20	Verde	000 ⇄ 255	0~100%	
	21	Azul	000 ⇄ 255	0~100%	
	22	Rojo	000 ⇄ 255	0~100%	8
	23	Verde	000 ⇄ 255	0~100%	
	24	Azul	000 ⇄ 255	0~100%	
	25	Rojo	000 ⇄ 255	0~100%	9
	26	Verde	000 ⇄ 255	0~100%	
	27	Azul	000 ⇄ 255	0~100%	
	28	Rojo	000 ⇄ 255	0~100%	10
	29	Verde	000 ⇄ 255	0~100%	
	30	Azul	000 ⇄ 255	0~100%	
	31	Rojo	000 ⇄ 255	0~100%	11
	32	Verde	000 ⇄ 255	0~100%	
	33	Azul	000 ⇄ 255	0~100%	
	34	Rojo	000 ⇄ 255	0~100%	12
	35	Verde	000 ⇄ 255	0~100%	
	36	Azul	000 ⇄ 255	0~100%	

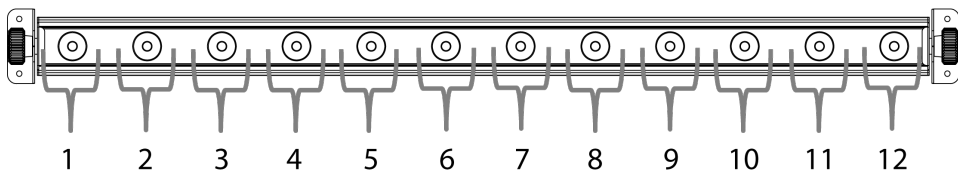

À Propos de ce Manuel

Le Manuel de Référence du COLORband PiX™ (MdR) reprend des informations de base sur cet appareil notamment en matière de montage, d'options de menu et de valeurs DMX. Téléchargez le manuel d'utilisation sur www.chauvetlighting.com pour de plus amples informations.

Clause de Non Responsabilité

Consignes de Sécurité

Les informations et caractéristiques contenues dans ce manuel sont sujettes à changement sans préavis.

Ces consignes concernant la sécurité reprennent d'importantes informations en matière d'installation, d'utilisation et de maintenance.



- Cet appareil n'est pas conçu pour être utilisé dans une installation permanente.
- Connectez UNIQUEMENT cet appareil à un circuit protégé et relié à la terre.
- Débranchez toujours cet appareil avant de procéder à son nettoyage ou au remplacement de son fusible.
- Ne regardez PAS la source lumineuse lorsque le produit fonctionne.
- Assurez-vous que le cordon d'alimentation n'est ni tordu ni endommagé.
- Ne débranchez jamais cet appareil en tirant sur le cordon.
- Utilisez TOUJOURS un câble de sécurité lorsque vous montez cet appareil en hauteur.
- Veillez à ce qu'AUCUNE source inflammable ne se trouve à proximité de l'unité lors de son fonctionnement.
- Ne touchez PAS cet appareil lors de son fonctionnement car il pourrait s'avérer brûlant.



- La tension de la prise à laquelle vous connectez cet appareil doit être comprise dans la plage de tensions reprise sur l'étiquette de l'appareil ou à l'arrière de ce dernier.
- Cet appareil doit être utilisé en intérieur uniquement. (IP20). Afin d'éviter tout risque d'incendie ou décharge électrique, veillez à n'exposer cet appareil ni à la pluie ni à l'humidité.
- Montez toujours cet appareil dans un endroit bien ventilé, à au moins, 20 pouces (50 cm) des surfaces adjacentes.
- Assurez-vous qu'aucune fente de ventilation sur le boîtier ne soit obstruée.
- Ne connectez JAMAIS cet appareil ni à un gradateur ni à un rhéostat.
- Remplacez le fusible avec un de même type et même ampérage.
- Transportez/Suspendez cet appareil UNIQUEMENT au moyen du support ou des poignées dont il est doté.
- La température ambiante maximale supportée par cet appareil est de 104° F (40° C). Ne le faites pas fonctionner à des températures plus élevées.
- En cas de sérieux problèmes de fonctionnement, arrêtez le système immédiatement.
- N'ouvrez PAS cet appareil. Il ne contient aucun composant susceptible d'être réparé par l'utilisateur.

Contact En dehors des États-Unis, du Royaume-Uni et de l'Irlande, contactez votre distributeur si vous avez besoin d'assistance ou de retourner votre produit. Consultez le site www.chauvetlighting.com pour trouver nos coordonnées.

Ce qui est Inclus

- Un COLORband PiX™
- 2 x L-Support de
- Un Cordon d'Alimentation
- Une Fiche de Garantie
- Manuel de Référence

Débuter Déballez votre COLORband PiX™ et assurez-vous d'avoir tout reçu et en bon état. Si l'emballage ou le contenu semblait être endommagé, indiquez-le immédiatement au transporteur et non à CHAUVET®.

Description de l'Appareil Le COLORband PiX™ est un élément d'éclairage sous forme de bande certifiée pour usage en extérieur, à commande individuelle de pixels pour effets de mappage de pixels. Il comprend de multiples personnalités DMX s'adaptant à tout style de programmation. Le COLORband PiX™ est doté d'un écran numérique tactile à protection par mot de passe.

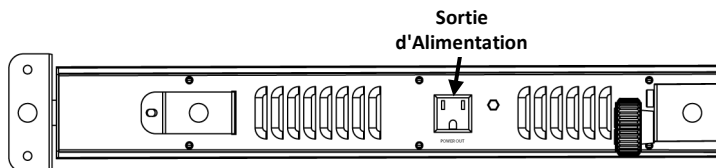

Vue d'Ensemble du Produit

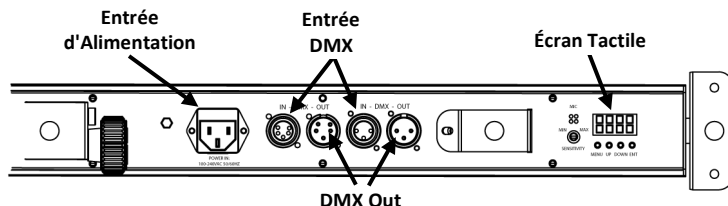

Vue du Panneau Arrière

Une Alimentation CA Cet appareil est doté d'une alimentation universelle prenant en charge toute tension d'entrée comprise entre 100 et 240 VCA, 50/60 Hz.

Connexion Électrique Vous pouvez raccorder jusqu'à 9 COLORband PiX™ à 120 VCA et jusqu'à 17 à 230 VCA.

Description du Tableau de Commandes

Bouton	Fonction
<MENU>	Permet la sortie du menu ou de la fonction en cours
<UP>	Permet de parcourir les listes de menu vers le haut, dans une fonction permet d'augmenter les valeurs numériques
<DOWN>	Permet de parcourir les listes de menu vers le bas, dans une fonction permet de diminuer les valeurs numériques
<ENTER>	Permet l'affichage du menu en cours ou permet de configurer la valeur en cours

Installation Avant de monter cet appareil, lisez et assimilez les consignes de sécurité.

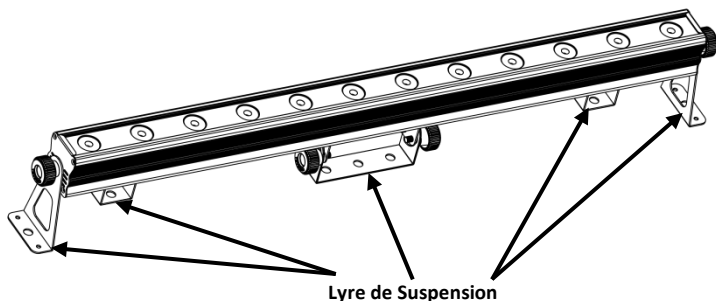

Options du Menu

Niveau Principal	Niveaux de Programmation		Description
Couleurs Statiques	C--	C1	Rouge
		C2	Vert
		C3	Bleu
		C4	Cyan
		C5	Magenta
		C6	Jaune
		C7	Blanc
Programmes Automatiques	P--	P1	7 couleurs en alternance
		P2	7 couleurs en fondu
		P3	3 couleurs en alternance
		P4	3 couleurs en fondu
		P5	Chase Program 1
		P6	Chase Program 2
Programmes Automatiques	S--	S001-S100	Configure la vitesse du programme automatique
Mode Esclave	SLA		Configure le mode esclave
Mélange des Couleurs Personnalisé	U--	r--	Rouge
		g--	Vert
		b--	Bleu
Verrouillage du Panneau de Commandes Tactile	PASS	ON	Verrouille le panneau de commandes tactile
		OFF	
Configurations des Adresses et Personnalités DMX	3-CH	d001-d512	Sélectionne la personnalité DMX et l'adresse de départ
	4-CH		
	6-CH		
	7-CH		
	9-CH		
	12-CH		
	18-CH		
36-CH			

Raccordement DMX Le COLORband PiX™ peut fonctionner avec un jeu d'orgues DMX quand raccordé par des connexions DMX en série. Vous trouverez les instructions de connexion et configuration de cet appareil pour un bon fonctionnement en DMX dans le manuel d'utilisation. Si vous n'êtes pas familier avec le DMX, vous pouvez télécharger l'introduction au DMX sur www.chauvetlighting.com.

Adresse de Départ Afin d'assurer un accès à tous les canaux dans chaque mode DMX, l'adresse DMX la plus élevée recommandée est **477**.

Connexion Maître/Esclave Le COLORband PiX™ utilise une connexion de données DMX pour son mode maître/esclave. Vous trouverez les instructions de connexion et configuration de cet appareil pour un bon fonctionnement en maître/esclave dans le manuel d'utilisation.

Valeurs DMX

7 Canaux	Canal	Fonction	Valeur	Pourcentage/Configuration
	1	Rouge	000 ⇔ 255	0~100%
	2	Vert	000 ⇔ 255	0~100%
	3	Bleu	000 ⇔ 255	0~100%
	4	Macros de Couleur	000 ⇔ 015	Pas de fonction
			016 ⇔ 255	Macros de couleur
	5	Speed	000 ⇔ 255	Vitesse (lent à rapide) (quand le canal 6 est compris entre 032 et 223)
		Stroboscope (Canal 1-4 uniquement)	000 ⇔ 015 016 ⇔ 255	Pas de fonction 0 à 30 Hz
	6	Mode RVB	000 ⇔ 031	Pas de fonction
			032 ⇔ 063	Effet pulsation 0 à 100%
			064 ⇔ 095	Effet pulsation 100% à 0
			096 ⇔ 114	Effet pulsation 100% à 0 à 100%
			115 ⇔ 127	Programme de chenillard
			128 ⇔ 159	Transition fondu automatique
			160 ⇔ 191	Transition accroche automatique (3 couleurs)
	192 ⇔ 223	Transition accroche automatique (7 couleurs)		
	224 ⇔ 255	Programmes automatiques		
	7	Gradateur	000 ⇔ 255	0~100%

3 Canaux	Canal	Fonction	Valeur	Pourcentage/Configuration
	1	Rouge	000 ⇔ 255	0~100%
	2	Vert	000 ⇔ 255	0~100%
	3	Bleu	000 ⇔ 255	0~100%

4 Canaux	Canal	Fonction	Valeur	Pourcentage/Configuration
	1	Rouge	000 ⇔ 255	0~100%
	2	Vert	000 ⇔ 255	0~100%
	3	Bleu	000 ⇔ 255	0~100%
	4	Gradateur	000 ⇔ 255	0~100%

6 Canaux	Canal	Fonction	Valeur	Pourcentage/Configuration	Section
	1	Rouge	000 ⇔ 255	0~100%	1
	2	Vert	000 ⇔ 255	0~100%	
	3	Bleu	000 ⇔ 255	0~100%	
	4	Rouge	000 ⇔ 255	0~100%	
	5	Vert	000 ⇔ 255	0~100%	2
	6	Bleu	000 ⇔ 255	0~100%	

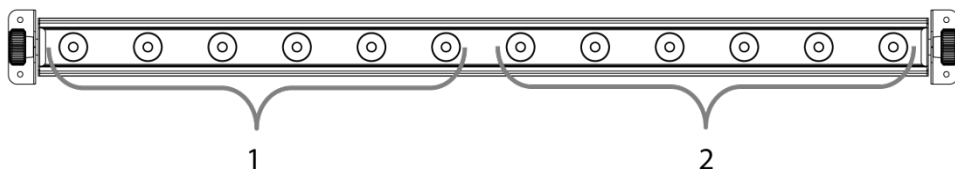

9 Canaux	Canal	Fonction	Valeur	Pourcentage/Configuration	Section
	1	Rouge	000 ⇔ 255	0~100%	1
	2	Vert	000 ⇔ 255	0~100%	
	3	Bleu	000 ⇔ 255	0~100%	
	4	Rouge	000 ⇔ 255	0~100%	2
	5	Vert	000 ⇔ 255	0~100%	
	6	Bleu	000 ⇔ 255	0~100%	3
	7	Rouge	000 ⇔ 255	0~100%	
	8	Vert	000 ⇔ 255	0~100%	
	9	Bleu	000 ⇔ 255	0~100%	

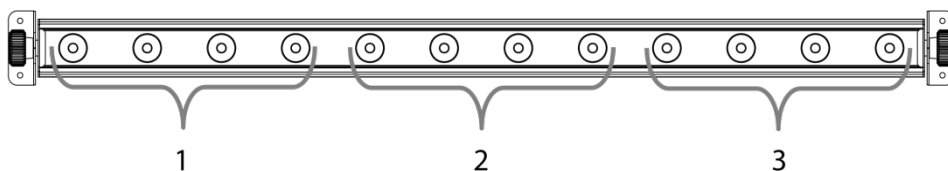

12 Canaux

Canal	Fonction	Valeur	Pourcentage/Configuration	Section
1	Rouge	000 ⇔ 255	0~100%	1
2	Vert	000 ⇔ 255	0~100%	
3	Bleu	000 ⇔ 255	0~100%	
4	Rouge	000 ⇔ 255	0~100%	
5	Vert	000 ⇔ 255	0~100%	2
6	Bleu	000 ⇔ 255	0~100%	
7	Rouge	000 ⇔ 255	0~100%	3
8	Vert	000 ⇔ 255	0~100%	
9	Bleu	000 ⇔ 255	0~100%	4
10	Rouge	000 ⇔ 255	0~100%	
11	Vert	000 ⇔ 255	0~100%	
12	Bleu	000 ⇔ 255	0~100%	

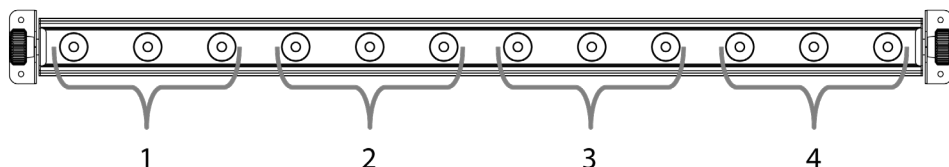
**18 Canaux**

Canal	Fonction	Valeur	Pourcentage/Configuration	Section
1	Rouge	000 ⇔ 255	0~100%	1
2	Vert	000 ⇔ 255	0~100%	
3	Bleu	000 ⇔ 255	0~100%	
4	Rouge	000 ⇔ 255	0~100%	2
5	Vert	000 ⇔ 255	0~100%	
6	Bleu	000 ⇔ 255	0~100%	
7	Rouge	000 ⇔ 255	0~100%	3
8	Vert	000 ⇔ 255	0~100%	
9	Bleu	000 ⇔ 255	0~100%	4
10	Rouge	000 ⇔ 255	0~100%	
11	Vert	000 ⇔ 255	0~100%	
12	Bleu	000 ⇔ 255	0~100%	5
13	Rouge	000 ⇔ 255	0~100%	
14	Vert	000 ⇔ 255	0~100%	
15	Bleu	000 ⇔ 255	0~100%	6
16	Rouge	000 ⇔ 255	0~100%	
17	Vert	000 ⇔ 255	0~100%	
18	Bleu	000 ⇔ 255	0~100%	

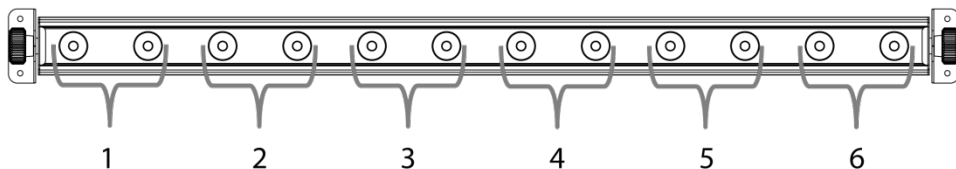

36 Canaux	Canal	Fonction	Valeur	Pourcentage/Configuration	Section
	1	Rouge	000 ⇔ 255	0~100%	1
	2	Vert	000 ⇔ 255	0~100%	
	3	Bleu	000 ⇔ 255	0~100%	
	4	Rouge	000 ⇔ 255	0~100%	2
	5	Vert	000 ⇔ 255	0~100%	
	6	Bleu	000 ⇔ 255	0~100%	
	7	Rouge	000 ⇔ 255	0~100%	3
	8	Vert	000 ⇔ 255	0~100%	
	9	Bleu	000 ⇔ 255	0~100%	
	10	Rouge	000 ⇔ 255	0~100%	4
	11	Vert	000 ⇔ 255	0~100%	
	12	Bleu	000 ⇔ 255	0~100%	
	13	Rouge	000 ⇔ 255	0~100%	5
	14	Vert	000 ⇔ 255	0~100%	
	15	Bleu	000 ⇔ 255	0~100%	
	16	Rouge	000 ⇔ 255	0~100%	6
	17	Vert	000 ⇔ 255	0~100%	
	18	Bleu	000 ⇔ 255	0~100%	
	19	Rouge	000 ⇔ 255	0~100%	7
	20	Vert	000 ⇔ 255	0~100%	
	21	Bleu	000 ⇔ 255	0~100%	
	22	Rouge	000 ⇔ 255	0~100%	8
	23	Vert	000 ⇔ 255	0~100%	
	24	Bleu	000 ⇔ 255	0~100%	
	25	Rouge	000 ⇔ 255	0~100%	9
	26	Vert	000 ⇔ 255	0~100%	
	27	Bleu	000 ⇔ 255	0~100%	
	28	Rouge	000 ⇔ 255	0~100%	10
	29	Vert	000 ⇔ 255	0~100%	
	30	Bleu	000 ⇔ 255	0~100%	
	31	Rouge	000 ⇔ 255	0~100%	11
	32	Vert	000 ⇔ 255	0~100%	
	33	Bleu	000 ⇔ 255	0~100%	
	34	Rouge	000 ⇔ 255	0~100%	12
	35	Vert	000 ⇔ 255	0~100%	
	36	Bleu	000 ⇔ 255	0~100%	

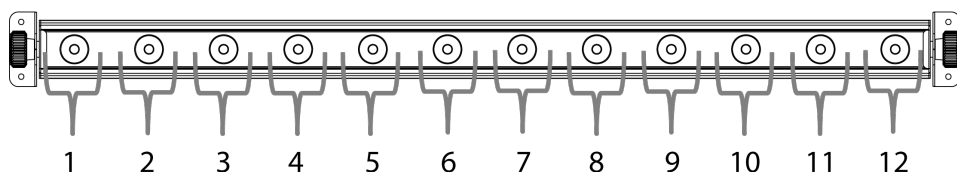

Über diese Schnellanleitung

In der Schnellanleitung des COLORband PiX™ finden Sie die wesentlichen Produktinformationen, wie etwa über die Montage, Menüoptionen und DMX-Werte des Geräts. Laden Sie für weiterführende Informationen unter www.chauvetlighting.com das Benutzerhandbuch herunter.

Haftungsausschluss

Die Informationen und Spezifikationen dieser Anleitung können ohne vorherige Ankündigung geändert werden.

Sicherheitshinweise

Diese Sicherheitshinweise enthalten wichtige Informationen über die Montage, Verwendung und Wartung des Geräts.



- Dieses Produkt eignet sich nicht für eine permanente Installation.
- Schließen Sie dieses Produkt NUR an einen mit der Masse verbundenen und abgesicherten Stromkreislauf an.
- Trennen Sie das Gerät von der Stromquelle, bevor Sie es reinigen oder die Sicherung austauschen.
- NIEMALS in die Lichtquelle schauen, während das Gerät eingeschaltet ist.
- Stellen Sie sicher, dass das Netzkabel nicht gequetscht oder beschädigt ist.
- Ziehen Sie beim Trennen des Geräts von der Stromversorgung nie am Kabel.
- Bei Montage über Kopf immer ein Sicherheitsseil verwenden.
- KEINE entflammaren Materialien während des Betriebs in der Nähe des Geräts lagern.
- NIEMALS während des Betriebs das Gehäuse berühren, da dies sehr heiß wird.



- Die Spannung der Schukosteckdose, an die Sie das Gerät anschließen, muss sich innerhalb des Spannungsbereiches befinden, der auf dem Hinweisschild oder dem rückwärtigen Bedienfeld des Geräts angegeben ist.
- Dieses Gerät darf nur im Innenbereich verwendet werden. (IP20) Um das Risiko von Bränden oder elektrischen Schlägen zu vermeiden, dürfen Sie das Gerät nicht Regen oder Feuchtigkeit aussetzen.
- Installieren Sie das Gerät an einem Ort mit ausreichender Belüftung und mit einem Abstand von 50 cm zu den angrenzenden Flächen.
- Stellen Sie sicher, dass die Lüftungsöffnungen im Gehäuse des Geräts nicht verschlossen sind.
- Schließen Sie dieses Gerät niemals an einen Dimmer oder Regelwiderstand an.
- Achten Sie beim Auswechseln der Sicherung darauf, den gleichen Typ mit den gleichen Werten zu verwenden.
- Das Gerät NUR an den Hänge-/Befestigungsbügeln oder Griffen tragen.
- Die maximal zulässige Umgebungstemperatur beträgt 40°C. Nehmen Sie das Gerät nicht bei höheren Temperaturen in Betrieb.
- Bei ernsthaften Betriebsproblemen stoppen Sie umgehend die Verwendung des Geräts.
- Dieses Gerät NICHT öffnen. Die eingebauten Komponenten sind für den Kunden wartungsfrei.

Kontakt Kunden außerhalb der USA, GB oder Irland wenden sich an ihren Lieferanten, um den Kundendienst in Anspruch zu nehmen oder ein Gerät zurückzuschicken. Kontaktinformationen finden Sie unter www.chauvetlighting.com.

- Packungs-**
inhalt
- COLORband PiX™
 - 2 x L-Winkel
 - Netzkabel
 - Garantiekarte
 - Schnellanleitung

Start Packen Sie Ihren COLORband PiX™ aus und überprüfen Sie, ob Sie alle Teile unbeschädigt erhalten haben. Wenn die Verpackung beschädigt ist, benachrichtigen Sie umgehend das Transportunternehmen, nicht jedoch CHAUVET®.

Produkt-
beschreibung Der COLORband PiX™ ist eine LED-Leistenleuchte für den Außenbereich, die als Pixel-Effekt verwendet werden kann. Die Vielzahl der integrierten DMX-Modi unterstützen jeden Programmierstil. Der COLORband PiX™ beinhaltet auch eine kennwortgeschützte, berührungsempfindliche digitale Anzeige.

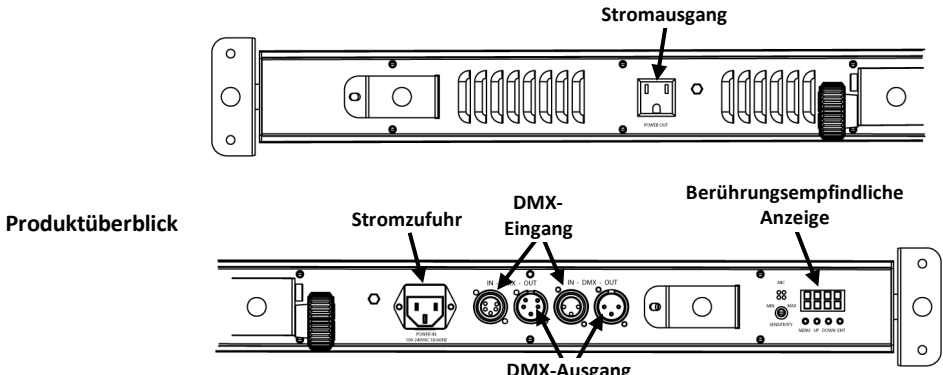

Anzeige auf Rückwärtigem Bedienfeld

Wechselstrom Dieses Gerät verfügt über ein Vorschaltgerät, das automatisch die anliegende Spannung erkennt, sobald der Netzstecker in die Schukosteckdose gesteckt wird, und kann mit einer Eingangsspannung von 100~240 V AC, 50/60 Hz arbeiten.

Reihenschaltung der Geräte Sie können bis zu 9 COLORband PiX™-Geräte bei 120 V AC und 17 Geräte bei 230 V AC in Reihe schalten.

Montage Lesen Sie vor der Montage dieses Geräts die Sicherheitshinweise durch.

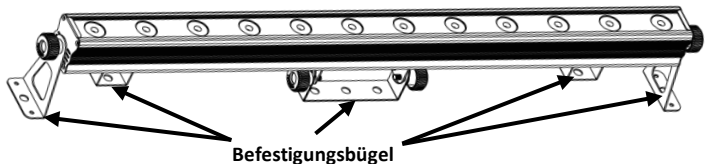

Beschreibung des Bedienfeldes Lesen

Taste	Funktion
<MENU>	Damit verlassen Sie das aktuelle Menü oder die Funktion
<UP>	Damit navigieren Sie sich durch die Menüpunkte nach oben und erhöhen den numerischen Wert der entsprechenden Funktionen
<DOWN>	Damit navigieren Sie sich durch die Menüpunkte nach unten und verringern den numerischen Wert der entsprechenden Funktionen
<ENTER>	Damit wird das aktuelle Menü angezeigt oder der aktuell ausgewählte Wert eingestellt

Menüoptionen

Hauptebene	Programmirebenen	Beschreibung	
Statische Farben	C--	C1	Rot
		C2	Grün
		C3	Blau
		C4	Kobaltblau
		C5	Magentarot
		C6	Bernsteinfarben
		C7	Weiß
Auto-Programme	P--	P1	7-Farben-Umschalten
		P2	7-Farben-Fading
		P3	3-Farben-Umschalten
		P4	3-Farben-Fading
		P5	Chase-Programm 1
		P6	Chase-Programm 2
Programm- geschwindigkeit	S--	S001-S100	Wählt die Geschwindigkeit des Auto-Programms
Slave-Modus	SLA		Stellt den Slave-Modus ein
Benutzerdefinierte Farbmischung	U--	r--	Rot
		g--	Grün
		b--	Blau
Sperrung des Berührungsempfindlichen Bedienfeldes	PASS	ON	Sperrt das berührungsempfindliche Bedienfeld
		AUS	
DMX-Modi und Startadresse	3 Kanäle	d001-d512	Wählt DMX-Modi und Startadresse aus
	4 Kanäle		
	6 Kanäle		
	7 Kanäle		
	9 Kanäle		
	12 Kanäle		
	18 Kanäle		
36 Kanäle			

DMX-Verbindung Der COLORband PiX™ kann mit einem DMX-Controller betrieben werden, wenn eine DMX-Reihenschaltung zum Einsatz kommt. Anweisungen zum Zusammenschluss und der Konfiguration dieses Geräts für den Betrieb im DMX-Modus finden Sie im Benutzerhandbuch. Wenn Sie mit DMX nicht vertraut sind, laden Sie “DMX - Eine Einführung” unter www.chauvetlighting.com herunter.

Startadresse Um einen vollständigen Zugang zu allen Kanälen in jedem DMX-Modus zu gewährleisten, beträgt die höchste empfohlene DMX-Adresse **477**.

Master/Slave-Schaltung Der COLORband PiX™ verwendet für seinen Master/Slave-Modus eine DMX-Datenverbindung. Anweisungen zum Zusammenschluss und der Konfiguration dieses Geräts für den Betrieb im Master/Slave-Modus finden Sie im Benutzerhandbuch.

DMX-Werte

7 Kanäle	Kanal	Funktion	Wert	Prozent/Einstellung
	1	Rot	000 ⇔ 255	0~100%
	2	Grün	000 ⇔ 255	0~100%
	3	Blau	000 ⇔ 255	0~100%
	4	Farbtöne	000 ⇔ 015	Keine Funktion
			016 ⇔ 255	Farbtöne
	5	Geschwindigkeit Stroboskop (nur Kanal 1 bis 4)	000 ⇔ 255	Geschwindigkeit (von langsam nach schnell) (wenn Kanal 6 von 032 bis 223 reicht)
			000 ⇔ 015	Keine Funktion
			016 ⇔ 255	0~30 Hz
	6	RGB-Modus	000 ⇔ 031	Keine Funktion
			032 ⇔ 063	Pulse-Effekt 0~100%
			064 ⇔ 095	Pulse-Effekt 100%~0
			096 ⇔ 114	Pulse-Effekt 100%~0~100%
			115 ⇔ 127	Chase-Programm
			128 ⇔ 159	Übergang Auto-Fade
			160 ⇔ 191	Übergang Auto-Snap (3 Farben)
	192 ⇔ 223	Übergang Auto-Snap (7 Farben)		
	224 ⇔ 255	Auto-Programme		
	7	Dimmer	000 ⇔ 255	0~100%

3 Kanäle	Kanal	Funktion	Wert	Prozent/Einstellung
	1	Rot	000 ⇔ 255	0~100%
	2	Grün	000 ⇔ 255	0~100%
	3	Blau	000 ⇔ 255	0~100%

4 Kanäle	Kanal	Funktion	Wert	Prozent/Einstellung
	1	Rot	000 ⇔ 255	0~100%
	2	Grün	000 ⇔ 255	0~100%
	3	Blau	000 ⇔ 255	0~100%
	4	Dimmer	000 ⇔ 255	0~100%

6 Kanäle	Kanal	Funktion	Wert	Prozent/Einstellung	Abschnitt
	1	Rot	000 ⇄ 255	0~100%	1
	2	Grün	000 ⇄ 255	0~100%	
	3	Blau	000 ⇄ 255	0~100%	
	4	Rot	000 ⇄ 255	0~100%	
	5	Grün	000 ⇄ 255	0~100%	2
	6	Blau	000 ⇄ 255	0~100%	

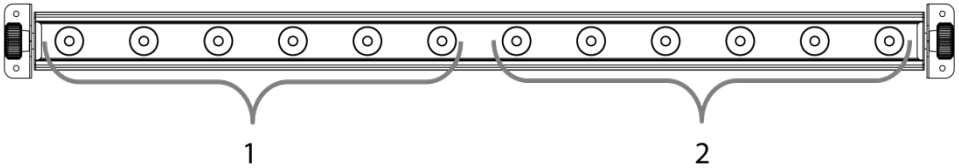

9 Kanäle	Kanal	Funktion	Wert	Prozent/Einstellung	Abschnitt
	1	Rot	000 ⇄ 255	0~100%	1
	2	Grün	000 ⇄ 255	0~100%	
	3	Blau	000 ⇄ 255	0~100%	
	4	Rot	000 ⇄ 255	0~100%	2
	5	Grün	000 ⇄ 255	0~100%	
	6	Blau	000 ⇄ 255	0~100%	
	7	Rot	000 ⇄ 255	0~100%	3
	8	Grün	000 ⇄ 255	0~100%	
	9	Blau	000 ⇄ 255	0~100%	

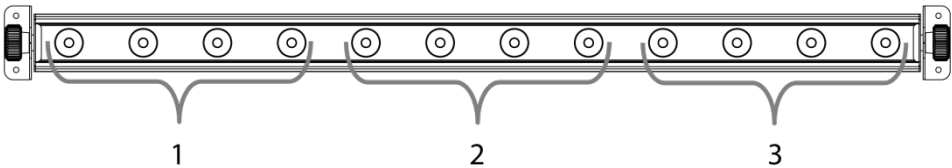

12 Kanäle

Kanal	Funktion	Wert	Prozent/Einstellung	Abschnitt
1	Rot	000 ⇔ 255	0~100%	1
2	Grün	000 ⇔ 255	0~100%	
3	Blau	000 ⇔ 255	0~100%	
4	Rot	000 ⇔ 255	0~100%	
5	Grün	000 ⇔ 255	0~100%	2
6	Blau	000 ⇔ 255	0~100%	
7	Rot	000 ⇔ 255	0~100%	3
8	Grün	000 ⇔ 255	0~100%	
9	Blau	000 ⇔ 255	0~100%	
10	Rot	000 ⇔ 255	0~100%	4
11	Grün	000 ⇔ 255	0~100%	
12	Blau	000 ⇔ 255	0~100%	

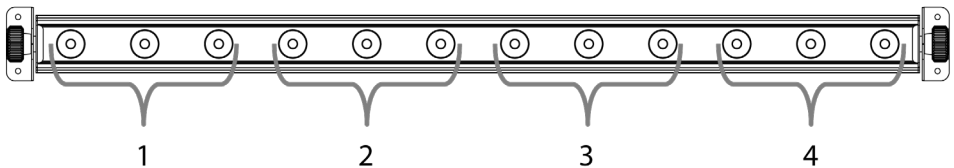

18 Kanäle

Kanal	Funktion	Wert	Prozent/Einstellung	Abschnitt
1	Rot	000 ⇔ 255	0~100%	1
2	Grün	000 ⇔ 255	0~100%	
3	Blau	000 ⇔ 255	0~100%	
4	Rot	000 ⇔ 255	0~100%	2
5	Grün	000 ⇔ 255	0~100%	
6	Blau	000 ⇔ 255	0~100%	
7	Rot	000 ⇔ 255	0~100%	3
8	Grün	000 ⇔ 255	0~100%	
9	Blau	000 ⇔ 255	0~100%	
10	Rot	000 ⇔ 255	0~100%	4
11	Grün	000 ⇔ 255	0~100%	
12	Blau	000 ⇔ 255	0~100%	
13	Rot	000 ⇔ 255	0~100%	5
14	Grün	000 ⇔ 255	0~100%	
15	Blau	000 ⇔ 255	0~100%	
16	Rot	000 ⇔ 255	0~100%	6
17	Grün	000 ⇔ 255	0~100%	
18	Blau	000 ⇔ 255	0~100%	

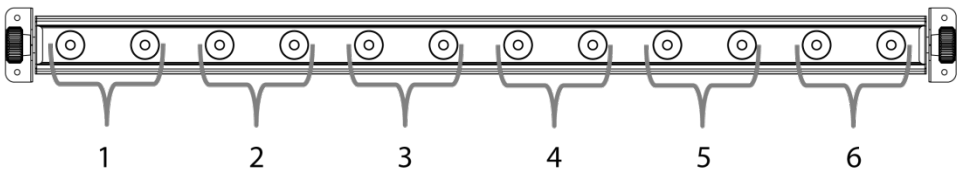

36 Kanäle

Kanal	Funktion	Wert	Prozent/Einstellung	Abschnitt
1	Rot	000 ⇄ 255	0~100%	1
2	Grün	000 ⇄ 255	0~100%	
3	Blau	000 ⇄ 255	0~100%	
4	Rot	000 ⇄ 255	0~100%	2
5	Grün	000 ⇄ 255	0~100%	
6	Blau	000 ⇄ 255	0~100%	
7	Rot	000 ⇄ 255	0~100%	3
8	Grün	000 ⇄ 255	0~100%	
9	Blau	000 ⇄ 255	0~100%	
10	Rot	000 ⇄ 255	0~100%	4
11	Grün	000 ⇄ 255	0~100%	
12	Blau	000 ⇄ 255	0~100%	
13	Rot	000 ⇄ 255	0~100%	5
14	Grün	000 ⇄ 255	0~100%	
15	Blau	000 ⇄ 255	0~100%	
16	Rot	000 ⇄ 255	0~100%	6
17	Grün	000 ⇄ 255	0~100%	
18	Blau	000 ⇄ 255	0~100%	
19	Rot	000 ⇄ 255	0~100%	7
20	Grün	000 ⇄ 255	0~100%	
21	Blau	000 ⇄ 255	0~100%	
22	Rot	000 ⇄ 255	0~100%	8
23	Grün	000 ⇄ 255	0~100%	
24	Blau	000 ⇄ 255	0~100%	
25	Rot	000 ⇄ 255	0~100%	9
26	Grün	000 ⇄ 255	0~100%	
27	Blau	000 ⇄ 255	0~100%	
28	Rot	000 ⇄ 255	0~100%	10
29	Grün	000 ⇄ 255	0~100%	
30	Blau	000 ⇄ 255	0~100%	
31	Rot	000 ⇄ 255	0~100%	11
32	Grün	000 ⇄ 255	0~100%	
33	Blau	000 ⇄ 255	0~100%	
34	Rot	000 ⇄ 255	0~100%	12
35	Grün	000 ⇄ 255	0~100%	
36	Blau	000 ⇄ 255	0~100%	

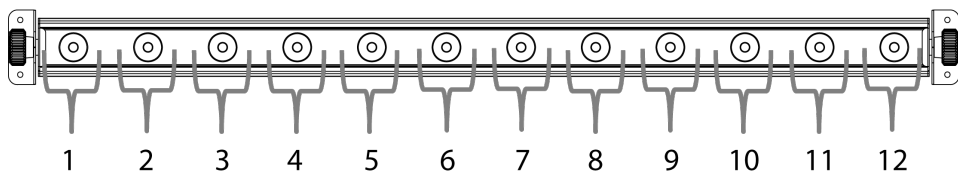

Sobre Este Guia

O Guia de Referência Rápida (GRR) do COLORband PiX™ contém informações básicas sobre o produto tais como instalação, opções de menu e valores DMX. Transfira o Manual de Utilizador de www.chauvetlighting.com para obter mais informações.

Exclusão de Responsabilidade

As informações e especificações contidas neste GRR estão sujeitas a alteração sem aviso prévio.

Instruções de Segurança

Estas Instruções de Segurança incluem informações importantes sobre a instalação, utilização e manutenção.



- Este produto não se destina à instalação permanente.
- Ligue este produto APENAS a um circuito protegido e ligado à terra.
- Desligue-o sempre da alimentação antes da limpeza ou substituição do fusível.
- NÃO olhe para a fonte de luz quando o produto está ligado.
- Certifique-se de que o cabo de alimentação não está desgastado nem danificado.
- Nunca desligue este produto da alimentação ao puxar ou esticar o cabo de alimentação.
- Numa instalação suspensa deste produto, utilize sempre um cabo de segurança.
- NÃO permita a presença de materiais inflamáveis junto da unidade durante o seu funcionamento.
- NÃO toque neste produto aquando do funcionamento do mesmo, pois poderá estar quente.



- A tensão da tomada à qual irá ligar este produto deve estar no intervalo indicado no autocolante ou painel posterior do produto.
- Este produto destina-se apenas a ser utilizado no interior! (IP20) Para evitar o risco de incêndio ou choque eléctrico, não exponha este produto à chuva nem humidade.
- Instale sempre este produto num local com ventilação adequada, a pelo menos 50 cm (20 pol.) das superfícies adjacentes.
- Certifique-se de que não estão obstruídas quaisquer ranhuras de ventilação do corpo da unidade.
- Nunca ligue este produto a um regulador da intensidade da luz nem a um reóstato.
- Substitua o fusível por um do mesmo tipo e classificação.
- Transporte este produto APENAS com as pegas ou suportes de montagem/suspensão.
- A temperatura máxima ambiente é 40 °C (104 °F). Não utilize este produto em ambientes com temperaturas superiores.
- Em caso de um problema de funcionamento grave, pare a utilização imediatamente.
- NÃO abra este produto. Não contém quaisquer peças passíveis de manutenção.

Contacto Fora dos E.U.A., Reino Unido ou Irlanda, entre em contacto com o seu distribuidor para solicitar assistência ou devolver um produto. Aceda a www.chauvetlighting.com para obter informações de contacto.

Conteúdo

- COLORband PiX™
- Cabo de Alimentação
- 2 x L - Suporte
- Cartão de Garantia
- Guia de Referência Rápida

Para Começar Desembale o COLORband PiX™ e certifique-se de que recebeu todas as peças em boas condições. Se a caixa ou conteúdos aparentarem estar danificados, notifique imediatamente a transportadora e não a CHAUVET®.

Descrição do Produto O COLORband PiX™ é uma barra de luz LED classificada para o exterior com controlo individual de píxeis para efeito de mapeamento de píxeis. Inclui várias personalizações DMX para adequação a qualquer estilo de programação. O COLORband PiX™ também inclui um visor táctil digital protegido por palavra-passe.

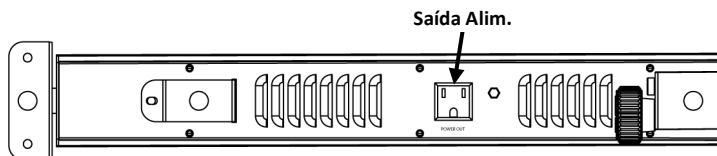

Descrição Geral do Produto

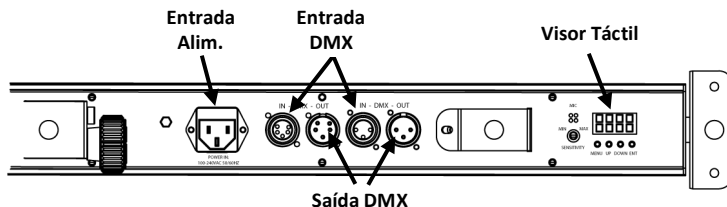

Vista Posterior do Painel

Alimentação CA Este produto possui uma fonte de alimentação de intervalo automático que pode funcionar num intervalo de tensão de entrada de 100~240 VCA, 50/60 Hz.

Interligação de Alimentação Pode ligar até 9 unidades COLORband PiX™ a 120 VCA e 17 unidades a 230 VCA.

Descrição do Painel de Controlo

Botão	Função
<MENU>	Sai da função ou menu actual
<UP>	Desloca-se para cima na lista de menus e aumenta o valor numérico numa função
<DOWN>	Desloca-se para baixo na lista de menus e diminui o valor numérico numa função
<ENTER>	Activa o menu exibido actualmente ou define o valor seleccionado actualmente

Instalação Antes de instalar este produto, leia as Instruções de Segurança.

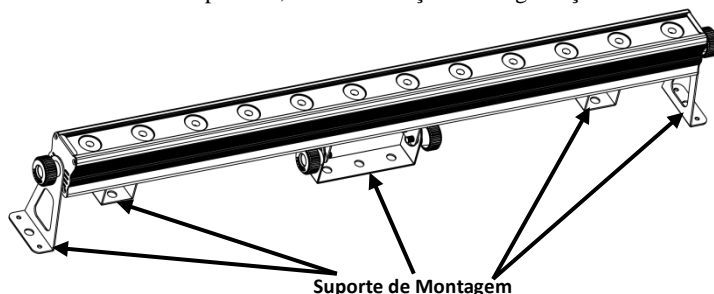

Suporte de Montagem

Opções de Menu

Nível Principal	Níveis de Programação		Descrição
Cores Estáticas	C--	C1	Vermelho
		C2	Verde
		C3	Azul
		C4	Ciano
		C5	Magenta
		C6	Amarelo
		C7	Branco
Programas Automáticos	P--	P1	Alternância de 7 cores
		P2	Desvanecimento de 7 cores
		P3	Alternância de 3 cores
		P4	Desvanecimento de 3 cores
		P5	Programa de procura 1
		P6	Programa de procura 2
Velocidade do Programa	S--	S001-S100	Selecciona a velocidade do programa automático
Modo Secundário	SLA		Define o modo secundário
Mistura Personalizada de Cores	U--	r--	Vermelho
		g--	Verde
		b--	Azul
Bloqueio do Painel de Controlo Táctil	PASS	ON	Bloqueia o painel de controlo táctil
		OFF	
Personalizações e Endereçamento Inicial DMX	3 CANAIS	d001-d512	Selecciona a personalização e endereço inicial DMX
	4 CANAIS		
	6 CANAIS		
	7 CANAIS		
	9 CANAIS		
	12 CANAIS		
	18 CANAIS		
36 CANAIS			

Interligação DMX

O COLORband PiX™ pode trabalhar com um controlador DMX quando se encontra ligado a ligações da série DMX. As instruções para a ligação e configuração deste produto para a operação DMX encontram-se no Manual de Utilizador. Se não estiver familiarizado com o DMX, transfira o DMX Primer a partir de www.chauvetlighting.com.

Endereço Inicial

Para garantir um acesso total a todos os canais em cada modo DMX, o endereço DMX mais elevado recomendado é **477**.

Ligação Principal/ Secundária

O COLORband PiX™ utiliza a ligação de dados DMX para o seu modo Principal/Secundário. As instruções para a ligação e configuração deste produto para a operação Principal/Secundário encontram-se no Manual de Utilizador.

Valores DMX**7 Canais**

Canal	Função	Valor	Percentagem/Definição
1	Vermelho	000 ⇔ 255	0~100%
2	Verde	000 ⇔ 255	0~100%
3	Azul	000 ⇔ 255	0~100%
4	Macros de Cores	000 ⇔ 015	Sem função
		016 ⇔ 255	Macros de cores
5	Velocidade	000 ⇔ 255	Velocidade (lento para rápido) (quando o CH.6 é entre 032~223)
	Sinal de Validação (apenas CH.1-CH.4)	000 ⇔ 015	Sem função
		016 ⇔ 255	0~30 Hz
6	Modo RGB	000 ⇔ 031	Sem função
		032 ⇔ 063	Efeito de impulsos 0~100%
		064 ⇔ 095	Efeito de impulsos 100%~0
		096 ⇔ 114	Efeito de impulsos 100%~0~100%
		115 ⇔ 127	Programa de procura
		128 ⇔ 159	Transição de desvanecimento automático
		160 ⇔ 191	Transição instantânea automática (3 cores)
		192 ⇔ 223	Transição instantânea automática (7 cores)
224 ⇔ 255	Programas automáticos		
7	Regulador da Intensidade da luz	000 ⇔ 255	0~100%

3 Canais

Canal	Função	Valor	Percentagem/Definição
1	Vermelho	000 ⇔ 255	0~100%
2	Verde	000 ⇔ 255	0~100%
3	Azul	000 ⇔ 255	0~100%

4 Canais

Canal	Função	Valor	Percentagem/Definição
1	Vermelho	000 ⇔ 255	0~100%
2	Verde	000 ⇔ 255	0~100%
3	Azul	000 ⇔ 255	0~100%
4	Regulador da Intensidade da luz	000 ⇔ 255	0~100%

6 Canais	Canal	Função	Valor	Porcentagem/Definição	Secção
	1	Vermelho	000 ⇔ 255	0~100%	1
	2	Verde	000 ⇔ 255	0~100%	
	3	Azul	000 ⇔ 255	0~100%	
	4	Vermelho	000 ⇔ 255	0~100%	2
	5	Verde	000 ⇔ 255	0~100%	
	6	Azul	000 ⇔ 255	0~100%	

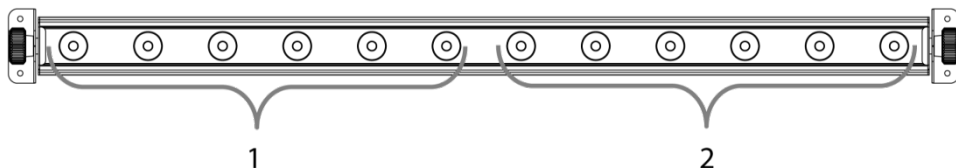

9 Canais	Canal	Função	Valor	Porcentagem/Definição	Secção
	1	Vermelho	000 ⇔ 255	0~100%	1
	2	Verde	000 ⇔ 255	0~100%	
	3	Azul	000 ⇔ 255	0~100%	
	4	Vermelho	000 ⇔ 255	0~100%	2
	5	Verde	000 ⇔ 255	0~100%	
	6	Azul	000 ⇔ 255	0~100%	
	7	Vermelho	000 ⇔ 255	0~100%	3
	8	Verde	000 ⇔ 255	0~100%	
	9	Azul	000 ⇔ 255	0~100%	

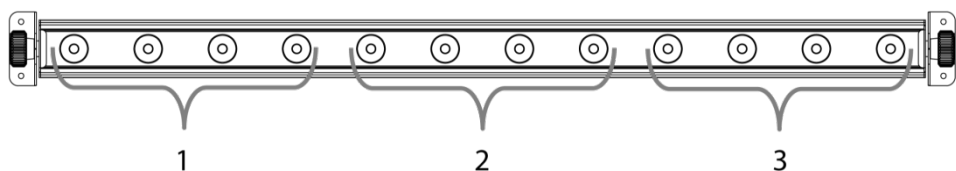

12 Canais

Canal	Função	Valor	Porcentagem/Definição	Secção
1	Vermelho	000 ⇔ 255	0~100%	1
2	Verde	000 ⇔ 255	0~100%	
3	Azul	000 ⇔ 255	0~100%	
4	Vermelho	000 ⇔ 255	0~100%	2
5	Verde	000 ⇔ 255	0~100%	
6	Azul	000 ⇔ 255	0~100%	
7	Vermelho	000 ⇔ 255	0~100%	3
8	Verde	000 ⇔ 255	0~100%	
9	Azul	000 ⇔ 255	0~100%	
10	Vermelho	000 ⇔ 255	0~100%	4
11	Verde	000 ⇔ 255	0~100%	
12	Azul	000 ⇔ 255	0~100%	

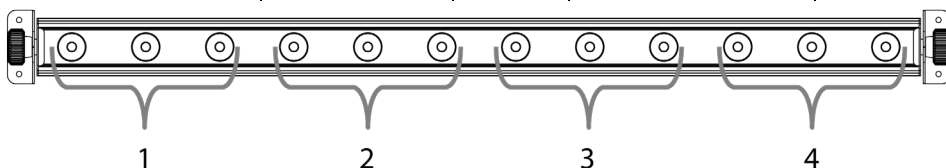
**18 Canais**

Canal	Função	Valor	Porcentagem/Definição	Secção
1	Vermelho	000 ⇔ 255	0~100%	1
2	Verde	000 ⇔ 255	0~100%	
3	Azul	000 ⇔ 255	0~100%	
4	Vermelho	000 ⇔ 255	0~100%	2
5	Verde	000 ⇔ 255	0~100%	
6	Azul	000 ⇔ 255	0~100%	
7	Vermelho	000 ⇔ 255	0~100%	3
8	Verde	000 ⇔ 255	0~100%	
9	Azul	000 ⇔ 255	0~100%	
10	Vermelho	000 ⇔ 255	0~100%	4
11	Verde	000 ⇔ 255	0~100%	
12	Azul	000 ⇔ 255	0~100%	
13	Vermelho	000 ⇔ 255	0~100%	5
14	Verde	000 ⇔ 255	0~100%	
15	Azul	000 ⇔ 255	0~100%	
16	Vermelho	000 ⇔ 255	0~100%	6
17	Verde	000 ⇔ 255	0~100%	
18	Azul	000 ⇔ 255	0~100%	

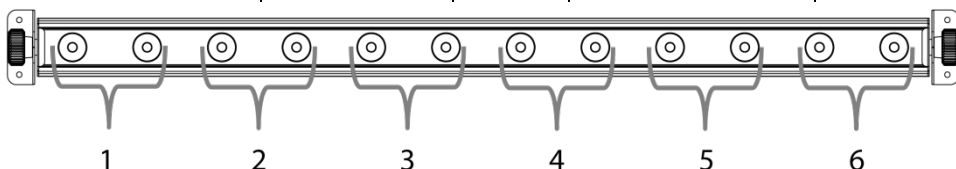

36 Canais

Canal	Função	Valor	Porcentagem/Definição	Secção
1	Vermelho	000 ⇔ 255	0~100%	1
2	Verde	000 ⇔ 255	0~100%	
3	Azul	000 ⇔ 255	0~100%	
4	Vermelho	000 ⇔ 255	0~100%	2
5	Verde	000 ⇔ 255	0~100%	
6	Azul	000 ⇔ 255	0~100%	
7	Vermelho	000 ⇔ 255	0~100%	3
8	Verde	000 ⇔ 255	0~100%	
9	Azul	000 ⇔ 255	0~100%	
10	Vermelho	000 ⇔ 255	0~100%	4
11	Verde	000 ⇔ 255	0~100%	
12	Azul	000 ⇔ 255	0~100%	
13	Vermelho	000 ⇔ 255	0~100%	5
14	Verde	000 ⇔ 255	0~100%	
15	Azul	000 ⇔ 255	0~100%	
16	Vermelho	000 ⇔ 255	0~100%	6
17	Verde	000 ⇔ 255	0~100%	
18	Azul	000 ⇔ 255	0~100%	
19	Vermelho	000 ⇔ 255	0~100%	7
20	Verde	000 ⇔ 255	0~100%	
21	Azul	000 ⇔ 255	0~100%	
22	Vermelho	000 ⇔ 255	0~100%	8
23	Verde	000 ⇔ 255	0~100%	
24	Azul	000 ⇔ 255	0~100%	
25	Vermelho	000 ⇔ 255	0~100%	9
26	Verde	000 ⇔ 255	0~100%	
27	Azul	000 ⇔ 255	0~100%	
28	Vermelho	000 ⇔ 255	0~100%	10
29	Verde	000 ⇔ 255	0~100%	
30	Azul	000 ⇔ 255	0~100%	
31	Vermelho	000 ⇔ 255	0~100%	11
32	Verde	000 ⇔ 255	0~100%	
33	Azul	000 ⇔ 255	0~100%	
34	Vermelho	000 ⇔ 255	0~100%	12
35	Verde	000 ⇔ 255	0~100%	
36	Azul	000 ⇔ 255	0~100%	

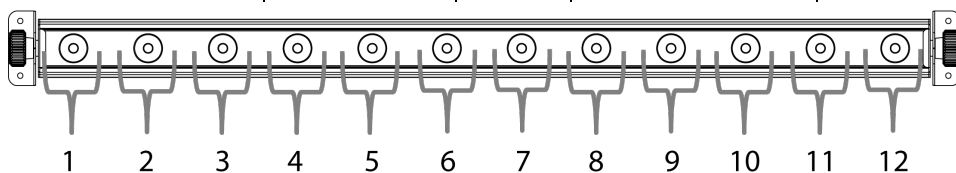

Informazioni Sulla Guida

La Guida Rapida di COLORband PiX™ contiene informazioni di base sul prodotto quali montaggio, opzioni menù e valori DMX. Per maggiori dettagli, scaricare il Manuale Utente dal sito www.chauvetlighting.com.

Esclusione di Responsabilità

Le informazioni e le specifiche contenute in questa guida possono essere modificate senza preavviso.

Note di Sicurezza

Le Note di Sicurezza includono informazioni importanti circa il montaggio, l'uso e la manutenzione.



- Questa apparecchiatura non è progettata per installazione permanente.
- Collegare questa unità SOLTANTO ad un circuito dotato di messa a terra e protetto.
- Prima di effettuare la pulizia o sostituire il fusibile, scollegare sempre l'unità dall'alimentazione elettrica.
- NON guardare la sorgente luminosa quando l'unità è in funzione.
- Assicurarsi che il cavo di alimentazione non sia piegato o danneggiato.
- Non scollegare mai questa apparecchiatura dall'alimentazione elettrica tirando o stratonando il cavo.
- Per il montaggio in alto dell'unità utilizzare SEMPRE un cavo di sicurezza.
- NON collocare materiale infiammabile vicino all'unità mentre è in funzione.
- NON toccare l'unità durante il funzionamento perché potrebbe essere molto calda.



- La tensione della presa a muro cui si collega l'apparecchiatura deve trovarsi entro il campo specificato sull'etichetta o sul pannello posteriore.
- Questa apparecchiatura deve essere utilizzata soltanto in interni (IP20)! Per evitare il rischio di incendio o di folgorazione non esporre l'apparecchiatura alla pioggia o all'umidità.
- Montare sempre l'unità in posizione ben ventilata, ad almeno 50 cm (20") da qualsiasi superficie.
- Assicurarsi che nessuna apertura di ventilazione dell'unità sia ostruita.
- Non collegare mai ad un dimmer o ad un reostato.
- Sostituire il fusibile con un altro dello stesso tipo e classe.
- Prendere e trasportare l'unità SOLTANTO dalla staffa per il montaggio sospeso o dalle maniglie.
- Massima temperatura ambiente ammessa : 40 °C (104 °F). Non utilizzare l'apparecchiatura a temperature superiori.
- In caso di gravi problemi di funzionamento sospendere immediatamente l'utilizzo.
- NON aprire l'unità. Non contiene parti riparabili dall'utente.

Contatti

Per richiedere assistenza o restituire l'apparecchiatura, al di fuori di Stati Uniti, Regno Unito o Irlanda, contattare il distributore locale. Per informazioni sui contatti, visitare il sito Web www.chauvetlighting.com.

Che Cosa è Incluso

- COLORbandPiX™ IP
- 2 x L-Staffa
- Cavo di Alimentazione
- Scheda di Garanzia
- Guida Rapida

Per Iniziare

Disimballare COLORband PiX™ ed accertarsi di aver ricevuto tutti i componenti integri. Se l'imballo appare danneggiato, farlo immediatamente presente al trasportatore e non a CHAUVET®.

Descrizione del Prodotto

COLORband PiX™ è una striscia luminosa a LED per esterni con controllo a singolo pixel per effetti mappatura. Include funzioni DMX multiple per adattarsi a qualsiasi stile di programmazione. COLORband PiX™ è dotato di display digitale a sfioramento protetto da password.

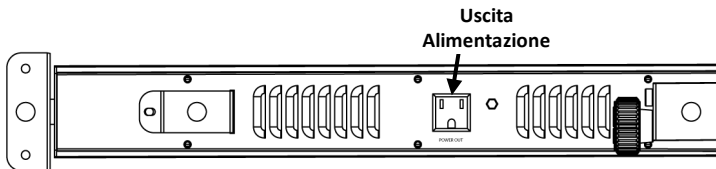

Informazioni Generali

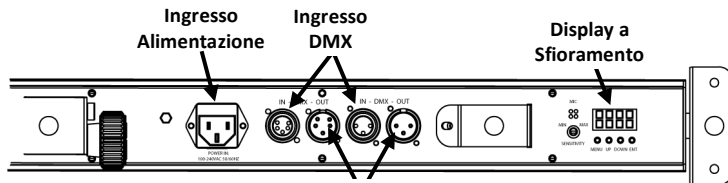

Uscita DMX
Vista Pannello Posteriore

Alimentazione CA

Questa apparecchiatura è dotata di alimentatore a commutazione automatica con tensione in ingresso di 100~240 V CC - 50/60 Hz.

Collegamento

E possibile collegare fino a 9 unità COLORband PiX™ a 120 V CA oppure 17 unità a 230 V CA.

Descrizione del Pannello di Controllo

Pulsante	Funzione
<MENU>	Consente di uscire dal menù o dalla funzione correnti
<UP>	Consente di spostarsi verso l'alto nell'elenco menù e di aumentare il valore numerico all'interno di una funzione
<DOWN>	Consente di spostarsi verso il basso nell'elenco menù e di diminuire il valore numerico all'interno di una funzione
<ENTER>	Consente di attivare il menù visualizzato o impostare il valore selezionato

Montaggio

Prima di montare l'unità, leggere le Note di Sicurezza.

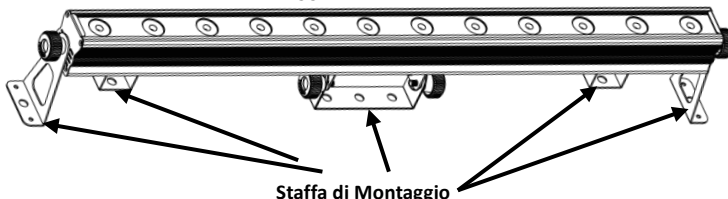

Opzioni del Menù

Livello Principale	Livelli di Programmazione		Descrizione
Colori Statici	C--	C1	Rosso
		C2	Verde
		C3	Blu
		C4	Ciano
		C5	Magenta
		C6	Giallo
		C7	Bianco
Programmi Auto	P--	P1	Commutazione a 7 colori
		P2	Fading a 7 colori
		P3	Commutazione a 3 colori
		P4	Fading a 3 colori
		P5	Programma chase 1
		P6	Programma chase 2
Velocità Programma	S--	S001-S100	Seleziona la velocità programma Auto
Modalità Slave	SLA		Imposta la modalità Slave
Mixaggio Colore Personalizzato	U--	r--	Rosso
		g--	Verde
		b--	Blu
Blocco Pannello di Controllo a Sfiornamento	PASS	ON	Blocca il pannello di controllo a sfioramento
		OFF	
Caratteristiche DMX e Indirizzamento Iniziale	3-CH	d001-d512	Selezione la funzione DMX e l'indirizzo iniziale
	4-CH		
	6-CH		
	7-CH		
	9-CH		
	12-CH		
	18-CH		
36-CH			

Collegamento DMX COLORband PiX™ può funzionare con un controller DMX quando collegato tramite connessioni seriali DMX. Le istruzioni per il collegamento e la configurazione di questa unità sono contenute nel Manuale Utente. Se non si ha familiarità con il DMX, scaricare DMX Primer all'indirizzo www.chauvetlighting.com.

Indirizzo iniziale Per assicurare il completo accesso a tutti i canali in ciascuna modalità DMX, l'indirizzo maggiormente raccomandato è **477**.

Collegamento Master/Slave In modalità Master/Slave, COLORband PiX™ utilizza il collegamento dati DMX. Le istruzioni per il collegamento e la configurazione di questa unità per il funzionamento Master/Slave sono contenute nel Manuale Utente.

Valori DMX

7-CH	Canale	Funzione	Valore	Percentuale/Impostazione
	1	Rosso	000 ⇔ 255	0~100%
	2	Verde	000 ⇔ 255	0~100%
	3	Blu	000 ⇔ 255	0~100%
	4	Macro colore	000 ⇔ 015	Nessuna funzione
			016 ⇔ 255	Macro colore
	5	Velocità	000 ⇔ 255	Velocità (da lento a veloce) (quando il can. 6 è compreso tra 032 e 223)
		Stroboscopio (soltanto Can. 1 - Can. 4)	000 ⇔ 015	Nessuna funzione
			016 ⇔ 255	0~30 Hz
	6	Modalità RGB	000 ⇔ 031	Nessuna funzione
			032 ⇔ 063	Effetto impulso 0~100%
			064 ⇔ 095	Effetto impulso 100%~0
			096 ⇔ 114	Effetto impulso 100%~0~100%
			115 ⇔ 127	Programma chase
			128 ⇔ 159	Transizione Auto fade
			160 ⇔ 191	Transizione auto snap (3 colori)
	192 ⇔ 223	Transizione auto snap (7 colori)		
	224 ⇔ 255	Programmi Auto		
	7	Dimmer	000 ⇔ 255	0~100%
3-CH	Canale	Funzione	Valore	Percentuale/Impostazione
	1	Rosso	000 ⇔ 255	0~100%
	2	Verde	000 ⇔ 255	0~100%
	3	Blu	000 ⇔ 255	0~100%
4-CH	Canale	Funzione	Valore	Percentuale/Impostazione
	1	Rosso	000 ⇔ 255	0~100%
	2	Verde	000 ⇔ 255	0~100%
	3	Blu	000 ⇔ 255	0~100%
	4	Dimmer	000 ⇔ 255	0~100%

6-CH	Canale	Funzione	Valore	Percentuale/Impostazione	Sezione
	1	Rosso	000 ⇄ 255	0~100%	1
	2	Verde	000 ⇄ 255	0~100%	
	3	Blu	000 ⇄ 255	0~100%	
	4	Rosso	000 ⇄ 255	0~100%	2
	5	Verde	000 ⇄ 255	0~100%	
	6	Blu	000 ⇄ 255	0~100%	

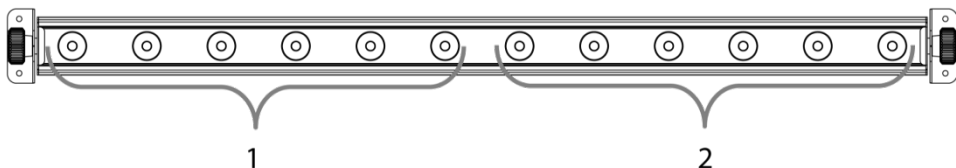

9-CH	Canale	Funzione	Valore	Percentuale/Impostazione	Sezione
	1	Rosso	000 ⇄ 255	0~100%	1
	2	Verde	000 ⇄ 255	0~100%	
	3	Blu	000 ⇄ 255	0~100%	
	4	Rosso	000 ⇄ 255	0~100%	2
	5	Verde	000 ⇄ 255	0~100%	
	6	Blu	000 ⇄ 255	0~100%	
	7	Rosso	000 ⇄ 255	0~100%	3
	8	Verde	000 ⇄ 255	0~100%	
	9	Blu	000 ⇄ 255	0~100%	

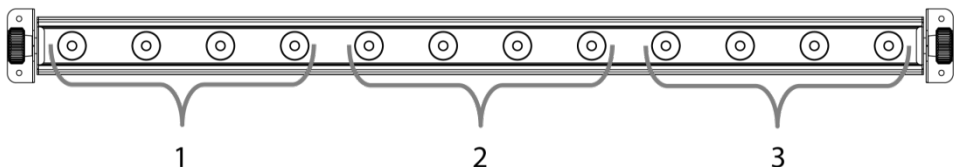

12-CH	Canale	Funzione	Valore	Percentuale/Impostazione	Sezione
	1	Rosso	000 ⇔ 255	0~100%	1
	2	Verde	000 ⇔ 255	0~100%	
	3	Blu	000 ⇔ 255	0~100%	
	4	Rosso	000 ⇔ 255	0~100%	2
	5	Verde	000 ⇔ 255	0~100%	
	6	Blu	000 ⇔ 255	0~100%	
	7	Rosso	000 ⇔ 255	0~100%	3
	8	Verde	000 ⇔ 255	0~100%	
	9	Blu	000 ⇔ 255	0~100%	
	10	Rosso	000 ⇔ 255	0~100%	4
	11	Verde	000 ⇔ 255	0~100%	
	12	Blu	000 ⇔ 255	0~100%	

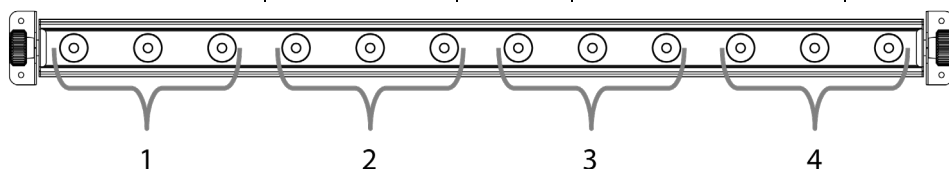

18-CH	Canale	Funzione	Valore	Percentuale/Impostazione	Sezione
	1	Rosso	000 ⇔ 255	0~100%	1
	2	Verde	000 ⇔ 255	0~100%	
	3	Blu	000 ⇔ 255	0~100%	
	4	Rosso	000 ⇔ 255	0~100%	2
	5	Verde	000 ⇔ 255	0~100%	
	6	Blu	000 ⇔ 255	0~100%	
	7	Rosso	000 ⇔ 255	0~100%	3
	8	Verde	000 ⇔ 255	0~100%	
	9	Blu	000 ⇔ 255	0~100%	
	10	Rosso	000 ⇔ 255	0~100%	4
	11	Verde	000 ⇔ 255	0~100%	
	12	Blu	000 ⇔ 255	0~100%	
	13	Rosso	000 ⇔ 255	0~100%	5
	14	Verde	000 ⇔ 255	0~100%	
	15	Blu	000 ⇔ 255	0~100%	
	16	Rosso	000 ⇔ 255	0~100%	6
	17	Verde	000 ⇔ 255	0~100%	
	18	Blu	000 ⇔ 255	0~100%	

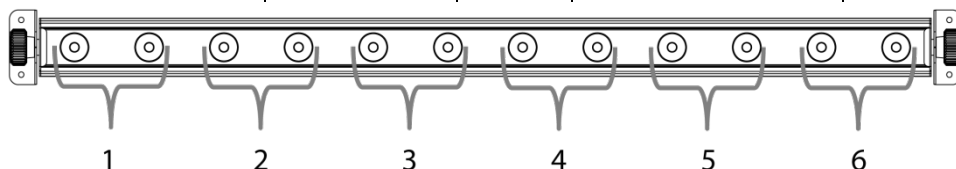

36-CH	Canale	Funzione	Valore	Percentuale/Impostazione	Sezione
	1	Rosso	000 ⇔ 255	0~100%	1
	2	Verde	000 ⇔ 255	0~100%	
	3	Blu	000 ⇔ 255	0~100%	
	4	Rosso	000 ⇔ 255	0~100%	2
	5	Verde	000 ⇔ 255	0~100%	
	6	Blu	000 ⇔ 255	0~100%	
	7	Rosso	000 ⇔ 255	0~100%	3
	8	Verde	000 ⇔ 255	0~100%	
	9	Blu	000 ⇔ 255	0~100%	
	10	Rosso	000 ⇔ 255	0~100%	4
	11	Verde	000 ⇔ 255	0~100%	
	12	Blu	000 ⇔ 255	0~100%	
	13	Rosso	000 ⇔ 255	0~100%	5
	14	Verde	000 ⇔ 255	0~100%	
	15	Blu	000 ⇔ 255	0~100%	
	16	Rosso	000 ⇔ 255	0~100%	6
	17	Verde	000 ⇔ 255	0~100%	
	18	Blu	000 ⇔ 255	0~100%	
	19	Rosso	000 ⇔ 255	0~100%	7
	20	Verde	000 ⇔ 255	0~100%	
	21	Blu	000 ⇔ 255	0~100%	
	22	Rosso	000 ⇔ 255	0~100%	8
	23	Verde	000 ⇔ 255	0~100%	
	24	Blu	000 ⇔ 255	0~100%	
	25	Rosso	000 ⇔ 255	0~100%	9
	26	Verde	000 ⇔ 255	0~100%	
	27	Blu	000 ⇔ 255	0~100%	
	28	Rosso	000 ⇔ 255	0~100%	10
	29	Verde	000 ⇔ 255	0~100%	
	30	Blu	000 ⇔ 255	0~100%	
	31	Rosso	000 ⇔ 255	0~100%	11
	32	Verde	000 ⇔ 255	0~100%	
	33	Blu	000 ⇔ 255	0~100%	
	34	Rosso	000 ⇔ 255	0~100%	12
	35	Verde	000 ⇔ 255	0~100%	
	36	Blu	000 ⇔ 255	0~100%	

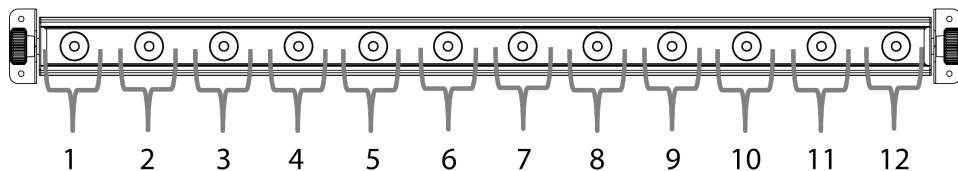

O Przewodniku COLORband PiX™ Quick Reference Guide (QRG) zawiera podstawowe informacje o produkcie takie jak montaż, opcje menu oraz wartości DMX. Szczegółowe informacje znajdują się w instrukcji obsługi na stronie www.chauvetlighting.com.

Oświadczenie Informacje i specyfikacje zawarte w niniejszym dokumencie (QRG) podlegają zmianie bez powiadomienia.

Wskazówki Bezpieczeństwa Poniższe wskazówki zawierają ważne informacje dotyczące montażu, użycia i konserwacji.



- Niniejszy produkt nie jest przeznaczony do stałego montażu.
- Produkt należy podłączyć JEDYNNIE do uziemionego i zabezpieczonego obwodu.
- Przed czyszczeniem lub wymianą bezpiecznika należy zawsze odłączyć produkt od zasilania.
- NIE należy patrzeć na źródło światła, gdy produkt jest włączony.
- Należy upewnić się czy przewód zasilający nie jest zagnieciony lub uszkodzony.
- Nigdy nie należy odłączać produktu od zasilania, ciągnąc lub szarpiąc za przewód zasilający.
- Podczas montażu produktu na górze należy użyć kabla bezpieczeństwa.
- NIE należy kłaść materiałów łatwopalnych w pobliżu włączonego produktu.
- NIE należy dotykać produktu, gdy jest włączony, ponieważ może być nagrany.



- Napięcie wyjścia, do którego podłączony jest produkt powinno być o wartości podanej na naklejce lub panelu tylnym produktu.
- Produkt jest przeznaczony jedynie do obsługi w pomieszczeniach zamkniętych! (IP20) Aby uniknąć ryzyka pożaru lub porażenia nie należy wystawiać go na działanie deszczu lub wilgoci.
- Należy zawsze montować produkt w miejscu z odpowiednią wentylacją przynajmniej 20 cali (50 cm) w odległości od przyległych powierzchni.
- Należy upewnić się czy żaden z otworów wentylacyjnych na obudowie produktu nie jest zapchany.
- Nigdy nie należy podłączać produktu do ściemniacza lub rezystora.
- Należy wymienić bezpiecznik o tej samej wartości i rodzaju.
- Przenosząc produkt należy użyć JEDYNNIE uchwytów mocujących/ do zawieszania.
- Maksymalna temperatura otoczenia to 104° F (40° C). Nie należy używać produktu w wyższych temperaturach.
- W przypadku poważnych problemów z obsługą produktu należy niezwłocznie zaprzestać jego dalszego użytkowania.
- NIE należy otwierać produktu. Produkt nie zawiera żadnych części do serwisowania przez użytkownika.

Kontakt Poza Stanami zjednoczonymi, Zjednoczonym Królestwem lub Irlandią w celu uzyskania pomocy lub zwrotu produktu należy skontaktować się z dystrybutorem na terenie danego kraju. Dalsze informacje kontaktowe na stronie www.chauvetlighting.com.

Co Wchodzi w Skład Zestawu

- COLORband PiX™
- 2 x L-Obejma
- Przewód Zasilający
- Karta Gwarancyjna
- Praktyczny Przewodnik

Na Początku Należy rozpakować COLORband PiX™ i upewnić się czy otrzymaliście Państwo wszystkie części w dobrym stanie. Jeżeli opakowanie lub jego zawartość wydają się być uszkodzone, należy niezwłocznie powiadomić o tym przewoźnika, a nie firmę CHAUVET®.

Opis Produktu COLORband PiX™ przeznaczona do zastosowania na zewnątrz świetlówka LED z oddzielną kontrolą pikseli do uzyskania efektów mapowania pikseli. Urządzenie wyposażone jest w wiele osobowości DMX, aby dopasować się do każdego stylu programowania. COLORband PiX™ posiada również cyfrowy wyświetlacz dotykowy chroniony hasłem.

Ogólny Opis Produktu

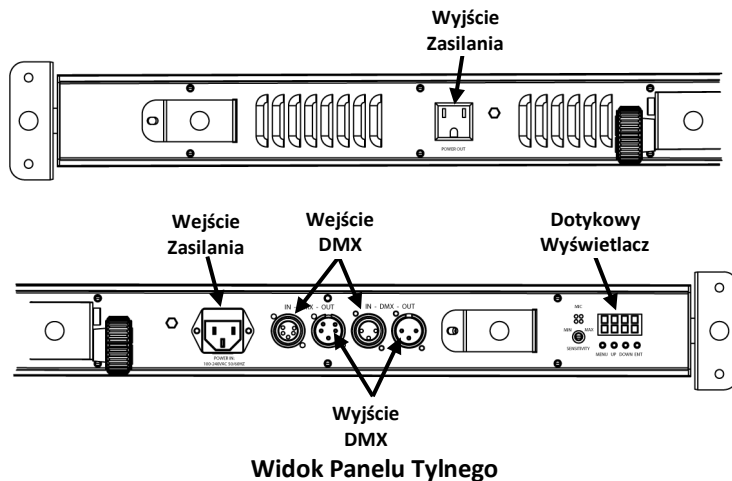

Moc AC Produkt posiada automatyczne przełączanie zakresu zasilania, które pozwala na działanie produktu przy napięciu wejściowym 100~240 VAC, 50/60 Hz.

Podłączenie Produktów Możecie Państwo podłączyć 9 produktów COLORband PiX™ o napięciu 120 VAC i 17 jednostek o napięciu 230 VAC.

Opis Panelu Sterowania

Przycisk	Funkcja
<MENU>	Wychodzi z bieżącej opcji menu lub
<UP>	Przechodzi w górę po liście menu oraz zwiększa wartość numeryczną w funkcji
<DOWN>	Przechodzi w dół po liście menu oraz obniża wartość numeryczną w funkcji
<ENTER>	Włącza opcję menu lub wybraną wartość

Montaż Przed zamontowaniem produktu należy przeczytać wskazówki bezpieczeństwa.

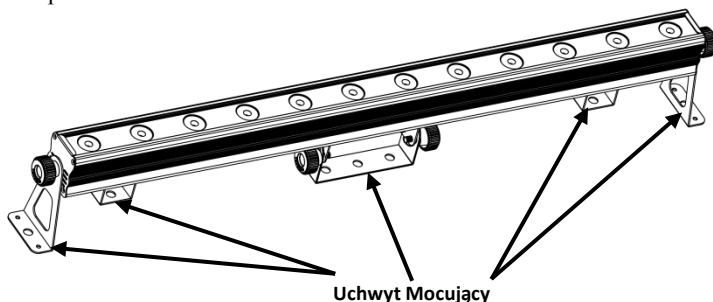

Opcje Menu

Główny Poziom	Poziomy Programowania	Opis	
Kolor Statyczny	C--	C1	Czerwony
		C2	Zielony
		C3	Niebieski
		C4	Cyjanowy
		C5	Magenta
		C6	Żółty
		C7	Biały
Auto Programy	P--	P1	Przełączanie 7 kolorów
		P2	Płynne przejście 7 kolorów
		P3	Przełączanie 3 kolorów
		P4	Płynne przejście 3 kolorów
		P5	Program Chase 1
		P6	Program Chase 2
Prędkość Programu	S--	S001-S100	Ustawia prędkość auto programu
Slave Mode	SLA		Ustawia tryb Slave
Dowolne Mieszanie Kolorów	U--	r--	Czerwony
		g--	Zielony
		b--	Niebieski
Zamykanie Dotykowego Panelu Sterowania	PASS	ON	Zamyka dotykowy panel sterowania
		OFF	
Osobowości DMX Oraz Adres Początkowy	3-CH	d001-d512	Ustawia osobowość DMX oraz adres początkowy
	4-CH		
	6-CH		
	7-CH		
	9-CH		
	12-CH		
	18-CH		
36-CH			

Połączenie DMX COLORband PiX™ może współpracować z kontrolerem DMX, gdy jest podłączony za pomocą połączeń seryjnych DMX. Polecenia odnośnie podłączenia i konfiguracji produktu w celu obsługi system DMX znajdują się w instrukcji obsługi. Jeżeli nie znacie Państwo systemu DMX, DMX Primer znajduje się na stronie www.chauvetlighting.com.

Adres Początkowy W celu zapewnienia pełnego dostępu do wszystkich kanałów w każdym trybie DMX najbardziej zalecanym adresem DM jest **477**.

Połączenie Master/Slave COLORband PiX™ wykorzystuje połączenie danych DMX dla swojego trybu Master/Slave. Polecenia odnośnie podłączenia i konfiguracji produktu w celu obsługi Master/Slave znajdują się w instrukcji obsługi.

Wartości DMX

7-CH	Kanał	Funkcja	Wartość	Procent/Ustawienie
	1	Czerwona	000 ⇔ 255	0~100%
	2	Zielona	000 ⇔ 255	0~100%
	3	Niebieska	000 ⇔ 255	0~100%
	4	Makra koloru	000 ⇔ 015	Brak funkcji
			016 ⇔ 255	Makra koloru
	5	Prędkość	000 ⇔ 255	Prędkość (wolny do szybki) (gdy CH.6 znajduje się w zakresie 032~223)
		Strobowanie (jedynie CH.1-CH.4)	000 ⇔ 015 016 ⇔ 255	Brak funkcji 0~30Hz
	6	Tryb RGB	000 ⇔ 031	Brak funkcji
			032 ⇔ 063	Efekt pulsowania 0~100%
			064 ⇔ 095	Efekt pulsowania 100%~0
			096 ⇔ 114	Efekt pulsowania 100%~0~100%
			115 ⇔ 127	Program Chase
			128 ⇔ 159	Automatyczne przejście fade
			160 ⇔ 191	Automatyczne przejście snap (3 kolory)
	192 ⇔ 223	Automatyczne przejście snap (7 kolorów)		
	224 ⇔ 255	Auto programy		
	7	Ściemniacz	000 ⇔ 255	0~100%
3-CH	Kanał	Funkcja	Wartość	Procent/Ustawienie
	1	Czerwona	000 ⇔ 255	0~100%
	2	Zielona	000 ⇔ 255	0~100%
	3	Niebieska	000 ⇔ 255	0~100%
4-CH	Kanał	Funkcja	Wartość	Procent/Ustawienie
	1	Czerwona	000 ⇔ 255	0~100%
	2	Zielona	000 ⇔ 255	0~100%
	3	Niebieska	000 ⇔ 255	0~100%
	4	Ściemniacz	000 ⇔ 255	0~100%

6-CH	Kanał	Funkcja	Wartość	Procent/Ustawienie	Odcinek
	1	Czerwona	000 ⇄ 255	0~100%	1
	2	Zielona	000 ⇄ 255	0~100%	
	3	Niebieska	000 ⇄ 255	0~100%	
	4	Czerwona	000 ⇄ 255	0~100%	2
	5	Zielona	000 ⇄ 255	0~100%	
	6	Niebieska	000 ⇄ 255	0~100%	

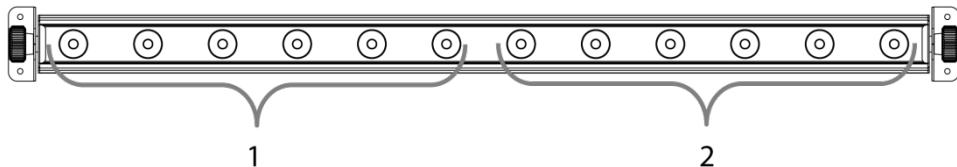

9-CH	Kanał	Funkcja	Wartość	Procent/Ustawienie	Odcinek
	1	Czerwona	000 ⇄ 255	0~100%	1
	2	Zielona	000 ⇄ 255	0~100%	
	3	Niebieska	000 ⇄ 255	0~100%	
	4	Czerwona	000 ⇄ 255	0~100%	2
	5	Zielona	000 ⇄ 255	0~100%	
	6	Niebieska	000 ⇄ 255	0~100%	
	7	Czerwona	000 ⇄ 255	0~100%	3
	8	Zielona	000 ⇄ 255	0~100%	
	9	Niebieska	000 ⇄ 255	0~100%	

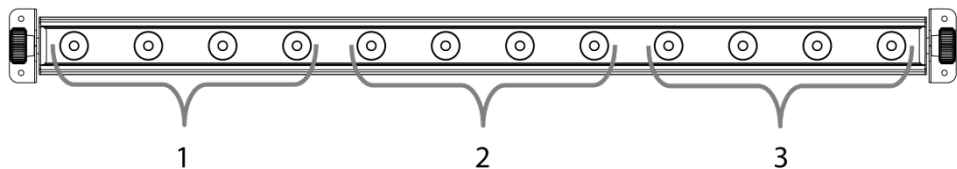

12-CH	Kanał	Funkcja	Wartość	Procent/Ustawienie	Odcinek
	1	Czerwona	000 ⇔ 255	0~100%	1
	2	Zielona	000 ⇔ 255	0~100%	
	3	Niebieska	000 ⇔ 255	0~100%	
	4	Czerwona	000 ⇔ 255	0~100%	2
	5	Zielona	000 ⇔ 255	0~100%	
	6	Niebieska	000 ⇔ 255	0~100%	
	7	Czerwona	000 ⇔ 255	0~100%	3
	8	Zielona	000 ⇔ 255	0~100%	
	9	Niebieska	000 ⇔ 255	0~100%	
	10	Czerwona	000 ⇔ 255	0~100%	4
	11	Zielona	000 ⇔ 255	0~100%	
	12	Niebieska	000 ⇔ 255	0~100%	

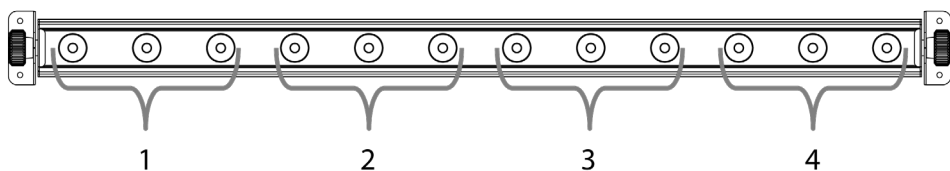

18-CH	Kanał	Funkcja	Wartość	Procent/Ustawienie	Odcinek
	1	Czerwona	000 ⇔ 255	0~100%	1
	2	Zielona	000 ⇔ 255	0~100%	
	3	Niebieska	000 ⇔ 255	0~100%	
	4	Czerwona	000 ⇔ 255	0~100%	2
	5	Zielona	000 ⇔ 255	0~100%	
	6	Niebieska	000 ⇔ 255	0~100%	
	7	Czerwona	000 ⇔ 255	0~100%	3
	8	Zielona	000 ⇔ 255	0~100%	
	9	Niebieska	000 ⇔ 255	0~100%	
	10	Czerwona	000 ⇔ 255	0~100%	4
	11	Zielona	000 ⇔ 255	0~100%	
	12	Niebieska	000 ⇔ 255	0~100%	
	13	Czerwona	000 ⇔ 255	0~100%	5
	14	Zielona	000 ⇔ 255	0~100%	
	15	Niebieska	000 ⇔ 255	0~100%	
	16	Czerwona	000 ⇔ 255	0~100%	6
	17	Zielona	000 ⇔ 255	0~100%	
	18	Niebieska	000 ⇔ 255	0~100%	

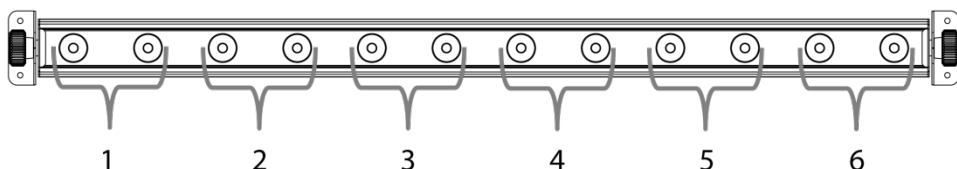

36-CH	Kanał	Funkcja	Wartość	Procent/Ustawienie	Odcinek
	1	Czerwona	000 ⇄ 255	0~100%	1
	2	Zielona	000 ⇄ 255	0~100%	
	3	Niebieska	000 ⇄ 255	0~100%	
	4	Czerwona	000 ⇄ 255	0~100%	2
	5	Zielona	000 ⇄ 255	0~100%	
	6	Niebieska	000 ⇄ 255	0~100%	
	7	Czerwona	000 ⇄ 255	0~100%	3
	8	Zielona	000 ⇄ 255	0~100%	
	9	Niebieska	000 ⇄ 255	0~100%	
	10	Czerwona	000 ⇄ 255	0~100%	4
	11	Zielona	000 ⇄ 255	0~100%	
	12	Niebieska	000 ⇄ 255	0~100%	
	13	Czerwona	000 ⇄ 255	0~100%	5
	14	Zielona	000 ⇄ 255	0~100%	
	15	Niebieska	000 ⇄ 255	0~100%	
	16	Czerwona	000 ⇄ 255	0~100%	6
	17	Zielona	000 ⇄ 255	0~100%	
	18	Niebieska	000 ⇄ 255	0~100%	
	19	Czerwona	000 ⇄ 255	0~100%	7
	20	Zielona	000 ⇄ 255	0~100%	
	21	Niebieska	000 ⇄ 255	0~100%	
	22	Czerwona	000 ⇄ 255	0~100%	8
	23	Zielona	000 ⇄ 255	0~100%	
	24	Niebieska	000 ⇄ 255	0~100%	
	25	Czerwona	000 ⇄ 255	0~100%	9
	26	Zielona	000 ⇄ 255	0~100%	
	27	Niebieska	000 ⇄ 255	0~100%	
	28	Czerwona	000 ⇄ 255	0~100%	10
	29	Zielona	000 ⇄ 255	0~100%	
	30	Niebieska	000 ⇄ 255	0~100%	
	31	Czerwona	000 ⇄ 255	0~100%	11
	32	Zielona	000 ⇄ 255	0~100%	
	33	Niebieska	000 ⇄ 255	0~100%	
	34	Czerwona	000 ⇄ 255	0~100%	12
	35	Zielona	000 ⇄ 255	0~100%	
	36	Niebieska	000 ⇄ 255	0~100%	

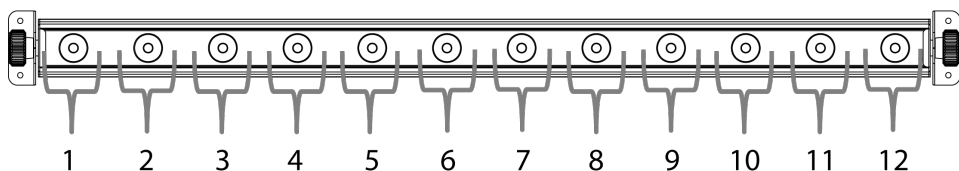

О Данном Руководстве

Краткое руководство (QRG) по COLORband PiX™ содержит базовую информацию об устройстве, включая вопросы монтажа, настроек меню и значений DMX. Загрузите Руководство пользователя на сайте www.chauvetlighting.com.

Отказ От Ответственности

Информация и спецификации, приведенные в этом руководстве, могут меняться без уведомления.

Замечания По Безопасности

Настоящие Замечания по безопасности содержат важную информацию о монтаже, эксплуатации и техническом обслуживании.



- Это устройство не предназначено для стационарного монтажа.
- Подключать это устройство можно ТОЛЬКО к заземленному и защищенному контуру.
- Всегда отключайте устройство от питания перед очисткой или заменой предохранителя.
- НЕ смотрите на источник света, когда устройство включено.
- Убедитесь, что провод электропитания не перегнут и не поврежден.
- Никогда не отключайте это устройство от питания за шнур питания.
- При монтаже этого устройства сверху пользуйтесь предохранительным тросом.
- НЕ допускайте размещения рядом с устройством воспламеняющихся материалов.
- НЕ прикасайтесь к корпусу устройства во время его работы, поскольку он нагревается.



- Напряжение розетки, к которой подключается это устройство, должно находиться в диапазоне, указанном на наклейке на задней панели устройства.
- Данное устройство предназначено только для использования в помещениях (IP 20)! Чтобы уменьшить риск возгорания и поражения электрическим током, не подвергайте устройство воздействию дождя или влаги.
- Монтаж устройства должен выполняться только при наличии достаточной вентиляции на расстоянии не менее 20 дюймов (50 см) от соседних поверхностей.
- Убедитесь, что на корпусе устройства нет заблокированных отверстий.
- Никогда не подключайте это устройство к регулятору яркости или реостату.
- Заменяйте предохранитель на устройство того же типа и номинала.
- Для перемещения этого устройства пользуйтесь ТОЛЬКО подвесным/монтажным кронштейном или ручками.
- Максимальная температура окружающей среды составляет 104° F (40° C). Не допускайте работы этого устройства при высокой температуре.
- В случае серьезного нарушения в работе устройства немедленно прекратите его использование.
- НЕ открывайте это устройство. Оно не содержит деталей, обслуживаемых пользователем.

Контакт За пределами США, Великобритании и Ирландии по вопросам поддержки или возврата устройства обращайтесь к своему дистрибьютору. Контактная информация приведена на сайте www.chauvetlighting.com.

**Комплект
Поставки**

- COLORband PiX™
- 2 x L-Кронштейн
- Шнур Питания
- Гарантийная Карта
- Краткое Руководство

**Начало
Работы** Распакуйте устройство COLORband PiX™ и проверьте исправное состояние всех полученных деталей. Если коробка или ее содержимое имеют признаки повреждения, немедленно сообщите об этом не CHAUVET®, а перевозчику.

**Описание
Устройства** COLORband PiX™ – это светодиодная лента, рассчитанная на использование вне помещений, с независимым пиксельным контролем для создания эффектов пиксельного отображения. Устройство включает множество профилей DMX и подходит для любого стиля программирования. Кроме того, устройство COLORband PiX™ включает цифровой сенсорный экран с парольной защитой.

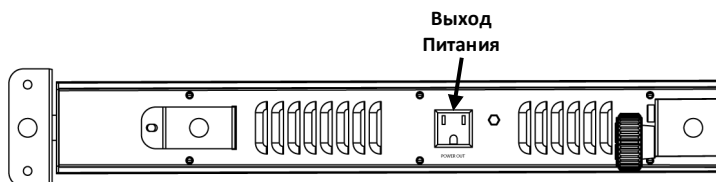

Обзор Устройства

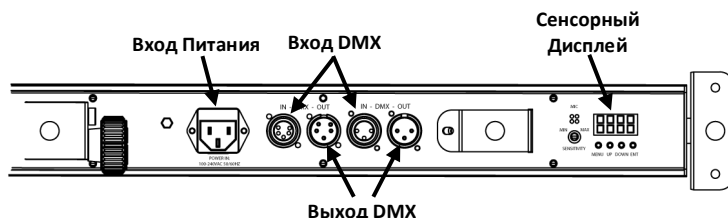

Вид Задней Панели

Питание Переменного Тока Это устройство имеет функцию автоматического выбора диапазона электропитания и может работать со входным напряжением в диапазоне 100~240 В пер. т, 50/60 Гц.

Подключение Питания Можно подключить до 9 устройств COLORband PiX™ при напряжении 120 В пер. т и до 17 устройств при напряжении 230 В пер. т.

Кнопка	Функция
<MENU>	Выход из текущего меню или функции
<UP>	Перемещение вверх по списку меню и увеличение числового значения при работе
<DOWN>	Перемещение вниз по списку меню и уменьшение числового значения при работе
<ENTER>	Текущее отображаемое меню или настройка текущего выбранного значения

Монтаж Перед монтажом этого устройства прочитайте Замечания по безопасности.

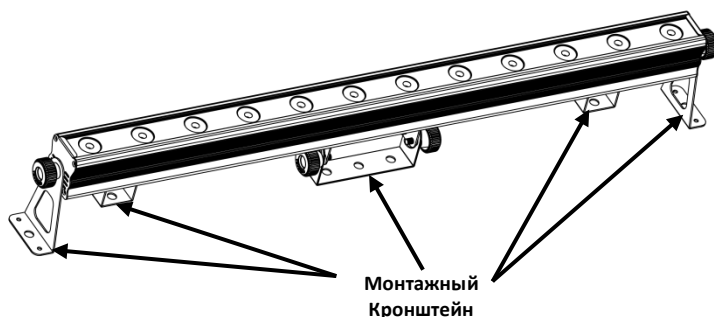

Настройки Меню

Главный Уровень	Уровни Программирования		Описание
Статические Цвета	C--	C1	Красный
		C2	Зеленый
		C3	Синий
		C4	Циановый
		C5	Маджента
		C6	Желтый
		C7	Белый
Автопрограммы	P--	P1	Переключение 7 цветов
		P2	Затухание 7 цветов
		P3	Переключение 3 цветов
		P4	Затухание 3 цветов
		P5	Чейз-программа 1
		P6	Чейз-программа 2
Скорость Программы	S--	S001-S100	Выбор скорости автопрограммы
Режим Slave	SLA		Настройка режима Slave
Настраиваемое Смешивание Цветов	U--	r--	Красный
		g--	Зеленый
		b--	Синий
Блокировка Сенсорной Панели Управления	PASS	ON	Блокировка сенсорной панели управления
		OFF	
Профиль И Начальный Адрес DMX	3-CH	d001-d512	Выбор профиля и начального адреса DMX
	4-CH		
	6-CH		
	7-CH		
	9-CH		
	12-CH		
	18-CH		
36-CH			

Связь По DMX Устройство COLORband PiX™ может работать с контроллером DMX при подключении с помощью последовательных соединений DMX. Инструкции по подключению и конфигурированию этого устройства в режиме DMX приведены в Руководстве пользователя. Если вы не знакомы с DMX, загрузите вводное руководство DMX Primer на сайте www.chauvetlighting.com.

Начальный Адрес Для обеспечения полного доступа ко всем каналам в каждом из режимов DMX максимальный рекомендуемый адрес DMX – 477.

Подключение Master/Slave Устройство COLORband PiX™ использует соединение передачи данных DMX для режима Master/Slave. Инструкции по подключению и конфигурированию этого устройства в режиме Master/Slave приведены в Руководстве пользователя.

Значения DMX

7-CH	Канал	Функция	Значение	Процент/Уставка
	1	Красный	000 ⇔ 255	0~100%
	2	Зеленый	000 ⇔ 255	0~100%
	3	Синий	000 ⇔ 255	0~100%
	4	Цветовые Макросы	000 ⇔ 015	Нет действия
			016 ⇔ 255	Цветовые макросы
	5	Скорость	000 ⇔ 255	Скорость (медленно-быстро) (когда канал 6 – 032~223)
			Стробоскоп (Только Каналы 1-4)	000 ⇔ 015
				016 ⇔ 255
	6	Режим RGB	000 ⇔ 031	Нет действия
			032 ⇔ 063	Импульсный эффект 0~100%
			064 ⇔ 095	Импульсный эффект 100%~0
			096 ⇔ 114	Импульсный эффект 100%~0~100%
			115 ⇔ 127	Чейз-программа
			128 ⇔ 159	Автозатухание
			160 ⇔ 191	Автопереход снимка (3 цвета)
	192 ⇔ 223	Автопереход снимка (7 цветов)		
	224 ⇔ 255	Автопрограммы		
	7	Регулятор Яркости	000 ⇔ 255	0~100%

3-CH	Канал	Функция	Значение	Процент/Уставка
	1	Красный	000 ⇔ 255	0~100%
	2	Зеленый	000 ⇔ 255	0~100%
	3	Синий	000 ⇔ 255	0~100%

4-CH	Канал	Функция	Значение	Процент/Уставка
	1	Красный	000 ⇔ 255	0~100%
	2	Зеленый	000 ⇔ 255	0~100%
	3	Синий	000 ⇔ 255	0~100%
	4	Регулятор Яркости	000 ⇔ 255	0~100%

6-CH	Канал	Функция	Значение	Процент/Уставка	Раздел
	1	Красный	000 ⇔ 255	0~100%	1
	2	Зеленый	000 ⇔ 255	0~100%	
	3	Синий	000 ⇔ 255	0~100%	
	4	Красный	000 ⇔ 255	0~100%	2
	5	Зеленый	000 ⇔ 255	0~100%	
	6	Синий	000 ⇔ 255	0~100%	

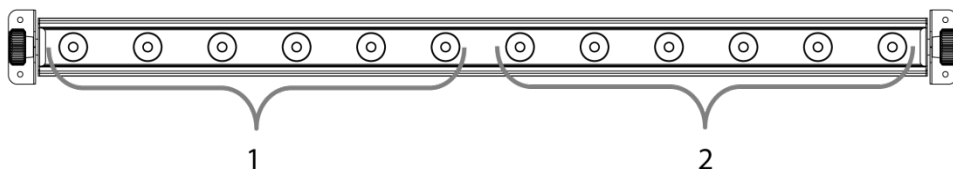

9-CH	Канал	Функция	Значение	Процент/Уставка	Раздел
	1	Красный	000 ⇔ 255	0~100%	1
	2	Зеленый	000 ⇔ 255	0~100%	
	3	Синий	000 ⇔ 255	0~100%	
	4	Красный	000 ⇔ 255	0~100%	2
	5	Зеленый	000 ⇔ 255	0~100%	
	6	Синий	000 ⇔ 255	0~100%	
	7	Красный	000 ⇔ 255	0~100%	3
	8	Зеленый	000 ⇔ 255	0~100%	
	9	Синий	000 ⇔ 255	0~100%	

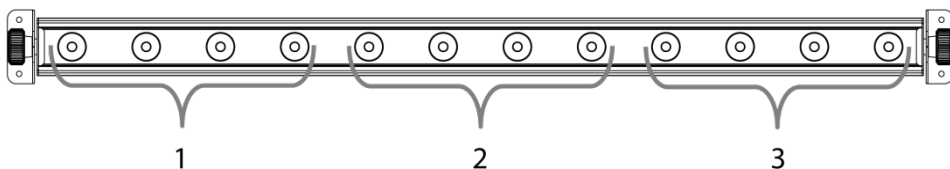

12-CH	Канал	Функция	Значение	Процент/Уставка	Раздел
	1	Красный	000 ⇔ 255	0~100%	1
	2	Зеленый	000 ⇔ 255	0~100%	
	3	Синий	000 ⇔ 255	0~100%	
	4	Красный	000 ⇔ 255	0~100%	2
	5	Зеленый	000 ⇔ 255	0~100%	
	6	Синий	000 ⇔ 255	0~100%	
	7	Красный	000 ⇔ 255	0~100%	3
	8	Зеленый	000 ⇔ 255	0~100%	
	9	Синий	000 ⇔ 255	0~100%	
	10	Красный	000 ⇔ 255	0~100%	4
	11	Зеленый	000 ⇔ 255	0~100%	
	12	Синий	000 ⇔ 255	0~100%	

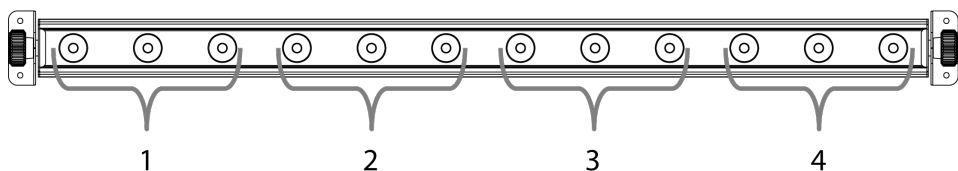

18-CH	Канал	Функция	Значение	Процент/Уставка	Раздел
	1	Красный	000 ⇔ 255	0~100%	1
	2	Зеленый	000 ⇔ 255	0~100%	
	3	Синий	000 ⇔ 255	0~100%	
	4	Красный	000 ⇔ 255	0~100%	2
	5	Зеленый	000 ⇔ 255	0~100%	
	6	Синий	000 ⇔ 255	0~100%	
	7	Красный	000 ⇔ 255	0~100%	3
	8	Зеленый	000 ⇔ 255	0~100%	
	9	Синий	000 ⇔ 255	0~100%	
	10	Красный	000 ⇔ 255	0~100%	4
	11	Зеленый	000 ⇔ 255	0~100%	
	12	Синий	000 ⇔ 255	0~100%	
	13	Красный	000 ⇔ 255	0~100%	5
	14	Зеленый	000 ⇔ 255	0~100%	
	15	Синий	000 ⇔ 255	0~100%	
	16	Красный	000 ⇔ 255	0~100%	6
	17	Зеленый	000 ⇔ 255	0~100%	
	18	Синий	000 ⇔ 255	0~100%	

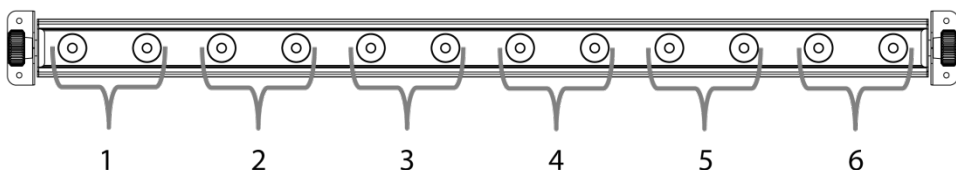

36-CH

Канал	Функция	Значение	Процент/Уставка	Раздел
1	Красный	000 ⇄ 255	0~100%	1
2	Зеленый	000 ⇄ 255	0~100%	
3	Синий	000 ⇄ 255	0~100%	
4	Красный	000 ⇄ 255	0~100%	2
5	Зеленый	000 ⇄ 255	0~100%	
6	Синий	000 ⇄ 255	0~100%	
7	Красный	000 ⇄ 255	0~100%	3
8	Зеленый	000 ⇄ 255	0~100%	
9	Синий	000 ⇄ 255	0~100%	
10	Красный	000 ⇄ 255	0~100%	4
11	Зеленый	000 ⇄ 255	0~100%	
12	Синий	000 ⇄ 255	0~100%	
13	Красный	000 ⇄ 255	0~100%	5
14	Зеленый	000 ⇄ 255	0~100%	
15	Синий	000 ⇄ 255	0~100%	
16	Красный	000 ⇄ 255	0~100%	6
17	Зеленый	000 ⇄ 255	0~100%	
18	Синий	000 ⇄ 255	0~100%	
19	Красный	000 ⇄ 255	0~100%	7
20	Зеленый	000 ⇄ 255	0~100%	
21	Синий	000 ⇄ 255	0~100%	
22	Красный	000 ⇄ 255	0~100%	8
23	Зеленый	000 ⇄ 255	0~100%	
24	Синий	000 ⇄ 255	0~100%	
25	Красный	000 ⇄ 255	0~100%	9
26	Зеленый	000 ⇄ 255	0~100%	
27	Синий	000 ⇄ 255	0~100%	
28	Красный	000 ⇄ 255	0~100%	10
29	Зеленый	000 ⇄ 255	0~100%	
30	Синий	000 ⇄ 255	0~100%	
31	Красный	000 ⇄ 255	0~100%	11
32	Зеленый	000 ⇄ 255	0~100%	
33	Синий	000 ⇄ 255	0~100%	
34	Красный	000 ⇄ 255	0~100%	12
35	Зеленый	000 ⇄ 255	0~100%	
36	Синий	000 ⇄ 255	0~100%	

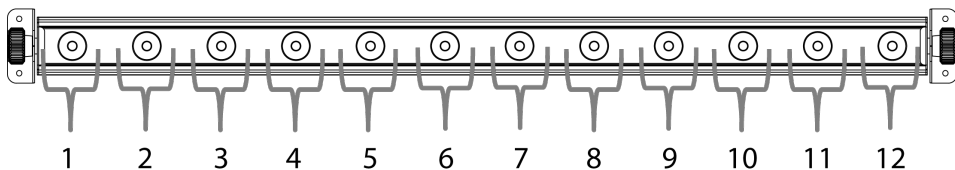

Contact Us

World Headquarters

CHAUVET®

General Information

Address: 5200 NW 108th Avenue
Sunrise, FL 33351
Voice: (954) 929-1115
Fax: (954) 929-5560
Toll free: (800) 762-1084

Technical Support

Voice: (954) 929-1115 (Press 4)
Fax: (954) 756-8015
Email: tech@chauvetlighting.com

World Wide Web

www.chauvetlighting.com

United Kingdom and Ireland

CHAUVET® Europe Ltd.

General Information

Address: Unit 1C
Brookhill Road Industrial Estate
Pinxton, Nottingham, UK
NG16 6NT
Voice: +44 (0)1773 511115
Fax: +44 (0)1773 511110

Technical Support

Email: uktech@chauvetlighting.com

World Wide Web

www.chauvetlighting.co.uk

RoHS

