

COLORrail™ IRC IP

Quick Reference Guide

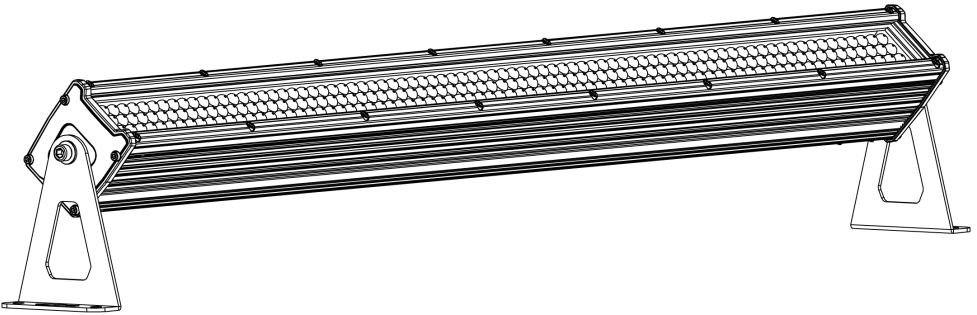

CHAUVET[®]
Value · Innovation · Performance
It's
Green Thinking.

About This Guide

The COLORrail™ IRC IP Quick Reference Guide (QRG) has basic product information such as mounting, menu options, and DMX values. Download the User Manual from www.chauvetlighting.com for more details.

Disclaimer

The information and specifications contained in this QRG are subject to change without notice.

Safety Notes

These Safety Notes include important information about installation, use, and maintenance.



- This product is not intended for permanent installation.
- ONLY connect this product to a grounded and protected circuit.
- DO NOT look at the light source when the product is on.
- Make sure the power cord is not crimped or damaged.
- Never disconnect this product from power cord by pulling or tugging on the cord.
- When mounting this product overhead, use a safety cable.
- DO NOT allow flammable materials close to the unit while operating.
- DO NOT touch this product when it is operating because it may be hot.



- The voltage of the outlet to which you are connecting this product must be within the range stated on the decal or rear panel of the product.
- This product is for indoor or outdoor use. (IP65) Do not submerge this product.
- Always mount this product in a location with adequate ventilation, at least 20 in (50 cm) from adjacent surfaces.
- Be sure that no ventilation slots on the unit's housing are blocked.
- Never connect this product to a dimmer or rheostat.
- Replace the fuse with the same type and rating.
- ONLY use the hanging/mounting bracket or the handles to carry this product.
- The maximum ambient temperature is 104° F (40° C). Do not operate this product at higher temperatures.
- In the event of a serious operating problem, stop using immediately.
- DO NOT open this product. It contains no user-serviceable parts.

Contact

Outside the U.S., United Kingdom, or Ireland, contact your distributor to request support or return a product. Visit www.chauvetlighting.com for contact information.

What Is Included

- | | |
|---------------------|-------------------------|
| • COLORrail™ IRC IP | • Power Cord |
| • DMX In Adapter | • Warranty Card |
| • DMX Out Adapter | • Quick Reference Guide |

To Begin

Unpack your COLORrail™ IRC IP and make sure you have received all parts in good condition. If the box or contents appear damaged, notify the carrier immediately, not CHAUVET®.

Product Description

The COLORrail™ IRC IP is a multicolored strip light for use in indoor or outdoor mobile entertainment applications. The COLORrail™ IRC IP can create dazzling effects with full control of up to 8 LED sections.

Product Overview

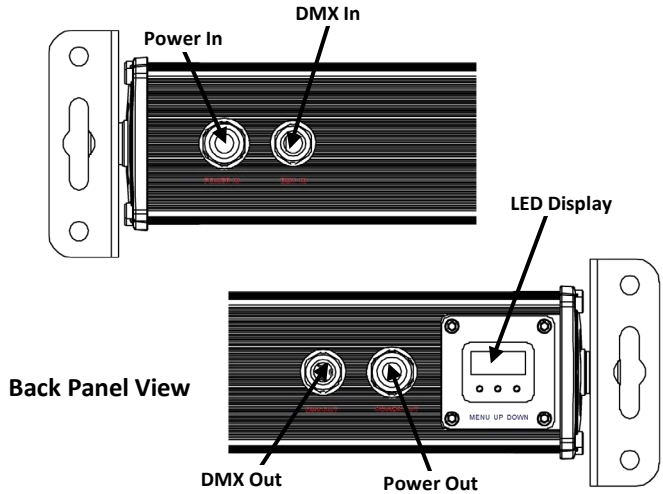

AC Power

This product has an auto-ranging power supply that can work with an input voltage range of 100~240 VAC, 50/60 Hz.

Power Linking

You can link up to 15 COLORrail™ IRC IP products at 120 VAC and 24 units at 230 VAC.

IRC – Infrared Remote Control

The COLORrail™ IRC IP is fully compatible with the Infrared Remote Control (IRC) from CHAUVET®. For more information on the IRC and to download instructions on using the IRC, go to the CHAUVET® website at www.chauvetlighting.com.

Control Panel Description

Button	Function
<MENU>	Exits from the current menu or function. Hold for 2 seconds to move to next option.
<UP>	Navigates upwards through the menu list and increases the numeric value when in a function.
<DOWN>	Navigates downwards through the menu list and decreases the numeric value when in a function.

Mounting

Before mounting this product, read the Safety Notes.

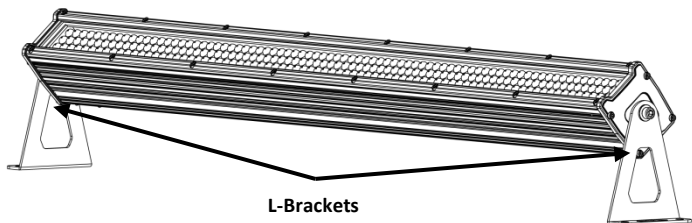

Menu Options

Main Level	Programming Levels			Description				
Auto Run	AUR	n__	01-99, FL	Number of loops				
		S.__	01-99, FL	Run speed (slow to fast)				
		F.__	00-99	Strobe speed (slow to fast)				
DMX Channel and Personalities	001		001-512	Sets DMX address				
	__c		2-c	Sets DMX personality				
			3-c					
			4-c					
			7-c					
			14c					
			26c					
Slave Mode	SLA			Sets Slave functionality				
IR Controller	ir-			IRC functionality				
Auto Programs	P.01		1.-r	Red				
			2.r9	Yellow				
			3.-9	Green				
			4.9b	Cyan				
			5.-b	Blue				
			6.rb	Magenta				
			7.FL	White				
			8.OF	Off				
			F.01-F.99	Strobe speed (slow to fast)				
		P.02-P.20	S. 01-S.99, S.FL	Run speed (slow to fast)				
	F.00-F.99		Strobe speed (slow to fast)					
	P.21-P.22	S. 01-S.99, S.FL	Run speed (slow to fast)					
			F.00-F.99 Strobe speed (slow to fast)					
		P.__		1.-r	Red	Foreground color		
				1.r9	Yellow			
				1.-9	Green			
				1.9b	Cyan			
				1.-b	Blue			
				1.rb	Magenta			
				1.FL	White			
				1.FF	Off			
			P.21-P.22		2.-r		Red	Background color
					2.r9		Yellow	
				2.-9	Green			
	2.9b	Cyan						
	2.-b	Blue						
	2.rb	Magenta						
	2.FL	White						
	2.FF	Off						

DMX Linking The COLORrail™ IRC IP can work with a DMX controller when linked by DMX serial connections. Instructions for connecting and configuring this product for DMX operation are in the User Manual. If you are not familiar with DMX, download the DMX Primer from www.chauvetlighting.com.

Starting Address To ensure full access to all channels in each DMX mode, the highest recommended DMX address is **487**.

Master/Slave Connection The COLORrail™ IRC IP uses the DMX data connection for its Master/Slave mode. Instructions for connecting and configuring this product for Master/Slave operation are in the User Manual.

DMX Values

2-CH	Channel	Function	Value	Percent/Setting
	1	Color Macros	000 ⇔ 007	No function
			008 ⇔ 015	Red
			016 ⇔ 023	Yellow
			024 ⇔ 031	Green
			032 ⇔ 039	Cyan
			040 ⇔ 047	Blue
			048 ⇔ 055	Magenta
			056 ⇔ 063	White
			064 ⇔ 231	Auto Programs
			232 ⇔ 255	Sound Active Mode
	2	Auto Program Speed	000 ⇔ 255	Slow to fast (when CH.1 is from 064~231)
3-CH	Channel	Function	Value	Percent/Setting
	1	Red	000 ⇔ 255	0~100%
	2	Green	000 ⇔ 255	0~100%
	3	Blue	000 ⇔ 255	0~100%
4-CH	Channel	Function	Value	Percent/Setting
	1	Master Dimmer	000 ⇔ 255	0~100%
	2	Red	000 ⇔ 255	0~100%
	3	Green	000 ⇔ 255	0~100%
	4	Blue	000 ⇔ 255	0~100%

7-CH	Channel	Function	Value	Percent/Setting
	1	Master Dimmer	000 ⇔ 255	0~100%
	2	Red	000 ⇔ 255	0~100%
	3	Green	000 ⇔ 255	0~100%
	4	Blue	000 ⇔ 255	0~100%
	5	Color Macros	000 ⇔ 007	No function
			008 ⇔ 015	Red
			016 ⇔ 023	Yellow
			024 ⇔ 031	Green
			032 ⇔ 039	Cyan
			040 ⇔ 047	Blue
			048 ⇔ 055	Magenta
			056 ⇔ 063	White
			064 ⇔ 231	Auto Programs
	232 ⇔ 255	Sound-Active Mode		
	6	Auto Program Speed/Sound Sensitivity Control	000 ⇔ 255	Program speed slow to fast (when CH.5 is 064~231) Sound Active sensitivity (when CH. 5 is 232~255)
	7	Strobe	000 ⇔ 255	Slow to fast

14-CH	Channel	Function	Value	Percent/Setting
	1	Master Dimmer	000 ⇔ 255	0~100%
	2	Red	000 ⇔ 255	0~100%
	3	Green	000 ⇔ 255	0~100%
	4	Blue	000 ⇔ 255	0~100%
	5	Red	000 ⇔ 255	0~100%
	6	Green	000 ⇔ 255	0~100%
	7	Blue	000 ⇔ 255	0~100%
	8	Red	000 ⇔ 255	0~100%
	9	Green	000 ⇔ 255	0~100%
	10	Blue	000 ⇔ 255	0~100%
	11	Red	000 ⇔ 255	0~100%
	12	Green	000 ⇔ 255	0~100%
	13	Blue	000 ⇔ 255	0~100%
	14	Strobe	000 ⇔ 255	Slow to fast

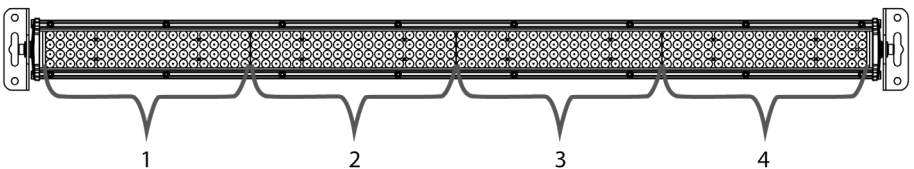

26-CH	Channel	Function	Value	Percent/Setting
	1	Master Dimmer	000 ⇔ 255	0~100%
	2	Red	000 ⇔ 255	0~100%
	3	Green	000 ⇔ 255	0~100%
	4	Blue	000 ⇔ 255	0~100%
	5	Red	000 ⇔ 255	0~100%
	6	Green	000 ⇔ 255	0~100%
	7	Blue	000 ⇔ 255	0~100%
	8	Red	000 ⇔ 255	0~100%
	9	Green	000 ⇔ 255	0~100%
	10	Blue	000 ⇔ 255	0~100%
	11	Red	000 ⇔ 255	0~100%
	12	Green	000 ⇔ 255	0~100%
	13	Blue	000 ⇔ 255	0~100%
	14	Red	000 ⇔ 255	0~100%
	15	Green	000 ⇔ 255	0~100%
	16	Blue	000 ⇔ 255	0~100%
	17	Red	000 ⇔ 255	0~100%
	18	Green	000 ⇔ 255	0~100%
	19	Blue	000 ⇔ 255	0~100%
	20	Red	000 ⇔ 255	0~100%
	21	Green	000 ⇔ 255	0~100%
	22	Blue	000 ⇔ 255	0~100%
	23	Red	000 ⇔ 255	0~100%
	24	Green	000 ⇔ 255	0~100%
	25	Blue	000 ⇔ 255	0~100%
	26	Strobe	000 ⇔ 255	Slow to fast

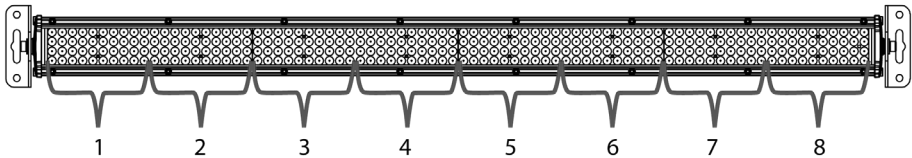

Acerca De Esta Guía La Guía de Referencia Rápida (GRR) del COLORrail™ IRC IP contiene información básica sobre el producto, como montaje, opciones de menú y valores DMX. Descargue el manual de usuario de www.chauvetlighting.com para una información más detallada.

Exención de Responsabilidad La información y especificaciones contenidas en esta GRR están sujetas a cambio sin previo aviso.

Notas de Seguridad Estas notas de seguridad incluyen información importante sobre el montaje, uso y mantenimiento.



- Este producto no está concebido para una instalación permanente.
- Conecte este producto SOLO a un circuito con toma de tierra y protegido.
- NO mire a la fuente de luz cuando el producto esté encendido.
- Asegúrese de que el cable de alimentación no está retorcido ni estropeado.
- Nunca desconecte este producto del cable de alimentación agarrando o tirando del cable.
- Cuando monte este producto en alto, use un cable de seguridad.
- NO permita la presencia de materiales inflamables cerca de la unidad cuando esté en funcionamiento.
- NO toque este producto cuando esté en funcionamiento, pues podría estar caliente.



- La tensión del enchufe al que conecte este producto ha de estar en el rango establecido en el grabado o en el panel posterior de producto.
- Este producto es para uso en interiores o exteriores. (IP65) No sumerja este producto.
- Monte siempre este producto en una ubicación con ventilación adecuada, al menos a 20" (50 cm) de superficies adyacentes.
- Asegúrese de que ninguna ranura de ventilación en la carcasa de la unidad queda bloqueada.
- Nunca conecte este producto a un atenuador o reostato.
- Sustituya el fusible con uno del mismo tipo y categoría.
- Use SOLAMENTE los soportes de colgar/montar o las asas para mover este producto.
- La máxima temperatura ambiente es de 104° F (40° C). No haga funcionar este producto a temperaturas más altas.
- En caso de un problema grave de funcionamiento, deje de usarlo inmediatamente.
- NO abra este producto. No contiene piezas reparables por el usuario.

Contacto Fuera de EE.UU, Reino Unido o Irlanda, póngase en contacto con su distribuidor para solicitar asistencia o devolver el producto. Visite www.chauvetlighting.com para información de contacto.

Qué Va Incluido

- COLORrail™ IRC IP
- Adaptador DMX de Entrada
- Adaptador DMX de Salida
- Cable de alimentación
- Tarjeta de garantía
- Guía de Referencia Rápida

Para Empezar

Desembale su COLORrail™ IRC IP y asegúrese de que ha recibido todas las partes en buen estado. Si la caja o los componentes parecen dañados, notifíquese al transportista inmediatamente, no a CHAUVET®.

Descripción del Producto

El COLORrail™ IRC IP una banda de luz multicolor para uso en aplicaciones de espectáculos móviles en interiores o exteriores. El COLORrail™ IRC IP puede crear sensacionales efectos con total control de hasta 8 secciones de LED.

Visión General del Producto

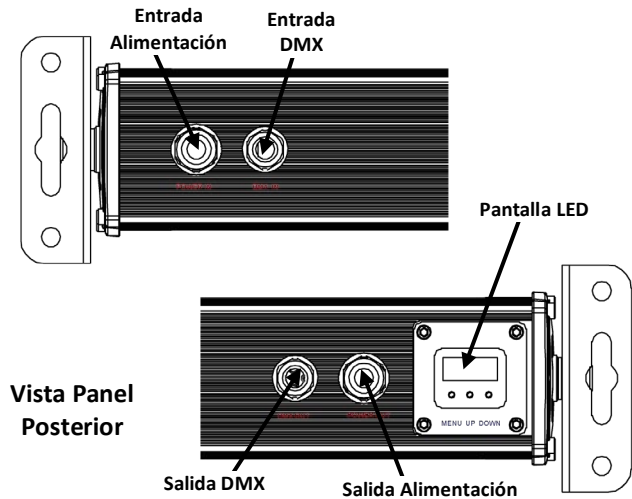

Corriente Alterna Este producto tiene una fuente de alimentación con detección automática que puede funcionar con un rango de tensión de entrada de 100~240 VCA, 50/60 Hz.

Alimentación en Cadena Puede enlazar hasta 15 productos COLORrail™ IRC IP a 120 VCA, y 24 unidades a 230 VCA.

IRC - Mando a Distancia por Infrarrojos El COLORrail™ IRC IP es totalmente compatible con el Control Remoto por Infrarrojos (IRC) de CHAUVET®. Para más información sobre el mando a distancia por infrarrojos (IRC), y para descargar las instrucciones de uso del IRC, diríjase al sitio web de CHAUVET® en www.chauvetlighting.com.

Descripción del Panel de Control

Botón	Función
<MENU>	Salte del menú o función actual. Mantenga pulsado durante 2 segundos para moverse a la siguiente opción.
<UP>	Navega hacia arriba por la lista de menú y aumenta el valor numérico cuando está en una función.
<DOWN>	Navega hacia abajo por la lista de menú y disminuye el valor numérico cuando está en una función.

Montaje Antes de montar este producto, lea las Notas de seguridad.

Diagrama de Montaje del Producto

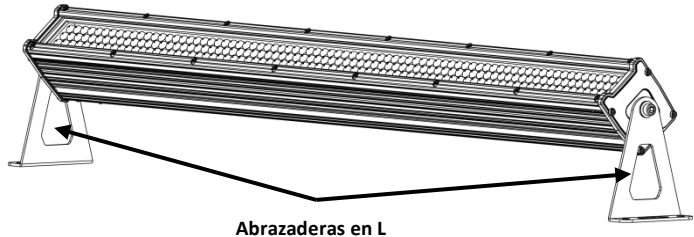

Opciones de Menú

Nivel Principal	Niveles De Programación			Descripción	
Ejecución Automática	AUR	n__	01-99, FL	Número de bucles	
		S.__	01-99, FL	Velocidad de ejecución (lenta a rápida)	
		F.__	00-99	Velocidad de estroboscopio (lenta a rápida)	
Personalidades y Canales DMX	001		001-512	Configura la dirección DMX	
	__c		2-c	Configura la personalidad DMX	
			3-c		
			4-c		
			7-c		
			14c		
			26c		
Modo Esclavo	SLA			Configura la funcionalidad Esclavo	
Control IR	ir-			Funcionalidad IRC	
Programas Automáticos	P.__	P.01	1.-r	Rojo	
			2.r9	Amarillo	
			3.-9	Verde	
			4.9b	Cian	
			5.-b	Azul	
			6.rb	Magenta	
			7.FL	Blanco	
			8.OF	Off	
			F.01-F.99	Velocidad de estroboscopio (lenta a rápida)	
		P.02-P.20	S. 01-S.99, S.FL	Velocidad de ejecución (lenta a rápida)	
	F.00-F.99		Velocidad de estroboscopio (lenta a rápida)		
	P.21-P.22	P.21-P.22	S. 01-S.99, S.FL	Velocidad de ejecución (lenta a rápida)	
			F.00-F.99	Velocidad de estroboscopio (lenta a rápida)	
			1.-r	Rojo	Color en primer plano
			1.r9	Amarillo	
			1.-9	Verde	
			1.9b	Cian	
			1.-b	Azul	
			1.rb	Magenta	
			1.FL	Blanco	
			1.FF	Off	
			2.-r	Rojo	Color de fondo
			2.r9	Amarillo	
2.-9			Verde		
2.9b	Cian				
2.-b	Azul				
2.rb	Magenta				
2.FL	Blanco				
2.FF	Off				

Enlace DMX El COLORrail™ IRC IP puede funcionar con un controlador DMX cuando se enlaza por conexiones serie DMX. Las instrucciones para conectar y configurar este producto para funcionamiento DMX están en el Manual de usuario. Si no está familiarizado con DMX, descargue el Manual DMX de www.chauvetlighting.com.

Dirección de Inicio Para asegurarse acceso total a todos los canales en cada modo DMX, la dirección DMX más recomendable es **487**.

Conexión Maestro/Esclavo El COLORrail™ IRC IP usa la conexión de datos DMX para su modo Maestro/Esclavo. Las instrucciones para conectar y configurar este producto para funcionamiento Maestro/Esclavo están en el Manual de usuario.

Valores DMX

2-C	Canal	Función	Valor	Porcentaje/Configuración
1		Macros de Color	000 ⇔ 007	Sin función
			008 ⇔ 015	Rojo
			016 ⇔ 023	Amarillo
			024 ⇔ 031	Verde
			032 ⇔ 039	Cian
			040 ⇔ 047	Azul
			048 ⇔ 055	Magenta
			056 ⇔ 063	Blanco
			064 ⇔ 231	Programas Automáticos
		232 ⇔ 255	Modo Activo por Sonido	
2		Velocidad Programa Automático	000 ⇔ 255	Lento a rápido (cuando C.1 está entre 064-231)
3-C	Canal	Función	Valor	Porcentaje/Configuración
	1	Rojo	000 ⇔ 255	0~100%
	2	Verde	000 ⇔ 255	0~100%
	3	Azul	000 ⇔ 255	0~100%
4-C	Canal	Función	Valor	Porcentaje/Configuración
	1	Atenuador Master	000 ⇔ 255	0~100%
	2	Rojo	000 ⇔ 255	0~100%
	3	Verde	000 ⇔ 255	0~100%
	4	Azul	000 ⇔ 255	0~100%

7-C	Canal	Función	Valor	Porcentaje/Configuración
	1	Atenuador Master	000 ⇔ 255	0~100%
	2	Rojo	000 ⇔ 255	0~100%
	3	Verde	000 ⇔ 255	0~100%
	4	Azul	000 ⇔ 255	0~100%
	5	Macros de Color	000 ⇔ 007	Sin función
			008 ⇔ 015	Rojo
			016 ⇔ 023	Amarillo
			024 ⇔ 031	Verde
			032 ⇔ 039	Cian
			040 ⇔ 047	Azul
			048 ⇔ 055	Magenta
			056 ⇔ 063	Blanco
			064 ⇔ 231	Programas Automáticos
	232 ⇔ 255	Modo activo por sonido		
	6	Velocidad De Programa Automático/Control De Sensibilidad Al Sonido	000 ⇔ 255	Velocidad de programa Lenta a rápida (cuando C.5 es 064~231) Sensibilidad Activación por sonido (cuando C. 5 es 232~255)
	7	Estroboscopio	000 ⇔ 255	Lento a rápido

14-C	Canal	Función	Valor	Porcentaje/Configuración
	1	Atenuador Master	000 ⇔ 255	0~100%
	2	Rojo	000 ⇔ 255	0~100%
	3	Verde	000 ⇔ 255	0~100%
	4	Azul	000 ⇔ 255	0~100%
	5	Rojo	000 ⇔ 255	0~100%
	6	Verde	000 ⇔ 255	0~100%
	7	Azul	000 ⇔ 255	0~100%
	8	Rojo	000 ⇔ 255	0~100%
	9	Verde	000 ⇔ 255	0~100%
	10	Azul	000 ⇔ 255	0~100%
	11	Rojo	000 ⇔ 255	0~100%
	12	Verde	000 ⇔ 255	0~100%
	13	Azul	000 ⇔ 255	0~100%
	14	Estroboscopio	000 ⇔ 255	Lento a rápido

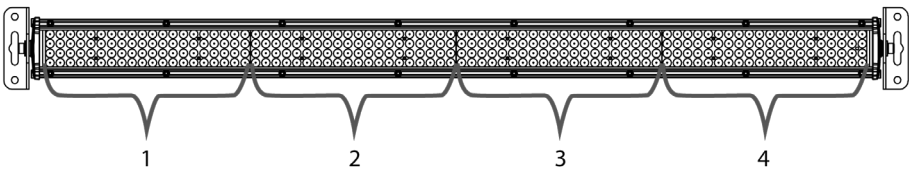

26-C	Canal	Función	Valor	Porcentaje/Configuración
	1	Atenuador Master	000 ⇔ 255	0~100%
	2	Rojo	000 ⇔ 255	0~100%
	3	Verde	000 ⇔ 255	0~100%
	4	Azul	000 ⇔ 255	0~100%
	5	Rojo	000 ⇔ 255	0~100%
	6	Verde	000 ⇔ 255	0~100%
	7	Azul	000 ⇔ 255	0~100%
	8	Rojo	000 ⇔ 255	0~100%
	9	Verde	000 ⇔ 255	0~100%
	10	Azul	000 ⇔ 255	0~100%
	11	Rojo	000 ⇔ 255	0~100%
	12	Verde	000 ⇔ 255	0~100%
	13	Azul	000 ⇔ 255	0~100%
	14	Rojo	000 ⇔ 255	0~100%
	15	Verde	000 ⇔ 255	0~100%
	16	Azul	000 ⇔ 255	0~100%
	17	Rojo	000 ⇔ 255	0~100%
	18	Verde	000 ⇔ 255	0~100%
	19	Azul	000 ⇔ 255	0~100%
	20	Rojo	000 ⇔ 255	0~100%
	21	Verde	000 ⇔ 255	0~100%
	22	Azul	000 ⇔ 255	0~100%
	23	Rojo	000 ⇔ 255	0~100%
	24	Verde	000 ⇔ 255	0~100%
	25	Azul	000 ⇔ 255	0~100%
	26	Estroboscopio	000 ⇔ 255	Lento a rápido

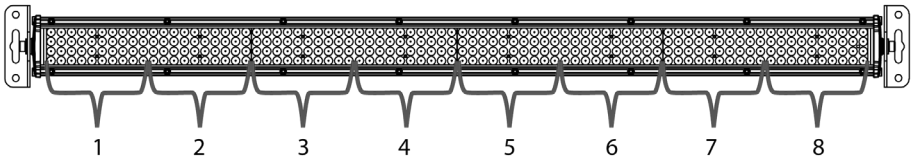

À Propos de ce Manuel

Le manuel de référence du COLORrail™ IRC IP (MdR) reprend des informations de base sur cet appareil notamment en matière de montage, d'options de menu et de valeurs DMX. Téléchargez le manuel d'utilisation sur www.chauvetlighting.com pour de plus amples informations.

Clause de Non Responsabilité

Les informations et caractéristiques contenues dans ce manuel sont sujettes à changement sans préavis.

Consignes de Sécurité

Ces consignes concernant la sécurité reprennent d'importantes informations en matière d'installation, d'utilisation et de maintenance.



- Cet appareil n'est pas conçu pour être utilisé dans une installation permanente.
- Connectez UNIQUEMENT cet appareil à un circuit protégé et relié à la terre.
- Ne regardez PAS la source lumineuse lorsque le produit fonctionne.
- Assurez-vous que le cordon d'alimentation n'est ni tordu ni endommagé.
- Ne débranchez jamais cet appareil en tirant sur le cordon.
- Utilisez TOUJOURS un câble de sécurité lorsque vous montez cet appareil en hauteur.
- Veillez à ce qu'AUCUNE source inflammable ne se trouve à proximité de l'unité lors de son fonctionnement.
- Ne touchez PAS cet appareil lors de son fonctionnement car il pourrait s'avérer brûlant.



- La tension de la prise à laquelle vous connectez cet appareil doit être comprise dans la plage de tensions reprise sur l'étiquette de l'appareil ou à l'arrière de ce dernier.
- Cet appareil peut être utilisé autant en intérieur qu'en extérieur. (IP65). N'immergez pas ce produit.
- Montez toujours cet appareil dans un endroit bien ventilé, à au moins, 20 pouces (50 cm) des surfaces adjacentes.
- Assurez-vous qu'aucune fente de ventilation sur le boîtier ne soit obstruée.
- Ne connectez JAMAIS cet appareil ni à un gradateur ni à un rhéostat.
- Remplacez le fusible avec un de même type et même ampérage.
- Transportez/Suspendez cet appareil UNIQUEMENT au moyen du support ou des poignées dont il est doté.
- La température ambiante maximale supportée par cet appareil est de 104° F (40° C). Ne le faites pas fonctionner à des températures plus élevées.
- En cas de sérieux problèmes de fonctionnement, arrêtez le système immédiatement.
- N'ouvrez PAS cet appareil. Il ne contient aucun composant susceptible d'être réparé par l'utilisateur.

Contact En dehors des États-Unis, du Royaume-Uni et de l'Irlande, contactez votre fournisseur si vous avez besoin d'assistance ou de retourner votre produit. Consultez le site www.chauvetlighting.com pour trouver nos coordonnées.

- Ce Qui Est Inclus**
- Un COLORrail™ IRC IP
 - Un adaptateur d'entrée DMX
 - Un adaptateur de sortie DMX
 - Un cordon d'alimentation
 - Une fiche de garantie
 - Un manuel de référence

Débuter Déballiez votre COLORrail™ IRC IP et assurez-vous d'avoir tout reçu et en bon état. Si l'emballage ou le contenu semblait être endommagé, indiquez-le immédiatement au transporteur et non à CHAUVET®.

Description de l'Appareil Le COLORrail™ IRC IP est un élément d'éclairage sous forme de bande à utiliser dans des installations mobiles aussi bien en intérieur qu'en extérieur. Le COLORrail™ IRC IP génère des effets époustoufflants avec commande complète de jusqu'à 8 sections LED.

Vue D'ensemble du Produit

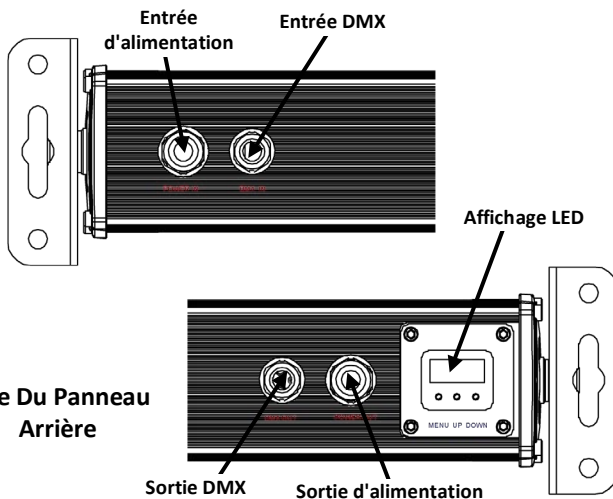

Vue Du Panneau Arrière

Sortie DMX Sortie d'alimentation

Alimentation CA Cet appareil est doté d'une alimentation universelle prenant en charge toute tension d'entrée comprise entre 100 et 240 VCA, 50/60 Hz.

Connexion Electrique Vous pouvez raccorder jusqu'à 15 COLORrail™ IRC IP à 120 VCA et jusqu'à 24 à 230 VCA.

IRC: Télécommande à Infrarouge Le COLORrail™ IRC IP est entièrement compatible avec la télécommande à infrarouge de CHAUVET®. Pour de plus amples informations sur la télécommande à infrarouge IRC et si vous souhaitez télécharger les instructions d'utilisation de la télécommande IRC, rendez-vous sur le site Web de CHAUVET® www.chauvetlighting.com.

Description du Tableau de Commandes

Bouton	Fonction
<MENU>	Permet la sortie du menu ou de la fonction en cours. Maintenez enfoncé pendant 2 secondes pour vous déplacer vers l'option suivante.
<UP>	Permet de parcourir les listes de menu vers le haut, dans une fonction permet d'augmenter les valeurs numériques.
<DOWN>	Permet de parcourir les listes de menu vers le bas, dans une fonction permet de diminuer les valeurs numériques.

Installation Avant de monter cet appareil, lisez et assimilez les consignes de sécurité.

Schéma de Montage de L'appareil

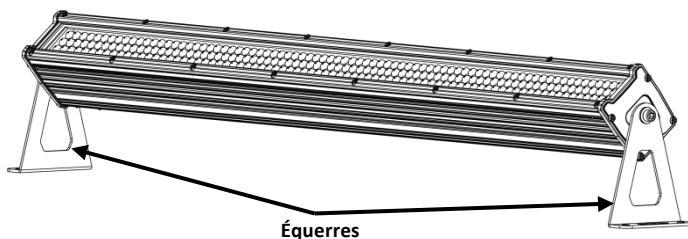

Options du Menu

Niveau Principal	Niveaux De Programmation			Description
Fonctionnement Automatique	AUR	n__	01-99, FL	Nombre de boucles
		S.__	01-99, FL	Vitesse (lent à rapide)
		F.__	00-99	Vitesse du stroboscope (lent à rapide)
Canaux et Personnalités DMX	001	001-512		Configure l'adresse DMX
	__c	2-c		Sélectionne la personnalité DMX
		3-c		
		4-c		
		7-c		
		14c		
26c				
Mode Esclave	SLA			Sélectionne la fonctionnalité esclave
Télécommande Infrarouge	ir-			Fonctionnalité IRC
Programmes Automatiques	P.01	1.-r	Rouge	Couleur de premier plan
		2.r9	Jaune	
		3.-9	Vert	
		4.9b	Cyan	
		5.-b	Bleu	
		6.rb	Magenta	
		7.FL	Blanc	
		8.OF	Off	
		F.01-F.99	Vitesse du stroboscope (lent à rapide)	
		S.01-S.99, S.FL	Vitesse (lent à rapide)	
	F.00-F.99	Vitesse du stroboscope (lent à rapide)		
	P.21-P.22	S.01-S.99, S.FL	Vitesse (lent à rapide)	Couleur d'arrière plan
		F.00-F.99	Vitesse du stroboscope (lent à rapide)	
		1.-r	Rouge	
		1.r9	Jaune	
		1.-9	Vert	
		1.9b	Cyan	
		1.-b	Bleu	
		1.rb	Magenta	
		1.FL	Blanc	
		1.FF	Off	
		2.-r	Rouge	
2.r9		Jaune		
2.-9	Vert			
2.9b	Cyan			
2.-b	Bleu			
2.rb	Magenta			
2.FL	Blanc			
2.FF	Off			

**Raccordement
DMX**

Le COLORrail™ IRC IP peut fonctionner avec un jeu d'orgues DMX quand raccordé par des connexions DMX en série. Vous trouverez les instructions de connexion et configuration de cet appareil pour un bon fonctionnement en DMX dans le manuel d'utilisation. Si vous n'êtes pas familier avec le DMX, vous pouvez télécharger l'introduction au DMX sur www.chauvetlighting.com.

**Adresse de
Départ**

Afin d'assurer un accès à tous les canaux dans chaque mode DMX, l'adresse DMX la plus élevée recommandée est **487**.

**Connexion
Maître/Esclave**

Le COLORrail™ IRC IP utilise une connexion de données DMX pour son mode maître/esclave. Vous trouverez les instructions de connexion et configuration de cet appareil pour un bon fonctionnement en maître/esclave dans le manuel d'utilisation.

Valeurs DMX

2-Canaux	Canal	Fonction	Valeur	Pourcentage/Configuration
	1	Macros de Couleur	000 ⇔ 007	Pas de fonction
			008 ⇔ 015	Rouge
			016 ⇔ 023	Jaune
			024 ⇔ 031	Vert
			032 ⇔ 039	Cyan
			040 ⇔ 047	Bleu
			048 ⇔ 055	Magenta
			056 ⇔ 063	Blanc
			064 ⇔ 231	Programmes automatiques
			232 ⇔ 255	Mode musical
	2	Vitesse Du Programme Automatique	000 ⇔ 255	Lent à rapide (quand le canal 1 est entre 064 et 231)
3-Canaux	Canal	Fonction	Valeur	Pourcentage/Configuration
	1	Rouge	000 ⇔ 255	0 à 100 %
	2	Vert	000 ⇔ 255	0 à 100 %
	3	Bleu	000 ⇔ 255	0 à 100 %
4-Canaux	Canal	Fonction	Valeur	Pourcentage/Configuration
	1	Gradateur Maître	000 ⇔ 255	0 à 100 %
	2	Rouge	000 ⇔ 255	0 à 100 %
	3	Vert	000 ⇔ 255	0 à 100 %
	4	Bleu	000 ⇔ 255	0 à 100 %

7-Canaux

Canal	Fonction	Valeur	Pourcentage/Configuration
1	Gradateur Maître	000 ⇔ 255	0 à 100 %
2	Rouge	000 ⇔ 255	0 à 100 %
3	Vert	000 ⇔ 255	0 à 100 %
4	Bleu	000 ⇔ 255	0 à 100 %
5	Macros de Couleur	000 ⇔ 007	Pas de fonction
		008 ⇔ 015	Rouge
		016 ⇔ 023	Jaune
		024 ⇔ 031	Vert
		032 ⇔ 039	Cyan
		040 ⇔ 047	Bleu
		048 ⇔ 055	Magenta
		056 ⇔ 063	Blanc
		064 ⇔ 231	Programmes automatiques
232 ⇔ 255	Mode musical		
6	Commande De Sensibilité Au Son/Vitesse Du Programme Automatique	000 ⇔ 255	Vitesse du programme de lent à rapide (quand canal 5 est entre 064 et 231) Sensibilité du mode musical (quand canal 5 est 232 et 255)
7	Stroboscope	000 ⇔ 255	Lent à rapide

14-Canaux

Canal	Fonction	Valeur	Pourcentage/Configuration
1	Gradateur maître	000 ⇔ 255	0 à 100 %
2	Rouge	000 ⇔ 255	0 à 100 %
3	Vert	000 ⇔ 255	0 à 100 %
4	Bleu	000 ⇔ 255	0 à 100 %
5	Rouge	000 ⇔ 255	0 à 100 %
6	Vert	000 ⇔ 255	0 à 100 %
7	Bleu	000 ⇔ 255	0 à 100 %
8	Rouge	000 ⇔ 255	0 à 100 %
9	Vert	000 ⇔ 255	0 à 100 %
10	Bleu	000 ⇔ 255	0 à 100 %
11	Rouge	000 ⇔ 255	0 à 100 %
12	Vert	000 ⇔ 255	0 à 100 %
13	Bleu	000 ⇔ 255	0 à 100 %
14	Stroboscope	000 ⇔ 255	Lent à rapide

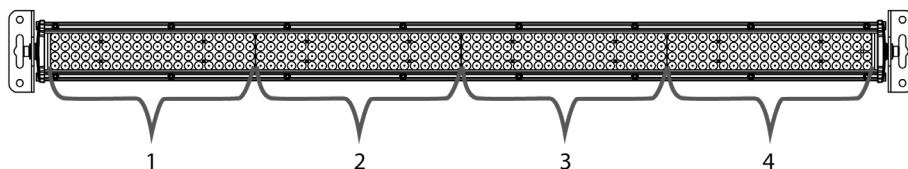

26-Canaux

Canal	Fonction	Valeur	Pourcentage/Configuration
1	Gradateur maître	000 ⇔ 255	0 à 100 %
2	Rouge	000 ⇔ 255	0 à 100 %
3	Vert	000 ⇔ 255	0 à 100 %
4	Bleu	000 ⇔ 255	0 à 100 %
5	Rouge	000 ⇔ 255	0 à 100 %
6	Vert	000 ⇔ 255	0 à 100 %
7	Bleu	000 ⇔ 255	0 à 100 %
8	Rouge	000 ⇔ 255	0 à 100 %
9	Vert	000 ⇔ 255	0 à 100 %
10	Bleu	000 ⇔ 255	0 à 100 %
11	Rouge	000 ⇔ 255	0 à 100 %
12	Vert	000 ⇔ 255	0 à 100 %
13	Bleu	000 ⇔ 255	0 à 100 %
14	Rouge	000 ⇔ 255	0 à 100 %
15	Vert	000 ⇔ 255	0 à 100 %
16	Bleu	000 ⇔ 255	0 à 100 %
17	Rouge	000 ⇔ 255	0 à 100 %
18	Vert	000 ⇔ 255	0 à 100 %
19	Bleu	000 ⇔ 255	0 à 100 %
20	Rouge	000 ⇔ 255	0 à 100 %
21	Vert	000 ⇔ 255	0 à 100 %
22	Bleu	000 ⇔ 255	0 à 100 %
23	Rouge	000 ⇔ 255	0 à 100 %
24	Vert	000 ⇔ 255	0 à 100 %
25	Bleu	000 ⇔ 255	0 à 100 %
26	Stroboscope	000 ⇔ 255	Lent à rapide

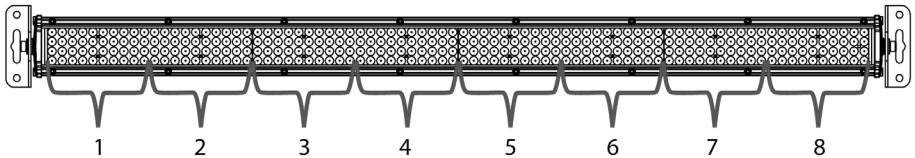

Über diese Schnellan- leitung

In der Schnellanleitung des COLORrail™ IRC IP finden Sie die wesentlichen Produktinformationen, wie etwa über die Montage, Menüoptionen und DMX-Werte des Geräts. Laden Sie für weiterführende Informationen unter www.chauvetlighting.com das Benutzerhandbuch herunter.

Haftungs- ausschluss

Die Informationen und Spezifikationen dieser Anleitung können ohne vorherige Ankündigung geändert werden.

Sicherheits- hinweise

Diese Sicherheitshinweise enthalten wichtige Informationen über die Montage, Verwendung und Wartung des Geräts.



- Dieses Produkt eignet sich nicht für eine permanente Installation.
- SCHLIESSEN Sie dieses Produkt nur an einen mit der Masse verbundenen und abgesicherten Stromkreislauf an.
- NIEMALS in die Lichtquelle schauen, während das Gerät eingeschaltet ist.
- Stellen Sie sicher, dass das Netzkabel nicht gequetscht oder beschädigt ist.
- Ziehen Sie beim Trennen des Geräts von der Stromversorgung nie am Kabel.
- Bei Montage über Kopf immer ein Sicherungsseil verwenden.
- KEINE entflammaren Materialien während des Betriebs in der Nähe des Geräts lagern.
- NIEMALS während des Betriebs das Gehäuse berühren, da dies sehr heiß wird.



- Die Spannung der Schukosteckdose, an die Sie das Gerät anschließen, muss sich innerhalb des Spannungsbereiches befinden, der auf dem Hinweisschild oder dem rückwärtigen Bedienfeld des Geräts angegeben ist.
- Dieses Gerät kann im Innen- und Außenbereich verwendet werden. (IP 65)
Dieses Gerät nicht unter Wasser tauchen.
- Installieren Sie das Gerät an einem Ort mit ausreichender Belüftung und mit einem Abstand von 50 cm zu den angrenzenden Flächen.
- Stellen Sie sicher, dass die Lüftungsöffnungen im Gehäuse des Geräts nicht verschlossen sind.
- Schließen Sie dieses Gerät niemals an einen Dimmer oder Regelwiderstand an.
- Achten Sie beim Auswechseln der Sicherung darauf, den gleichen Typ mit den gleichen Werten zu verwenden.
- Das Gerät NUR an den Hänge-/Befestigungsbügeln oder Griffen tragen.
- Die maximal zulässige Umgebungstemperatur beträgt 40°C. Nehmen Sie das Gerät nicht bei höheren Temperaturen in Betrieb.
- Bei ernsthaften Betriebsproblemen stoppen Sie umgehend die Verwendung des Geräts.
- Dieses Gerät NICHT öffnen. Die eingebauten Komponenten sind für den Kunden wartungsfrei.

Kontakt Kunden außerhalb der USA, GB oder Irland wenden sich an ihren Lieferanten, um den Kundendienst in Anspruch zu nehmen oder ein Gerät zurückzuschicken. Kontaktinformationen finden Sie unter www.chauvetlighting.com.

**Packungs-
inhalt**

- COLORrail™ IRC IP
- DMX-Eingangsadapter
- DMX-Ausgangsadapter
- Netzkabel
- Garantiekarte
- Schnellanleitung

Start Packen Sie Ihren COLORrail™ IRC IP aus und überprüfen Sie, ob Sie alle Teile unbeschädigt erhalten haben. Wenn die Verpackung beschädigt ist, benachrichtigen Sie umgehend das Transportunternehmen, nicht jedoch CHAUVET®.

**Produktbe-
schreibung** Der COLORrail™ IRC IP ist eine für den Innen- und Außenbereich konzipierte, mehrfarbige Leistenleuchte für mobile Anwendungen im Unterhaltungsbereich. Der COLORrail™ IRC IP erlaubt das Ansteuern von bis zu 8 LED-Bereichen, wodurch sich erstaunliche Effekte erzeugen lassen.

Produktüberblick

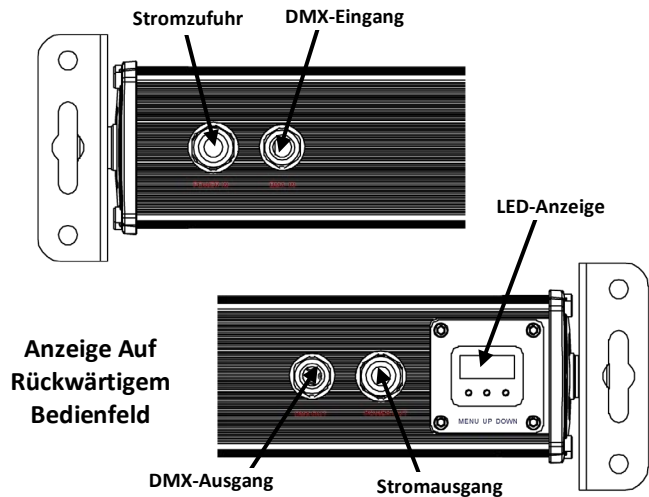

Wechsel-strom Dieses Gerät verfügt über ein Vorschaltgerät, das automatisch die anliegende Spannung erkennt, sobald der Netzstecker in die Schukosteckdose gesteckt wird, und kann mit einer Eingangsspannung von 100~240 V AC, 50/60 Hz arbeiten.

Reihenschaltung der Geräte Sie können bis zu 15 COLORrail™ IRC IP-Geräte bei 120 V AC und 24 Geräte bei 230 V AC in Reihe schalten.

IRC – Infrarot-Fernbedienung Der COLORrail™ IRC IP ist vollständig kompatibel mit der Infrarot-Fernbedienung (IRC) von CHAUVET®. Weitere Informationen zur IRC oder herunterladbare Anweisungen finden Sie auf der Website von CHAUVET®, unter www.chauvetlighting.com.

Beschreibung des Bedienfeldes lesen

Taste	Funktion
<MENU>	Damit verlassen Sie das aktuelle Menü oder die Funktion. Für 2 Sekunden gedrückt halten, um zur nächsten Option zu gelangen.
<UP>	Damit navigieren Sie durch die Menüpunkte nach oben und erhöhen den numerischen Wert der entsprechenden Funktionen.
<DOWN>	Damit navigieren Sie durch die Menüpunkte nach unten und verringern den numerischen Wert der entsprechenden Funktionen.

Montage Lesen Sie vor der Montage dieses Geräts die Sicherheitshinweise durch.

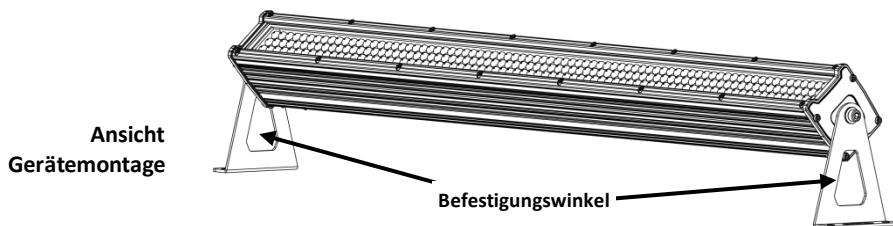

Menüoptionen

Hauptebene	Programmirebenen		Beschreibung				
Auto-Modus	AUR	n__	01-99, FL	Anzahl der Wiedergaben			
		S.__	01-99, FL	Wiedergabegeschwindigkeit (von langsam nach schnell)			
		F.__	00-99	Blitzgeschwindigkeit (von langsam nach schnell)			
DMX-Kanäle und -Modi	001	001-512	Stellt die DMX-Adresse ein				
	__c	2-c	Stellt den DMX-Modus ein				
		3-c					
		4-c					
		7-c					
		14c					
		26c					
Slave-Modus	SLA	Stellt den Slave-Modus ein					
Infrarot-Fernbedienung	ir-	IRC-Funktion					
Auto-Programme	P.__	P.01	1.-r	Rot	Vordergrundfarbe		
			2.r9	Bernsteinfarben			
			3.-9	Grün			
			4.9b	Kobaltblau			
			5.-b	Blau			
			6.rb	Magentarot			
			7.FL	Weiß			
			8.OF	Aus			
		F.01-F.99	Blitzgeschwindigkeit (von langsam nach schnell)				
		P.02-P.20	S. 01-S.99, S.FL	Wiedergabegeschwindigkeit (von langsam nach schnell)			
			F.00-F.99	Blitzgeschwindigkeit (von langsam nach schnell)			
		P.21-P.22	P.21-P.22	S. 01-S.99, S.FL		Wiedergabegeschwindigkeit (von langsam nach schnell)	
						F.00-F.99	Blitzgeschwindigkeit (von langsam nach schnell)
				1.-r		Rot	Hintergrundfarbe
				1.r9		Bernsteinfarben	
				1.-9		Grün	
				1.9b		Kobaltblau	
				1.-b		Blau	
				1.rb		Magentarot	
				1.FL		Weiß	
				1.FF		Aus	
				2.-r		Rot	
				2.r9		Bernsteinfarben	
2.-9	Grün						
2.9b	Kobaltblau						
2.-b	Blau						
2.rb	Magentarot						
2.FL	Weiß						
2.FF	Aus						

DMX-Verbindung Der COLORrail™ IRC IP kann mit einem DMX-Controller betrieben werden, wenn eine DMX-Reihenschaltung zum Einsatz kommt. Anweisungen zum Zusammenschluss und der Konfiguration dieses Geräts für den Betrieb im DMX-Modus finden Sie im Benutzerhandbuch. Wenn Sie mit DMX nicht vertraut sind, laden Sie “DMX - Eine Einführung” unter www.chauvetlighting.com herunter.

Startadresse Um einen vollständigen Zugang zu allen Kanälen in jedem DMX-Modus zu gewährleisten, beträgt die höchste empfohlene DMX-Adresse **487**.

Master/Slave-Schaltung Der COLORrail™ IRC IP verwendet für seinen Master/Slave-Modus eine DMX-Datenverbindung. Anweisungen zum Zusammenschluss und der Konfiguration dieses Geräts für den Betrieb im Master/Slave-Modus finden Sie im Benutzerhandbuch.

DMX-Werte

2-Kanäle	Kanal	Funktion	Wert	Prozent/Einstellung
	1	Farbtöne	000 ⇔ 007	Keine Funktion
			008 ⇔ 015	Rot
			016 ⇔ 023	Bernsteinfarben
			024 ⇔ 031	Grün
			032 ⇔ 039	Kobaltblau
			040 ⇔ 047	Blau
			048 ⇔ 055	Magentarot
			056 ⇔ 063	Weiß
			064 ⇔ 231	Auto-Programme
			232 ⇔ 255	Musiksteuerungs-Modus
	2	Geschwindigkeit des Auto-Programms	000 ⇔ 255	von langsam nach schnell (wenn Kanal 1 von 064 bis 231 reicht)
3-Kanäle	Kanal	Funktion	Wert	Prozent/Einstellung
	1	Rot	000 ⇔ 255	0 bis 100 %
	2	Grün	000 ⇔ 255	0 bis 100 %
	3	Blau	000 ⇔ 255	0 bis 100 %
4-Kanäle	Kanal	Funktion	Wert	Prozent/Einstellung
	1	MASTER-DIMMER	000 ⇔ 255	0 bis 100 %
	2	Rot	000 ⇔ 255	0 bis 100 %
	3	Grün	000 ⇔ 255	0 bis 100 %
	4	Blau	000 ⇔ 255	0 bis 100 %

7-Kanäle

Kanal	Funktion	Wert	Prozent/Einstellung
1	MASTER-DIMMER	000 ⇔ 255	0 bis 100 %
2	Rot	000 ⇔ 255	0 bis 100 %
3	Grün	000 ⇔ 255	0 bis 100 %
4	Blau	000 ⇔ 255	0 bis 100 %
5	Farbtöne	000 ⇔ 007	Keine Funktion
		008 ⇔ 015	Rot
		016 ⇔ 023	Bernsteinfarben
		024 ⇔ 031	Grün
		032 ⇔ 039	Kobaltblau
		040 ⇔ 047	Blau
		048 ⇔ 055	Magentarot
		056 ⇔ 063	Weiß
		064 ⇔ 231	Auto-Programme
232 ⇔ 255	Musiksteuerungs-Modus		
6	Geschwindigkeit des Auto-Programms/Steuerung der Musikempfindlichkeit	000 ⇔ 255	Programmgeschw. von langsam nach schnell (wenn Kanal 5 von 064 bis 231 reicht) Empfindlichkeit der Musiksteuerung (wenn Kanal 5 von 232 bis -255 reicht)
7	Stroboskop	000 ⇔ 255	Langsam bis schnell

14-Kanäle

Kanal	Funktion	Wert	Prozent/Einstellung
1	MASTER-DIMMER	000 ⇔ 255	0 bis 100 %
2	Rot	000 ⇔ 255	0 bis 100 %
3	Grün	000 ⇔ 255	0 bis 100 %
4	Blau	000 ⇔ 255	0 bis 100 %
5	Rot	000 ⇔ 255	0 bis 100 %
6	Grün	000 ⇔ 255	0 bis 100 %
7	Blau	000 ⇔ 255	0 bis 100 %
8	Rot	000 ⇔ 255	0 bis 100 %
9	Grün	000 ⇔ 255	0 bis 100 %
10	Blau	000 ⇔ 255	0 bis 100 %
11	Rot	000 ⇔ 255	0 bis 100 %
12	Grün	000 ⇔ 255	0 bis 100 %
13	Blau	000 ⇔ 255	0 bis 100 %
14	Stroboskop	000 ⇔ 255	Langsam bis schnell

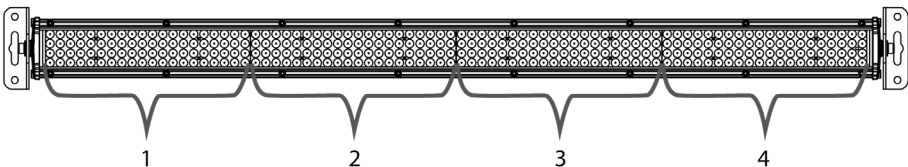

26-Kanäle

Kanal	Funktion	Wert	Prozent/Einstellung
1	MASTER-DIMMER	000 ⇄ 255	0 bis 100 %
2	Rot	000 ⇄ 255	0 bis 100 %
3	Grün	000 ⇄ 255	0 bis 100 %
4	Blau	000 ⇄ 255	0 bis 100 %
5	Rot	000 ⇄ 255	0 bis 100 %
6	Grün	000 ⇄ 255	0 bis 100 %
7	Blau	000 ⇄ 255	0 bis 100 %
8	Rot	000 ⇄ 255	0 bis 100 %
9	Grün	000 ⇄ 255	0 bis 100 %
10	Blau	000 ⇄ 255	0 bis 100 %
11	Rot	000 ⇄ 255	0 bis 100 %
12	Grün	000 ⇄ 255	0 bis 100 %
13	Blau	000 ⇄ 255	0 bis 100 %
14	Rot	000 ⇄ 255	0 bis 100 %
15	Grün	000 ⇄ 255	0 bis 100 %
16	Blau	000 ⇄ 255	0 bis 100 %
17	Rot	000 ⇄ 255	0 bis 100 %
18	Grün	000 ⇄ 255	0 bis 100 %
19	Blau	000 ⇄ 255	0 bis 100 %
20	Rot	000 ⇄ 255	0 bis 100 %
21	Grün	000 ⇄ 255	0 bis 100 %
22	Blau	000 ⇄ 255	0 bis 100 %
23	Rot	000 ⇄ 255	0 bis 100 %
24	Grün	000 ⇄ 255	0 bis 100 %
25	Blau	000 ⇄ 255	0 bis 100 %
26	Stroboskop	000 ⇄ 255	Langsam bis schnell

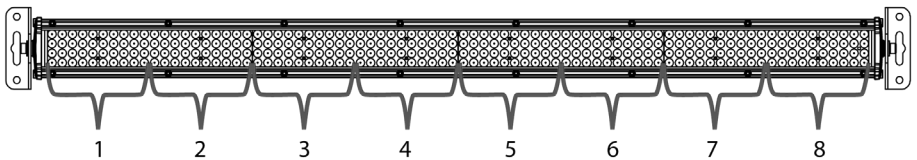

Sobre este Guia

O Guia de Referência Rápida (GRR) do COLORrail™ IRC IP contém informações básicas sobre o produto tais como instalação, opções de menu e valores DMX. Transfira o Manual de Utilizador de www.chauvetlighting.com para obter mais informações.

Exclusão de Responsabilidade

As informações e especificações contidas neste GRR estão sujeitas a alteração sem aviso prévio.

Instruções de Segurança

Estas Instruções de Segurança incluem informações importantes sobre a instalação, utilização e manutenção.



- Este produto não se destina à instalação permanente.
- Ligue este produto APENAS a um circuito protegido e ligado à terra.
- NÃO olhe para a fonte de luz quando o produto está ligado.
- Certifique-se de que o cabo de alimentação não está desgastado nem danificado.
- Nunca desligue este produto da alimentação ao puxar ou esticar o cabo de alimentação.
- Numa instalação suspensa deste produto, utilize sempre um cabo de segurança.
- NÃO permita a presença de materiais inflamáveis junto da unidade durante o seu funcionamento.
- NÃO toque neste produto aquando do funcionamento do mesmo, pois poderá estar quente.



- A tensão da tomada à qual irá ligar este produto deve estar no intervalo indicado no autocolante ou painel posterior do produto.
- Este produto destina-se à utilização interior e exterior. (IP65) Não submerja este produto.
- Instale sempre este produto num local com ventilação adequada, a pelo menos 50 cm (20 pol.) das superfícies adjacentes.
- Certifique-se de que não estão obstruídas quaisquer ranhuras de ventilação do corpo da unidade.
- Nunca ligue este produto a um regulador da intensidade da luz nem a um reóstato.
- Substitua o fusível por um do mesmo tipo e classificação.
- Transporte este produto APENAS com as pegas ou suportes de montagem/suspensão.
- A temperatura máxima ambiente é 40 °C (104 °F). Não utilize este produto em ambientes com temperaturas superiores.
- Em caso de um problema de funcionamento grave, pare a utilização imediatamente.
- NÃO abra este produto. Não contém quaisquer peças passíveis de manutenção.

Contacto Fora dos E.U.A., Reino Unido ou Irlanda, entre em contacto com o seu distribuidor para solicitar assistência ou devolver um produto. Aceda a www.chauvetlighting.com para obter informações de contacto.

- Conteúdo**
- COLORrail™ IRC IP
 - Adaptador da entrada DMX
 - Adaptador da saída DMX
 - Cabo de alimentação
 - Cartão de garantia
 - Guia de referência rápida

Para Começar Desembale o COLORrail™ IRC IP e certifique-se de que recebeu todas as peças em boas condições. Se a caixa ou conteúdos aparentarem estar danificados, notifique imediatamente a transportadora e não a CHAUVET®.

Descrição do Produto O COLORrail™ IRC IP é uma barra de luz multi-colorida para utilização em aplicações de entretenimento móvel interior e exterior. O COLORrail™ IRC IP permite criar efeitos deslumbrantes com controlo total de até 8 secções de LEDs.

Descrição Geral do Produto

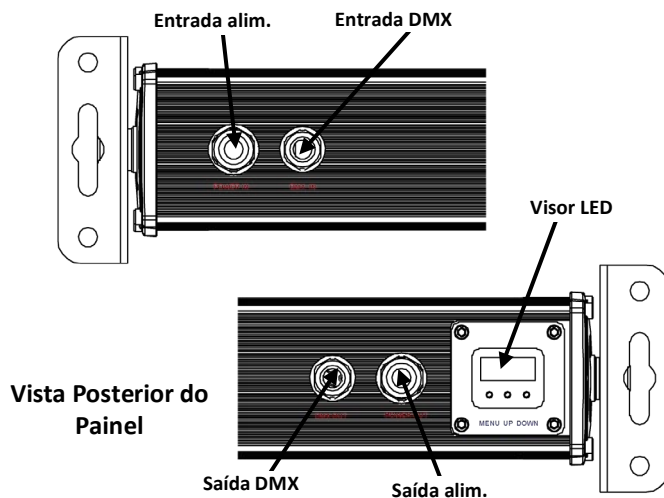

Alimentação CA

Este produto possui uma fonte de alimentação de intervalo automático que pode funcionar num intervalo de tensão de entrada de 100~240 VCA, 50/60 Hz.

Interligação de Alimentação

Pode ligar até 15 unidades COLORrail™ IRC IP a 120 VCA e 24 unidades a 230 VCA.

IRC – Controlo Remoto por Infravermelhos

O COLORrail™ IRC IP é totalmente compatível com o controlo remoto por infravermelhos IRC da CHAUVET®.

Para obter mais informações sobre o Controlo remoto por infravermelhos IRC e para transferir instruções sobre como utilizar o IRC, aceda ao site Web da CHAUVET® em www.chauvetlighting.com.

Descrição do Painel de Controlo

Botão	Função
<MENU>	Sai da função ou menu actual. Mantenha premido durante 2 segundos para avançar para a próxima opção.
<UP>	Desloca-se para cima na lista de menus e aumenta o valor numérico numa função.
<DOWN>	Desloca-se para baixo na lista de menus e diminui o valor numérico numa função.

Instalação

Antes de instalar este produto, leia as Instruções de Segurança.

Diagrama de Instalação do Produto

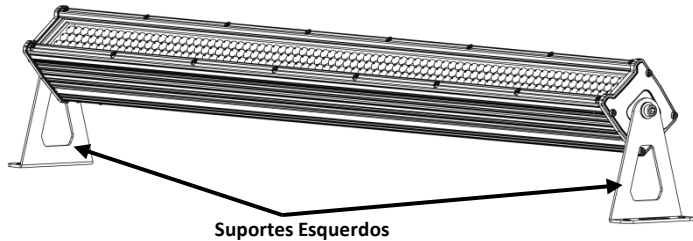

Opções de Menu

Nível Principal	Níveis de Programação		Descrição		
Execução Automática	AUR	n__	01-99, FL	Número de voltas	
		S.__	01-99, FL	Velocidade de funcionamento (lento para rápido)	
		F.__	00-99	Velocidade do sinal de validação (lento para rápido)	
Personalizações e Canal DMX	001	001-512	Define o endereço DMX		
	__c	2-c	Define a personalização DMX		
		3-c			
		4-c			
		7-c			
		14c			
26c					
Modo Secundário	SLA		Define a funcionalidade secundária		
Controlador Por Infravermelhos	ir-		Funcionalidade do IRC		
Programas Automáticos	P.__	P.01	1.-r	Vermelho	
			2.r9	Amarelo	
			3.-9	Verde	
			4.9b	Ciano	
			5.-b	Azul	
			6.rb	Magenta	
			7.FL	Branco	
			8.OF	Desligado	
			F.01-F.99	Velocidade do sinal de validação (lento para rápido)	
		P.02-P.20	S. 01-S.99, S.FL	Velocidade de funcionamento (lento para rápido)	
			F.00-F.99	Velocidade do sinal de validação (lento para rápido)	
		P.21-P.22	S. 01-S.99, S.FL	Velocidade de funcionamento (lento para rápido)	
				F.00-F.99	Velocidade do sinal de validação (lento para rápido)
			1.-r	Vermelho	Cor em primeiro plano
			1.r9	Amarelo	
			1.-9	Verde	
			1.9b	Ciano	
			1.-b	Azul	
			1.rb	Magenta	
			1.FL	Branco	Cor de fundo
1.FF	Desligado				
2.-r	Vermelho				
2.r9	Amarelo				
2.-9	Verde				
2.9b	Ciano				
2.-b	Azul				
2.rb	Magenta				
2.FL	Branco				
2.FF	Desligado				

Interligação DMX O COLORrail™ IRC IP pode trabalhar com um controlador DMX quando se encontra ligado a ligações da série DMX. As instruções para a ligação e configuração deste produto para a operação DMX encontram-se no Manual de Utilizador. Se não estiver familiarizado com o DMX, transfira o DMX Primer a partir de www.chauvetlighting.com.

Endereço Inicial Para garantir um acesso total a todos os canais em cada modo DMX, o endereço DMX mais elevado recomendado é **487**.

Ligação Principal/Secundária O COLORrail™ IRC IP utiliza a ligação de dados DMX para o seu modo Principal/Secundário. As instruções para a ligação e configuração deste produto para a operação Principal/Secundário encontram-se no Manual de Utilizador.

Valores DMX

2-Canais	Canal	Função	Valor	Percentagem/Definição
1	Macros de Cores	000 ⇔ 007	Sem função	
		008 ⇔ 015	Vermelho	
		016 ⇔ 023	Amarelo	
		024 ⇔ 031	Verde	
		032 ⇔ 039	Ciano	
		040 ⇔ 047	Azul	
		048 ⇔ 055	Magenta	
		056 ⇔ 063	Branco	
		064 ⇔ 231	Programas automáticos	
		232 ⇔ 255	Modo de activação de som	
2	Velocidade Do Programa Automático	000 ⇔ 255	Lento para rápido (quando o CH.1 é 064~231)	
3-Canais	Canal	Função	Valor	Percentagem/Definição
1	Vermelho	000 ⇔ 255	0~100%	
2	Verde	000 ⇔ 255	0~100%	
3	Azul	000 ⇔ 255	0~100%	
4-Canais	Canal	Função	Valor	Percentagem/Definição
1	Regulador De Intensidade Principal	000 ⇔ 255	0~100%	
2	Vermelho	000 ⇔ 255	0~100%	
3	Verde	000 ⇔ 255	0~100%	
4	Azul	000 ⇔ 255	0~100%	

7-Canais	Canal	Função	Valor	Percentagem/Definição
	1	Regulador De Intensidade Principal	000 ⇔ 255	0~100%
	2	Vermelho	000 ⇔ 255	0~100%
	3	Verde	000 ⇔ 255	0~100%
	4	Azul	000 ⇔ 255	0~100%
	5	Macros de Cores	000 ⇔ 007	Sem função
			008 ⇔ 015	Vermelho
			016 ⇔ 023	Amarelo
			024 ⇔ 031	Verde
			032 ⇔ 039	Ciano
			040 ⇔ 047	Azul
			048 ⇔ 055	Magenta
			056 ⇔ 063	Branco
		064 ⇔ 231	Programas automáticos	
		232 ⇔ 255	Modo de activação de som	
	6	Controlo De Velocidade Do Programa Automático/Sensibilidade Sonora	000 ⇔ 255	Velocidade do programa lento para rápido (quando o CH.5 é 064~231) Sensibilidade de activação de som (quando o CH. 5 é 232~255)
	7	Sinal de validação	000 ⇔ 255	Lento a rápido

14-Canais	Canal	Função	Valor	Percentagem/Definição
	1	Regulador De Intensidade Principal	000 ⇔ 255	0~100%
	2	Vermelho	000 ⇔ 255	Secção 1
	3	Verde	000 ⇔ 255	
	4	Azul	000 ⇔ 255	
	5	Vermelho	000 ⇔ 255	Secção 2
	6	Verde	000 ⇔ 255	
	7	Azul	000 ⇔ 255	
	8	Vermelho	000 ⇔ 255	Secção 3
	9	Verde	000 ⇔ 255	
	10	Azul	000 ⇔ 255	
	11	Vermelho	000 ⇔ 255	Secção 4
	12	Verde	000 ⇔ 255	
	13	Azul	000 ⇔ 255	
	14	Sinal De Validação	000 ⇔ 255	Lento a rápido

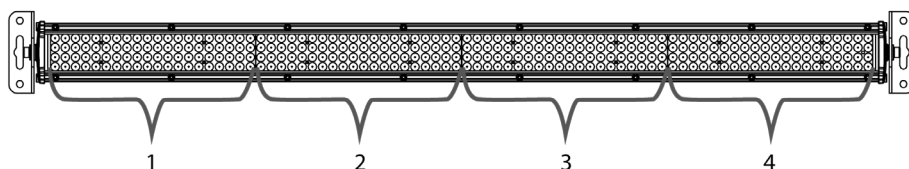

26-Canais

Canal	Função	Valor	Porcentagem/Definição
1	Regulador De Intensidade Principal	000 ⇔ 255	0~100%
2	Vermelho	000 ⇔ 255	0~100%
3	Verde	000 ⇔ 255	0~100%
4	Azul	000 ⇔ 255	0~100%
5	Vermelho	000 ⇔ 255	0~100%
6	Verde	000 ⇔ 255	0~100%
7	Azul	000 ⇔ 255	0~100%
8	Vermelho	000 ⇔ 255	0~100%
9	Verde	000 ⇔ 255	0~100%
10	Azul	000 ⇔ 255	0~100%
11	Vermelho	000 ⇔ 255	0~100%
12	Verde	000 ⇔ 255	0~100%
13	Azul	000 ⇔ 255	0~100%
14	Vermelho	000 ⇔ 255	0~100%
15	Verde	000 ⇔ 255	0~100%
16	Azul	000 ⇔ 255	0~100%
17	Vermelho	000 ⇔ 255	0~100%
18	Verde	000 ⇔ 255	0~100%
19	Azul	000 ⇔ 255	0~100%
20	Vermelho	000 ⇔ 255	0~100%
21	Verde	000 ⇔ 255	0~100%
22	Azul	000 ⇔ 255	0~100%
23	Vermelho	000 ⇔ 255	0~100%
24	Verde	000 ⇔ 255	0~100%
25	Azul	000 ⇔ 255	0~100%
26	Sinal De Validação	000 ⇔ 255	Lento a rápido

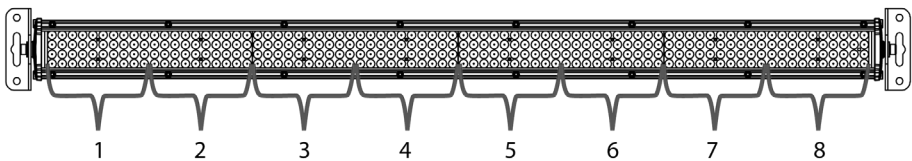

Informazioni Sulla Guida

La Guida Rapida di COLORrail™ IRC IP contiene informazioni di base sul prodotto quali montaggio, opzioni menù e valori DMX. Per maggiori dettagli, scaricare il Manuale Utente dal sito www.chauvetlighting.com.

Esclusione di Responsabilità

Le informazioni e le specifiche contenute in questa guida possono essere modificate senza preavviso.

Note di Sicurezza

Le Note di Sicurezza includono informazioni importanti circa il montaggio, l'uso e la manutenzione.



- Questa apparecchiatura non è progettata per installazione permanente.
- Collegare questa unità SOLTANTO ad un circuito dotato di messa a terra e protetto.
- NON guardare la sorgente luminosa quando l'unità è in funzione.
- Assicurarasi che il cavo di alimentazione non sia piegato o danneggiato.
- Non scollegare mai questa apparecchiatura dall'alimentazione elettrica tirando o stratonando il cavo.
- Per il montaggio in alto dell'unità utilizzare SEMPRE un cavo di sicurezza.
- NON collocare materiale infiammabile vicino all'unità mentre è in funzione.
- NON toccare l'unità durante il funzionamento perché potrebbe essere molto calda.



- La tensione della presa a muro cui si collega l'apparecchiatura deve trovarsi entro il campo specificato sull'etichetta o sul pannello posteriore.
- Questa apparecchiatura deve essere utilizzata soltanto in interni (IP65)! Non immergere l'unità in acqua.
- Montare sempre l'unità in posizione ben ventilata, ad almeno 50 cm. (20") da qualsiasi superficie.
- Assicurarasi che nessuna apertura di ventilazione dell'unità sia ostruita.
- Non collegare mai ad un dimmer o ad un reostato
- Sostituire il fusibile con un altro dello stesso tipo e classe.
- Prendere e trasportare l'unità SOLTANTO dalla staffa per il montaggio sospeso o dalle maniglie.
- Massima temperatura ambiente ammessa: 40 °C (104 °F). Non utilizzare l'apparecchiatura a temperature superiori.
- In caso di gravi problemi di funzionamento sospendere immediatamente l'utilizzo.
- NON aprire l'unità. Non contiene parti riparabili dall'utente.

Contatti Per richiedere assistenza o restituire l'apparecchiatura, al di fuori di Stati Uniti, Regno Unito o Irlanda, contattare il distributore locale. Per informazioni sui contatti, visitare il sito Web www.chauvetlighting.com.

Che Cosa è Incluso

- COLORrail™ IRC IP
- Adattatore ingresso DMX
- Adattatore uscita DMX
- Cavo di alimentazione
- Scheda di garanzia
- Guida Rapida

Per Iniziare

Disimballare COLORrail™ IRC IP ed accertarsi di aver ricevuto tutti i componenti integri. Se l'imballo appare danneggiato, farlo immediatamente presente al trasportatore e non a CHAUVET®.

Descrizione del Prodotto

COLORrail™ IRC IP è una luce multicolore tipo "strip" (striscia) adatta per applicazioni itineranti, sia in interni che in esterni. COLORrail™ IRC IP crea abbaglianti effetti con controllo completo fino a 8 sezioni di LED.

Informazioni Generali

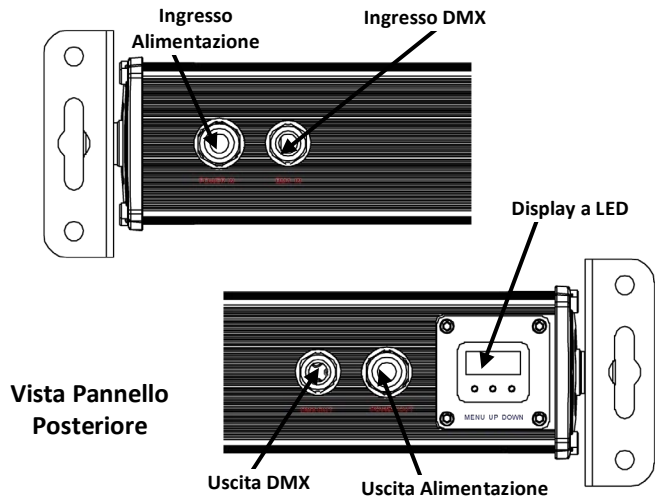

Alimentazione CA Questa apparecchiatura è dotata di alimentatore a commutazione automatica con tensione in ingresso di 100~240 V CC - 50/60 Hz.

Collegamento È possibile collegare fino a 15 unità COLORrail™ IRC IP a 120 V CA oppure 24 unità a 230 V CA.

IRC - Telecomando a Infrarossi COLORrail™ IRC IP è totalmente compatibile con il telecomando a infrarossi (IRC) di CHAUVET®. Per maggiori informazioni sul telecomando a infrarossi (IRC) e per scaricare le istruzioni per l'uso, andare al sito Web CHAUVET® www.chauvetlighting.com.

Descrizione del Pannello di Controllo

Pulsante	Funzione
<MENU>	Consente di uscire dal menù o dalla funzione correnti. Tenere premuto per 2 secondi per passare all'opzione successiva.
<UP>	Consente di spostarsi verso l'alto nell'elenco menù e di aumentare il valore numerico all'interno di una funzione.
<DOWN>	Consente di spostarsi verso il basso nell'elenco menù e di diminuire il valore numerico all'interno di una funzione.

Montaggio Prima di montare l'unità, leggere le Note di Sicurezza.

Schema di Montaggio Dell'unità

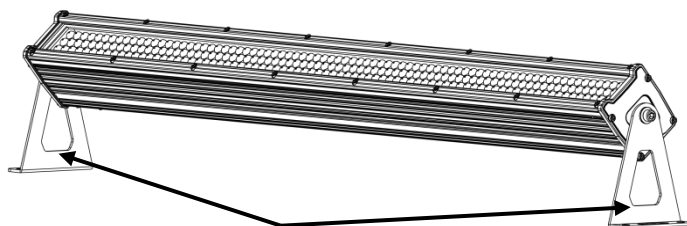

Staffe a L

Opzioni del Menù

Livello Principale	Livelli di Programmazione			Descrizione
Auto Run	AUR	n__	01-99, FL	Numero di cicli
		S.__	01-99, FL	Velocità di esecuzione (lento-veloce)
		F.__	00-99	Velocità stroboscopio (lento-veloce)
Caratteristiche e Canali DMX	001	001-512		Imposta l'indirizzo DMX
	__c	2-c		Imposta la caratteristica DMX
		3-c		
		4-c		
		7-c		
		14c		
		26c		
Modalità Slave	SLA		Imposta la funzionalità Slave	
Controller IR	ir-		Funzionalità IRC	
Programmi Auto	P.01	1.-r	Rosso	Colore in primo piano
		2.r9	Giallo	
		3.-9	Verde	
		4.9b	Ciano	
		5.-b	Blu	
		6.rb	Magenta	
		7.FL	Bianco	
		8.OF	Off	
		F.01-F.99	Velocità stroboscopio (lento-veloce)	
		P.02-P.20	S. 01-S.99, S.FL	
	F0,00-F.99		Velocità stroboscopio (lento-veloce)	
	P.21-P.22	S. 01-S.99, S.FL	Velocità di esecuzione (lento-veloce)	Colore in background
			F0,00-F.99	
		1.-r	Rosso	
		1.r9	Giallo	
		1.-9	Verde	
		1.9b	Ciano	
		1.-b	Blu	
		1.rb	Magenta	
		1.FL	Bianco	
		1.FF	Off	
		2.-r	Rosso	
		2.r9	Giallo	
2.-9		Verde		
2.9b	Ciano			
2.-b	Blu			
2.rb	Magenta			
2.FL	Bianco			
2.FF	Off			

Collegamento DMX COLORrail™ IRC IP può funzionare con un controller DMX quando collegato tramite connessioni seriali DMX. Le istruzioni per il collegamento e la configurazione di questa unità sono contenute nel Manuale Utente. Se non si ha familiarità con il DMX, scaricare DMX Primer all'indirizzo www.chauvetlighting.com.

Indirizzo Iniziale Per assicurare il completo accesso a tutti i canali in ciascuna modalità DMX, l'indirizzo maggiormente raccomandato è **487**.

Collegamento Master/Slave In modalità Master/Slave, COLORrail™ IRC IP utilizza il collegamento dati DMX. Le istruzioni per il collegamento e la configurazione di questa unità per il funzionamento Master/Slave sono contenute nel Manuale Utente.

Valori DMX

2-CH	Canale	Funzione	Valore	Percentuale/Impostazione
1	1	Macro Colore	000 ⇔ 007	Nessuna funzione
			008 ⇔ 015	Rosso
			016 ⇔ 023	Giallo
			024 ⇔ 031	Verde
			032 ⇔ 039	Ciano
			040 ⇔ 047	Blu
			048 ⇔ 055	Magenta
			056 ⇔ 063	Bianco
			064 ⇔ 231	Programmi auto
		232 ⇔ 255	Modalità Sound Active	
2	2	Velocità Programma Auto	000 ⇔ 255	Da lento a veloce (quando il canale 1 è compreso tra 064 e 231)
3-CH	Canale	Funzione	Valore	Percentuale/Impostazione
1	1	Rosso	000 ⇔ 255	0~100%
	2	Verde	000 ⇔ 255	0~100%
	3	Blu	000 ⇔ 255	0~100%
4-CH	Canale	Funzione	Valore	Percentuale/Impostazione
1	1	Master Dimmer	000 ⇔ 255	0~100%
	2	Rosso	000 ⇔ 255	0~100%
	3	Verde	000 ⇔ 255	0~100%
	4	Blu	000 ⇔ 255	0~100%

7-CH	Canale	Funzione	Valore	Percentuale/Impostazione
	1	Master Dimmer	000 ⇔ 255	0~100%
	2	Rosso	000 ⇔ 255	0~100%
	3	Verde	000 ⇔ 255	0~100%
	4	Blu	000 ⇔ 255	0~100%
	5	Macro Colore	000 ⇔ 007	Nessuna funzione
			008 ⇔ 015	Rosso
			016 ⇔ 023	Giallo
			024 ⇔ 031	Verde
			032 ⇔ 039	Ciano
			040 ⇔ 047	Blu
			048 ⇔ 055	Magenta
			056 ⇔ 063	Bianco
			064 ⇔ 231	Programmi auto
	232 ⇔ 255	Modalità Sound Active		
	6	Velocità Programma Auto/Controllo Sensibilità Sonora	000 ⇔ 255	Velocità programma da lento a veloce (quando il canale 5 è compreso tra 064 e 231) Sensibilità Sound Active (quando il canale 5 è compreso tra 232 e 255)
	7	Stroboscopio	000 ⇔ 255	Da lento a veloce

14-CH	Canale	Funzione	Valore	Percentuale/Impostazione
	1	Master Dimmer	000 ⇔ 255	0~100%
	2	Rosso	000 ⇔ 255	0~100%
	3	Verde	000 ⇔ 255	0~100%
	4	Blu	000 ⇔ 255	0~100%
	5	Rosso	000 ⇔ 255	0~100%
	6	Verde	000 ⇔ 255	0~100%
	7	Blu	000 ⇔ 255	0~100%
	8	Rosso	000 ⇔ 255	0~100%
	9	Verde	000 ⇔ 255	0~100%
	10	Blu	000 ⇔ 255	0~100%
	11	Rosso	000 ⇔ 255	0~100%
	12	Verde	000 ⇔ 255	0~100%
	13	Blu	000 ⇔ 255	0~100%
	14	Stroboscopio	000 ⇔ 255	Da lento a veloce

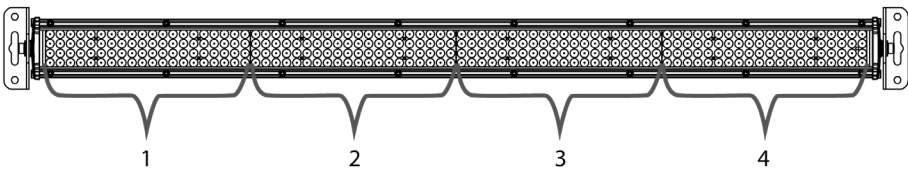

26-CH	Canale	Funzione	Valore	Percentuale/Impostazione
	1	Master Dimmer	000 ⇄ 255	0~100%
	2	Rosso	000 ⇄ 255	0~100%
	3	Verde	000 ⇄ 255	0~100%
	4	Blu	000 ⇄ 255	0~100%
	5	Rosso	000 ⇄ 255	0~100%
	6	Verde	000 ⇄ 255	0~100%
	7	Blu	000 ⇄ 255	0~100%
	8	Rosso	000 ⇄ 255	0~100%
	9	Verde	000 ⇄ 255	0~100%
	10	Blu	000 ⇄ 255	0~100%
	11	Rosso	000 ⇄ 255	0~100%
	12	Verde	000 ⇄ 255	0~100%
	13	Blu	000 ⇄ 255	0~100%
	14	Rosso	000 ⇄ 255	0~100%
	15	Verde	000 ⇄ 255	0~100%
	16	Blu	000 ⇄ 255	0~100%
	17	Rosso	000 ⇄ 255	0~100%
	18	Verde	000 ⇄ 255	0~100%
	19	Blu	000 ⇄ 255	0~100%
	20	Rosso	000 ⇄ 255	0~100%
	21	Verde	000 ⇄ 255	0~100%
	22	Blu	000 ⇄ 255	0~100%
	23	Rosso	000 ⇄ 255	0~100%
	24	Verde	000 ⇄ 255	0~100%
	25	Blu	000 ⇄ 255	0~100%
	26	Stroboscopio	000 ⇄ 255	Da lento a veloce

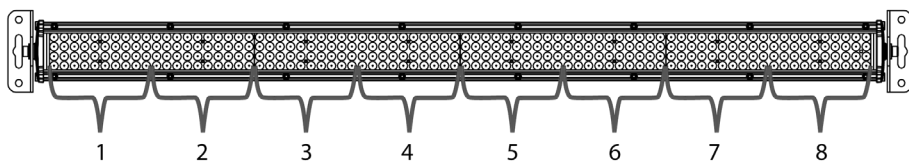

O Przewodniku COLORrail™ IRC IP Quick Reference Guide (QRG) zawiera podstawowe informacje o produkcie takie jak montaż, opcje menu oraz wartości DMX. Szczegółowe informacje znajdują się w instrukcji obsługi na stronie www.chauvetlighting.com

Oświadczenie Informacje i specyfikacje zwarte w niniejszym dokumencie podlegają zmianie bez powiadomienia.

Wskazówki Bezpieczeństwa Poniższe wskazówki zawierają ważne informacje dotyczące montażu, użytkowania i konserwacji.



- Niniejszy produkt nie jest przeznaczony do stałego montażu.
- Produkt należy podłączyć JEDYNIĘ do uziemionego i zabezpieczonego obwodu.
- NIE należy patrzeć na źródło światła, gdy produkt jest włączony.
- Należy upewnić się czy przewód zasilający nie jest zagnieciony lub uszkodzony.
- Nigdy nie należy odłączać produktu od zasilania, ciągnąc lub szarpiąc za przewód zasilający.
- Podczas montażu produktu na górze należy użyć kabla bezpieczeństwa.
- NIE należy kłaść materiałów łatwopalnych w pobliżu włączonego produktu.
- NIE należy dotykać produktu, gdy jest włączony, ponieważ może być nagrany.



- Napięcie wyjścia, do którego podłączony jest produkt powinno być o wartości podanej na naklejce lub panelu tylnym produktu.
- Produkt jest przeznaczony do obsługi w pomieszczeniach zamkniętych lub na zewnątrz (IP65!) Nie należy zanurzać produktu w wodzie.
- Należy zawsze montować produkt w miejscu z odpowiednią wentylacją przynajmniej 20 cali (50 cm) w odległości od przyległych powierzchni.
- Należy upewnić się czy żaden z otworów wentylacyjnych na obudowie produktu nie jest zapełniony.
- Nigdy nie należy podłączać produktu do ściemniacza lub rezystora.
- Należy wymienić bezpiecznik o tej samej wartości i rodzaju.
- Przenosząc produkt należy użyć JEDYNIĘ uchwytów mocujących/ do zawieszania.
- Maksymalna temperatura otoczenia to 104° F (40° C). Nie należy używać produktu w wyższych temperaturach.
- W przypadku poważnych problemów z obsługą produktu należy niezwłocznie zaprzestać jego dalszego użytkowania.
- NIE należy otwierać produktu. Produkt nie zawiera żadnych części do serwisowania przez użytkownika.

Kontakt Poza Stanami Zjednoczonymi, Zjednoczonym Królestwem lub Irlandią w celu uzyskania pomocy lub zwrotu produktu należy skontaktować się z dystrybutorem na terenie danego kraju. Dalsze informacje kontaktowe na stronie www.chauvetlighting.com.

Co Wchodzi W Skład Zestawu

- COLORrail™ IRC IP
- Przejściówka wejścia DMX
- Przejściówka wyjścia DMX
- Przewód zasilający
- Karta gwarancyjna
- Praktyczny przewodnik

Na Początku

Należy rozpakować COLORrail™ IRC i upewnić się czy otrzymaliście Państwo wszystkie części w dobrym stanie. Jeżeli opakowanie lub jego zawartość wydaje się być uszkodzona, należy niezwłocznie powiadomić o tym przewoźnika, a nie firmę CHAUVET®.

Opis Produktu

COLORrail™ IRC IP to wielokolorowa świetlówka do zastosowania wewnątrz jak i na zewnątrz. COLORrail™ IRC IP wytwarza nadzwyczajne efekty z pełną kontrolą do 8 odcinków LED.

Ogólni Opis Produktu

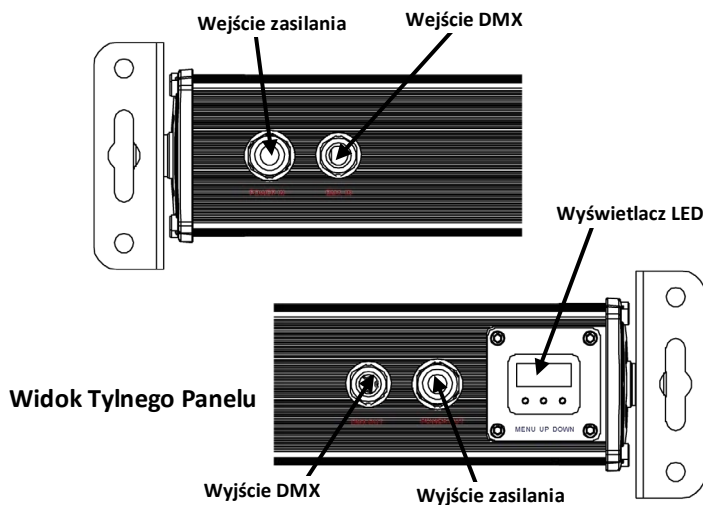

Moc AC Produkt posiada automatyczne przełączanie zakresu zasilania, które pozwala na działanie produktu przy napięciu wejściowym 100~240VAC, 50/60Hz.

Podłączenie Produktów Możecie Państwo podłączyć do 15 produktów COLORrail™ IRC IP o napięciu 120 VAC oraz 24 jednostek o napięciu 230 VAC.

Zdalne Sterowanie Nad Podczerwień COLORrail™ IRC IP jest w pełni kompatybilny z systemem zdalnego sterowania na podczerwień (IRC) firmy CHAUVET®. Instrukcja obsługi oraz dalsze informacje na temat IRC znajdują się na stronie www.chauvetlighting.com.

Opis Panelu Sterowania

Przycisk	Funkcja
<MENU>	Wychodzi z wybranej opcji menu lub funkcji. Przytrzymaj przycisk przez 2 sekundy, aby przejść do następnej opcji.
<UP>	Przechodzi w górę po liście menu oraz zwiększa wartość numeryczną w funkcji.
<DOWN>	Przechodzi w dół po liście menu oraz obniża wartość numeryczną w funkcji.

Montaż Przed zamontowaniem produktu należy przeczytać wskazówki bezpieczeństwa.

Rysunek Montażu Produktu

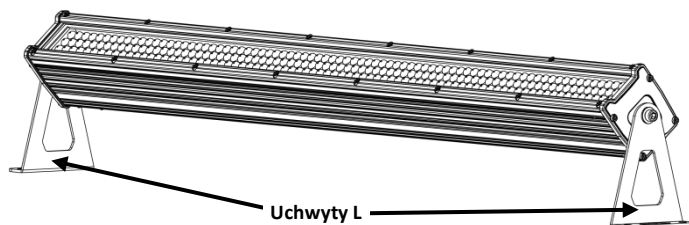

Opcje Menu

Główny Poziom	Poziomy Programowania			Opis	
Auto Run	AUR	n__	01-99, FL	Liczba pętli	
		S.__	01-99, FL	Prędkość robocza (wolny do szybki)	
		F.__	00-99	Prędkość strobowania (wolny do szybki)	
Kanał DMX Oraz Osobowości	001	001-512		Ustawia adres DMX	
	__c	2-c		Ustawia osobowość DMX	
		3-c			
		4-c			
		7-c			
		14c			
		26c			
Slave Mode	SLA		Ustawia funkcjonalność Slave		
Kontroler IR	ir-		Funkcjonalność podczerwieni		
Auto Programy	P.01	1.-r	Czerwony	Kolor pierwszego planu	
		2.r9	Żółty		
		3.-9	Zielony		
		4.9b	Cyjanowy		
		5.-b	Niebieski		
		6.rb	Magenta		
		7.FL	Biały		
		8.OF	Wyłączony		
		F.01-F.99	Prędkość strobowania (wolny do szybki)		
		P.02-P.20	S. 01-S.99, S.FL		Prędkość robocza (wolny do szybki)
	F.00-F.99		Prędkość strobowania (wolny do szybki)		
	P.21-P.22	S. 01-S.99, S.FL	Prędkość robocza (wolny do szybki)	Kolor tła	
			F.00-F.99		Prędkość strobowania (wolny do szybki)
		P.__	1.-r		Czerwony
			1.r9		Żółty
			1.-9		Zielony
			1.9b		Cyjanowy
			1.-b		Niebieski
			1.rb		Magenta
			1.FL		Biały
			1.FF		Wyłączony
			2.-r		Czerwony
2.r9			Żółty		
2.-9	Zielony				
2.9b	Cyjanowy				
2.-b	Niebieski				
2.rb	Magenta				
2.FL	Biały				
2.FF	Wyłączony				

Połączenie DMX COLORrail™ IRC IP może współpracować z kontrolerem DMX, gdy jest podłączony za pomocą połączeń seryjnych DMX. Polecenia odnośnie podłączenia i konfiguracji produktu w celu obsługi system DMX znajdują się w instrukcji obsługi. Jeżeli nie znacie Państwo systemu DMX, DMX Primer znajduje się na stronie www.chauvetlighting.com.

Adres Początkowy Połączenie Master/Slave W celu zapewnienia pełnego dostępu do wszystkich kanałów w każdym trybie DMX najbardziej zalecanym adresem DM jest **487**.

COLORrail™ IRC IP wykorzystuje połączenie danych DMX dla swojego trybu Master/Slave. Polecenia odnośnie podłączenia i konfiguracji produktu w celu obsługi Master/Slave znajdują się w instrukcji obsługi.

Wartości DMX

2-CH	Kanał	Funkcja	Wartość	Procent/Ustawienie
1	Makra Koloru	000 ⇔ 007	Brak funkcji	
		008 ⇔ 015	Czerwony	
		016 ⇔ 023	Żółty	
		024 ⇔ 031	Zielony	
		032 ⇔ 039	Cyjanowy	
		040 ⇔ 047	Niebieski	
		048 ⇔ 055	Magenta	
		056 ⇔ 063	Biały	
		064 ⇔ 231	Auto programy	
		232 ⇔ 255	Tryb reakcji na dźwięk (Sound Active Mode)	
2	Prędkość Auto Programu	000 ⇔ 255	Wolny do szybki (gdy CH.1 obejmuje zakres 064~231)	
3-CH	Kanał	Funkcja	Wartość	Procent/Ustawienie
1	Czerwona	000 ⇔ 255	0~100%	
2	Zielona	000 ⇔ 255	0~100%	
3	Niebieska	000 ⇔ 255	0~100%	
4-CH	Kanał	Funkcja	Wartość	Procent/Ustawienie
1	Ściemniacz Master	000 ⇔ 255	0~100%	
2	Czerwona	000 ⇔ 255	0~100%	
3	Zielona	000 ⇔ 255	0~100%	
4	Niebieska	000 ⇔ 255	0~100%	

7-CH	Kanał	Funkcja	Wartość	Procent/Ustawienie
	1	Ściemniacz Master	000 ⇔ 255	0~100%
	2	Czerwona	000 ⇔ 255	0~100%
	3	Zielona	000 ⇔ 255	0~100%
	4	Niebieska	000 ⇔ 255	0~100%
	5	Makra Koloru	000 ⇔ 007	Brak funkcji
			008 ⇔ 015	Czerwony
			016 ⇔ 023	Żółty
			024 ⇔ 031	Zielony
			032 ⇔ 039	Cyjanowy
			040 ⇔ 047	Niebieski
			048 ⇔ 055	Magenta
			056 ⇔ 063	Biały
			064 ⇔ 231	Auto programy
			232 ⇔ 255	Tryb reakcji na dźwięk (Sound-Active Mode)
	6	Prędkość Auto programu/Kontrola wrażliwości dźwięku	000 ⇔ 255	Prędkość programu od wolnej do szybkiej (gdy CH.5 obejmuje zakres 064~231) Wrażliwość trybu reakcji na dźwięk (gdy CH.5 obejmuje zakres 232~255)
	7	Strobowanie	000 ⇔ 255	Wolny do szybki

14-CH	Kanał	Funkcja	Wartość	Procent/Ustawienie
	1	Ściemniacz Master	000 ⇔ 255	0~100%
	2	Czerwona	000 ⇔ 255	0~100%
	3	Zielona	000 ⇔ 255	0~100%
	4	Niebieska	000 ⇔ 255	0~100%
	5	Czerwona	000 ⇔ 255	0~100%
	6	Zielona	000 ⇔ 255	0~100%
	7	Niebieska	000 ⇔ 255	0~100%
	8	Czerwona	000 ⇔ 255	0~100%
	9	Zielona	000 ⇔ 255	0~100%
	10	Niebieska	000 ⇔ 255	0~100%
	11	Czerwona	000 ⇔ 255	0~100%
	12	Zielona	000 ⇔ 255	0~100%
	13	Niebieska	000 ⇔ 255	0~100%
	14	Strobowanie	000 ⇔ 255	Wolny do szybki

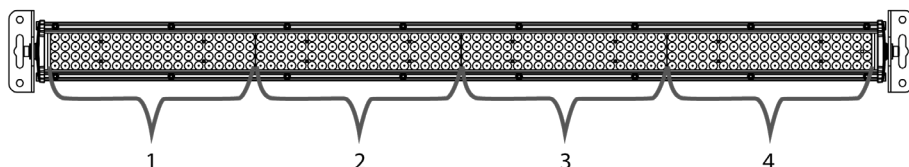

26-CH	Kanał	Funkcja	Wartość	Procent/Ustawienie
	1	Ściemniacz Master	000 ⇔ 255	0~100%
	2	Czerwona	000 ⇔ 255	0~100%
	3	Zielona	000 ⇔ 255	0~100%
	4	Niebieska	000 ⇔ 255	0~100%
	5	Czerwona	000 ⇔ 255	0~100%
	6	Zielona	000 ⇔ 255	0~100%
	7	Niebieska	000 ⇔ 255	0~100%
	8	Czerwona	000 ⇔ 255	0~100%
	9	Zielona	000 ⇔ 255	0~100%
	10	Niebieska	000 ⇔ 255	0~100%
	11	Czerwona	000 ⇔ 255	0~100%
	12	Zielona	000 ⇔ 255	0~100%
	13	Niebieska	000 ⇔ 255	0~100%
	14	Czerwona	000 ⇔ 255	0~100%
	15	Zielona	000 ⇔ 255	0~100%
	16	Niebieska	000 ⇔ 255	0~100%
	17	Czerwona	000 ⇔ 255	0~100%
	18	Zielona	000 ⇔ 255	0~100%
	19	Niebieska	000 ⇔ 255	0~100%
	20	Czerwona	000 ⇔ 255	0~100%
	21	Zielona	000 ⇔ 255	0~100%
	22	Niebieska	000 ⇔ 255	0~100%
	23	Czerwona	000 ⇔ 255	0~100%
	24	Zielona	000 ⇔ 255	0~100%
	25	Niebieska	000 ⇔ 255	0~100%
	26	Strobowanie	000 ⇔ 255	Wolny do szybki

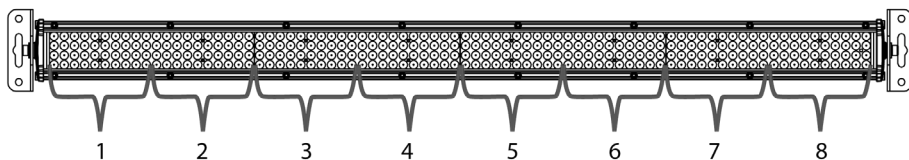

**О Данном
Руководстве**

Краткое руководство (QRG) по COLORrail™ IRC IP содержит базовую информацию об устройстве, включая вопросы монтажа, настроек меню и значений DMX. Загрузите Руководство пользователя на сайте www.chauvetlighting.com.

**Отказ От
Ответственности**

Информация и спецификации, приведенные в этом руководстве, могут меняться без уведомления.

**Замечания По
Безопасности**

Настоящие Замечания по безопасности содержат важную информацию о монтаже, эксплуатации и техническом обслуживании.



- Это устройство не предназначено для стационарного монтажа.
- Подключать это устройство можно ТОЛЬКО к заземленному и защищенному контуру.
- НЕ смотрите на источник света, когда устройство включено.
- Убедитесь, что провод электропитания не перегнут и не поврежден.
- Никогда не отключайте это устройство от питания за шнур питания.
- При монтаже этого устройства сверху пользуйтесь предохранительным тросом.
- НЕ допускайте размещения рядом с устройством воспламеняющихся материалов.
- НЕ прикасайтесь к корпусу устройства во время его работы, поскольку он нагревается.



- Напряжение розетки, к которой подключается это устройство, должно находиться в диапазоне, указанном на наклейке на задней панели устройства.
- Данное устройство подходит для использования как в помещениях, так и вне помещений (IP65). Не погружайте это устройство в жидкость.
- Монтаж устройства должен выполняться только при наличии достаточной вентиляции на расстоянии не менее 20 дюймов (50 см) от соседних поверхностей.
- Убедитесь, что на корпусе устройства нет заблокированных отверстий.
- Никогда не подключайте это устройство к регулятору яркости или реостату.
- Заменяйте предохранитель на устройство того же типа и номинала.
- Для перемещения этого устройства пользуйтесь ТОЛЬКО подвесным/монтажным кронштейном или ручками.
- Максимальная температура окружающей среды составляет 104° F (40° C). Не допускайте работы этого устройства при высокой температуре.
- В случае серьезного нарушения в работе устройства немедленно прекратите его использование.
- НЕ открывайте это устройство. Оно не содержит деталей, обслуживаемых пользователем.

Контакт За пределами США, Великобритании и Ирландии по вопросам поддержки или возврата устройства обращайтесь к своему дистрибьютору. Контактная информация приведена на сайте www.chauvetlighting.com.

Комплект поставки

- COLORrail™ IRC IP
- Входной адаптер DMX
- Выходной адаптер DMX
- Шнур питания
- Гарантийная карта
- Краткое руководство

Начало работы Распакуйте устройство COLORrail™ IRC IP и проверьте исправное состояние всех полученных деталей. Если коробка или ее содержимое имеют признаки повреждения, немедленно сообщите об этом не CHAUVET®, а перевозчику.

Описание устройства COLORrail™ IRC IP – это многоцветная светодиодная лента, которая подходит для мобильных артистов и может использоваться как внутри, так и вне помещений. Устройство COLORrail™ IRC IP может создавать ослепительные эффекты с полным контролем до 8 светодиодных секций.

Обзор Устройства

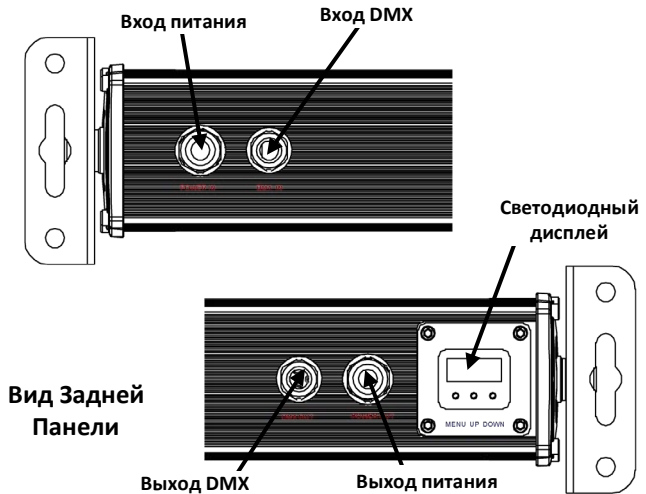

Питание Переменного Тока Это устройство имеет функцию автоматического выбора диапазона электропитания и может работать со входным напряжением в диапазоне 100~240 В пер. т, 50/60 Гц.

Подключение Питания Можно подключить до 15 устройств COLORrail™ IRC IP при напряжении 120 В пер. т и до 24 устройств при напряжении 230 В пер. т.

ИК-порт Дистанционного Управления Устройство COLORrail™ IRC IP полностью совместимо с инфракрасным пультом дистанционного управления (IRC) от CHAUVET®. Для получения дополнительной информации об инфракрасном пульте дистанционного управления (IRC) и загрузке инструкций по использованию IRC перейдите на веб-сайт CHAUVET® по адресу www.chauvetlighting.com.

Описание Панели Управления

Кнопка	Функция
<MENU>	Выход из текущего меню или функции. Удерживать 2 с для перехода к следующей опции.
<UP>	Перемещение вверх по списку меню и увеличение числового значения при работе.
<DOWN>	Перемещение вниз по списку меню и уменьшение числового значения при работе.

Монтаж Перед монтажом этого устройства прочитайте Замечания по безопасности.

Схема монтажа
устройства



Настройки Меню

Главный уровень	Уровни программирования			Описание	
Автозапуск	AUR	n__	01-99, FL	Число контуров	
		S__	01-99, FL	Скорость хода (медленно-быстро)	
		F__	00-99	Частота стробоскопического эффекта (медленно-быстро)	
DMX-каналы и профили	001	001-512		Настройка DMX-адреса	
	__c	2-с		Настройка DMX-профиля	
		3-с			
		4-с			
		7-с			
		14с			
26с					
Режим Slave	SLA			Настройка функциональности Slave	
ИК-контроллер	ir-			Функциональность ИК-пульта дистанционного управления	
Автопрограммы	P__	P.01	1.-r	Красный	
			2.r9	Желтый	
			3.-9	Зеленый	
			4.9b	Циановый	
			5.-b	Синий	
			6.rb	Маджента	
			7.FL	Белый	
			8.OF	Выкл	
		F.01-F.99	Частота стробоскопического эффекта (медленно-быстро)		
		P.02-P.20	S. 01-S.99, S.FL	Скорость хода (медленно-быстро)	
			F.00-F.99	Частота стробоскопического эффекта (медленно-быстро)	
		P.21-P.22	S. 01-S.99, S.FL	Скорость хода (медленно-быстро)	
			F.00-F.99	Частота стробоскопического эффекта (медленно-быстро)	
			1.-r	Красный	Основной цвет
			1.r9	Желтый	
			1.-9	Зеленый	
			1.9b	Циановый	
			1.-b	Синий	
			1.rb	Маджента	
			1.FL	Белый	
			1.FF	Выкл	
			2.-r	Красный	Фоновый цвет
2.r9	Желтый				
2.-9	Зеленый				
2.9b	Циановый				
2.-b	Синий				
2.rb	Маджента				
2.FL	Белый				
2.FF	Выкл				

Связь по DMX Устройство COLORrail™ IRC IP может работать с контроллером DMX при подключении с помощью последовательных соединений DMX. Инструкции по подключению и конфигурированию этого устройства в режиме DMX приведены в Руководстве пользователя. Если вы не знакомы с DMX, загрузите вводное руководство DMX Primer на сайте www.chauvetlighting.com.

Начальный Адрес Для обеспечения полного доступа ко всем каналам в каждом из режимов DMX максимальный рекомендуемый адрес DMX – 487.

Подключение Master/Slave Устройство COLORrail™ IRC IP использует соединение передачи данных DMX для режима Master/Slave. Инструкции по подключению и конфигурированию этого устройства в режиме Master/Slave приведены в Руководстве пользователя.

Значения DMX

2-CH	Канал	Функция	Значение	Процент/установка
	1	Цветовые макросы	000 ⇔ 007	Нет действия
			008 ⇔ 015	Красный
			016 ⇔ 023	Желтый
			024 ⇔ 031	Зеленый
			032 ⇔ 039	Циановый
			040 ⇔ 047	Синий
			048 ⇔ 055	Маджента
			056 ⇔ 063	Белый
			064 ⇔ 231	Автопрограммы
			232 ⇔ 255	Режим звуковой активации
2	Автопрограмма – скорость	000 ⇔ 255	Медленный-быстрый (когда канал 1 – 064~231)	
3-CH	Канал	Функция	Значение	Процент/установка
	1	Красный	000 ⇔ 255	0~100%
	2	Зеленый	000 ⇔ 255	0~100%
	3	Синий	000 ⇔ 255	0~100%
4-CH	Канал	Функция	Значение	Процент/установка
	1	Главный диммер	000 ⇔ 255	0~100%
	2	Красный	000 ⇔ 255	0~100%
	3	Зеленый	000 ⇔ 255	0~100%
	4	Синий	000 ⇔ 255	0~100%

7-CH	Канал	Функция	Значение	Процент/уставка
	1	Главный диммер	000 ⇔ 255	0~100%
	2	Красный	000 ⇔ 255	0~100%
	3	Зеленый	000 ⇔ 255	0~100%
	4	Синий	000 ⇔ 255	0~100%
	5	Цветовые макросы	000 ⇔ 007	Нет действия
			008 ⇔ 015	Красный
			016 ⇔ 023	Желтый
			024 ⇔ 031	Зеленый
			032 ⇔ 039	Циановый
			040 ⇔ 047	Синий
			048 ⇔ 055	Маджента
			056 ⇔ 063	Белый
			064 ⇔ 231	Автопрограммы
		232 ⇔ 255	Режим звуковой активации	
	6	Контроль скорости автопрограммы/звуковой чувствительности	000 ⇔ 255	Скорость программы – медленно-быстро (когда канал 5 – 064~231) Чувствительность звуковой активации (когда канал 5 – 232~-255)
	7	Стробоскоп	000 ⇔ 255	Медленно-быстро

14-CH	Канал	Функция	Значение	Процент/уставка
	1	Главный диммер	000 ⇔ 255	0~100%
	2	Красный	000 ⇔ 255	0~100%
	3	Зеленый	000 ⇔ 255	0~100%
	4	Синий	000 ⇔ 255	0~100%
	5	Красный	000 ⇔ 255	0~100%
	6	Зеленый	000 ⇔ 255	0~100%
	7	Синий	000 ⇔ 255	0~100%
	8	Красный	000 ⇔ 255	0~100%
	9	Зеленый	000 ⇔ 255	0~100%
	10	Синий	000 ⇔ 255	0~100%
	11	Красный	000 ⇔ 255	0~100%
	12	Зеленый	000 ⇔ 255	0~100%
	13	Синий	000 ⇔ 255	0~100%
	14	Стробоскоп	000 ⇔ 255	Медленно-быстро

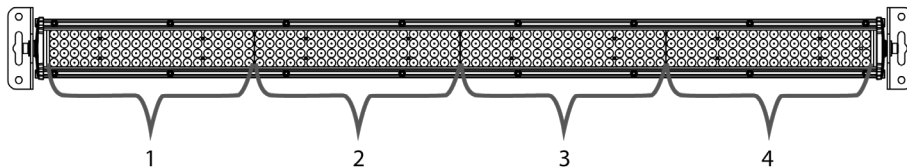

26-CH	Канал	Функция	Значение	Процент/установка	
	1	Главный диммер	000 ⇔ 255	0~100%	
	2	Красный	000 ⇔ 255	0~100%	Секция 1
	3	Зеленый	000 ⇔ 255	0~100%	
	4	Синий	000 ⇔ 255	0~100%	
	5	Красный	000 ⇔ 255	0~100%	
	6	Зеленый	000 ⇔ 255	0~100%	Секция 2
	7	Синий	000 ⇔ 255	0~100%	
	8	Красный	000 ⇔ 255	0~100%	Секция 3
	9	Зеленый	000 ⇔ 255	0~100%	
	10	Синий	000 ⇔ 255	0~100%	
	11	Красный	000 ⇔ 255	0~100%	Секция 4
	12	Зеленый	000 ⇔ 255	0~100%	
	13	Синий	000 ⇔ 255	0~100%	
	14	Красный	000 ⇔ 255	0~100%	
	15	Зеленый	000 ⇔ 255	0~100%	Секция 5
	16	Синий	000 ⇔ 255	0~100%	
	17	Красный	000 ⇔ 255	0~100%	Секция 6
	18	Зеленый	000 ⇔ 255	0~100%	
	19	Синий	000 ⇔ 255	0~100%	
	20	Красный	000 ⇔ 255	0~100%	Секция 7
	21	Зеленый	000 ⇔ 255	0~100%	
	22	Синий	000 ⇔ 255	0~100%	
	23	Красный	000 ⇔ 255	0~100%	
	24	Зеленый	000 ⇔ 255	0~100%	Секция 8
	25	Синий	000 ⇔ 255	0~100%	
	26	Стробоскоп	000 ⇔ 255	Медленно-быстро	

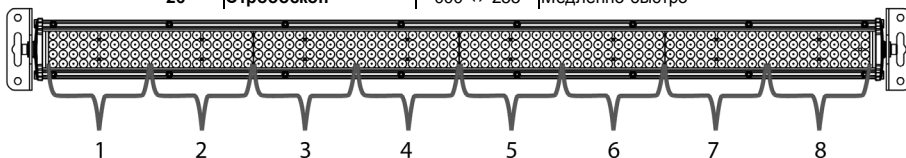

Contact Us

World Headquarters

CHAUVET®

General Information

Address: 5200 NW 108th Avenue
Sunrise, FL 33351

Voice: (954) 929-1115

Fax: (954) 929-5560

Toll free: (800) 762-1084

Technical Support

Voice: (954) 929-1115 (Press 4)

Fax: (954) 756-8015

Email: tech@chauvetlighting.com

World Wide Web

www.chauvetlighting.com

United Kingdom and Ireland

CHAUVET® Europe Ltd.

General Information

Address: Unit 1C

Brookhill Road Industrial Estate
Pinxton, Nottingham, UK

NG16 6NT

Voice: +44 (0)1773 511115

Fax: +44 (0)1773 511110

Technical Support

Email: uktech@chauvetlighting.com

World Wide Web

www.chauvetlighting.co.uk

COLORrail™ IRC IP QRG – Rev. 1 ML

© Copyright 2012 CHAUVET®

All rights reserved.

Printed in the P. R. C.



RoHS

