

**LED
Victory Scan**

**LED
Spinner**

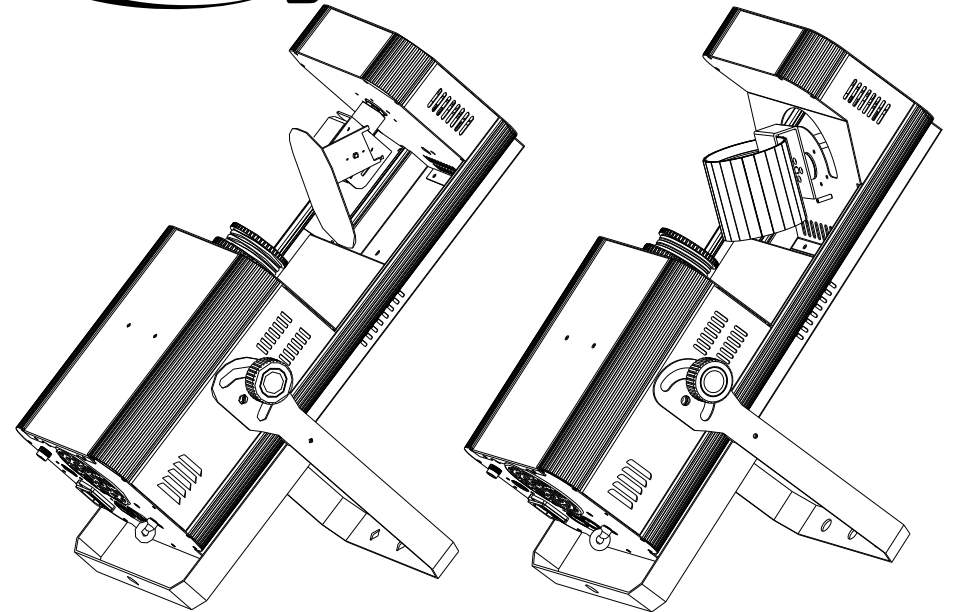

Operation Manual EN
Mode d'emploi FR
Gebruiksaanwijzing NL
Bedienungsanleitung DE
Manual de instrucciones ES
Manual do utilizador PT

WWW.BEGLEC.COM

Copyright © 2011 by BEGLEC NV

t Hofveld 2C ~ B1702 Groot-Bijgaarden ~ Belgium

Reproduction or publication of the content in any manner, without express permission of the publisher, is prohibited.



Version: 1.0

JBSYSTEMS
Light

DANGER ~ GEVAAR ~ GEFAHR ~ PELIGRO ~ PERIGO

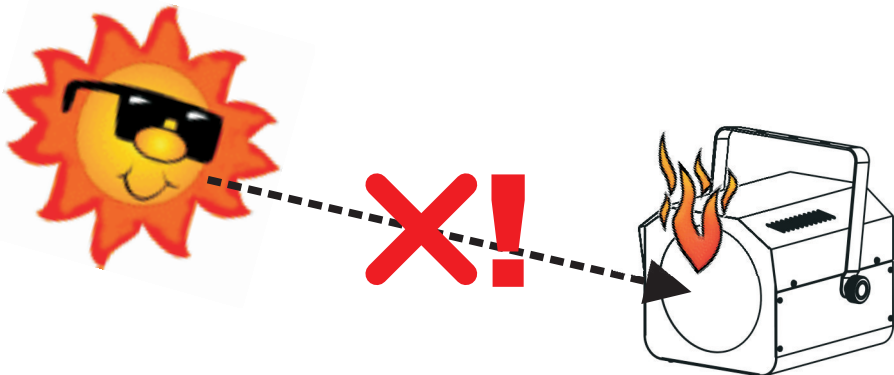

WARNING: DANGER! never expose the lens to direct sunlight, even for a short period. This may damage the light effect or even cause fire!

ATTENTION: DANGER! n'exposez jamais la lentille directement aux rayons de soleil, même pendant un bref instant. Ceci peut endommager l'intérieur de l'appareil ou même causer un incendie !

OPGELET : GEVAAR ! stel de lens nooit bloot aan direct zonlicht, zelfs gedurende een korte periode. Dit kan het toestel beschadigen en zelfs brand veroorzaken!

WARNUNG: GEFAHR! Setzen sie die Linse niemals direkter Sonneneinstrahlung aus, auch nicht für eine kurze Zeit ! Die direkte Sonneneinstrahlung kann das Gerät zerstören oder zum brennen bringen!

ADVERTENCIA: ¡PELIGRO! ¡nunca exponga la lente a la luz solar directa, aún durante un período corto! ¡Esto puede dañar el efecto de luz o incluso causar el fuego!

AVISO: PERIGO! Nunca exponha as lentes directamente à luz solar, mesmo que por pouco tempo! Isto pode danificar o efeito luminoso ou mesmo provocar um incêndio!

EN - DISPOSAL OF THE DEVICE

Dispose of the unit and used batteries in an environment friendly manner according to your country regulations.

FR - DÉCLASSER L'APPAREIL

Débarrassez-vous de l'appareil et des piles usagées de manière écologique, conformément aux dispositions légales de votre pays.

NL - VERWIJDEREN VAN HET APPARAAT

Verwijder het toestel en de gebruikte batterijen op een milieuvriendelijke manier conform de in uw land geldende voorschriften.

DU - ENTSORGUNG DES GERÄTS

Entsorgen Sie das Gerät und die Batterien auf umweltfreundliche Art und Weise gemäß den Vorschriften Ihres Landes.

ES - DESHACERSE DEL APARATO

Reciclar el aparato y pilas usadas de forma ecologica conforme a las disposiciones legales de su país.

PT - COMO DESFAZER-SE DA UNIDADE

Tente reciclar a unidade e as pilhas usadas respeitando o ambiente e em conformidade com as normas vigentes no seu país.



OPERATION MANUAL

Thank you for buying this JB Systems® product. To take full advantage of all possibilities and for your own safety, please read these operating instructions very carefully before you start using this unit.

FEATURES

This unit is radio-interference suppressed. This product meets the requirements of the current European and national guidelines. Conformity has been established and the relevant statements and documents have been deposited by the manufacturer.

- The new (more powerful!) LED version of the extremely popular "WINNER II" and "ROVER" effects!
- Powerful LED scanner / barrel effect for Pro DJ, renting companies and discotheques
- Based on the very latest 60WATT LED technology from CREE:
 - Big light output and sharp gobos, thanks to excellent optics
 - Very low power consumption, only 105W (money saving!)
 - Extremely brilliant colors compared to units with halogen lamps
 - No lamp replacements and virtually no heat production
- 0-100% dimming and ultra fast strobe function
- 8 fixed gobos + open, equipped with gobo shaking feature
- Independent color wheel (8 colors + white)
- Excellent built-in programs for wonderful, ever changing, light shows:
 - DMX-control: 1, 7 or 8 channels (iSolution compatible)
 - Standalone: sound activated with internal mic
 - Master/slave: wonderful synchronized shows in standalone mode
 - DMX-master/slave: thanks to this revolutionary new feature several units, working in master/slave, can still be controlled by 1 or 4 DMX-channels! (even while connected in a DMX chain, optional mini DMX splitter required)
- Optional remote controllers available: wired CA8 or wireless RF8-SET
- Easy software updates via special software upgrade unit
- LED-display for easy menu navigation
- Beam angle = 17°
- Both LED SPINNER and LED VICTORY SCAN can be linked together in a Master/Slave configuration.

BEFORE USE

- Before you start using this unit, please check if there's no transportation damage. Should there be any, do not use the device and consult your dealer first.
- **Important:** This device left our factory in perfect condition and well packaged. It is absolutely necessary for the user to strictly follow the safety instructions and warnings in this user manual. Any damage caused by mishandling is not subject to warranty. The dealer will not accept responsibility for any resulting defects or problems caused by disregarding this user manual.
- Keep this booklet in a safe place for future consultation. If you sell the fixture, be sure to add this user manual.

Check the contents:

Check that the carton contains the following items:

- LED VICTORY SCAN or LED SPINNER unit
- IEC-power cable
- Operating instructions

SAFETY INSTRUCTIONS:



CAUTION
RISK OF ELECTRIC SHOCK
DO NOT OPEN



CAUTION: To reduce the risk of electric shock, do not remove the top cover. No user-serviceable parts inside. Refer servicing to qualified service personnel only.



The lightning flash with arrowhead symbol within the equilateral triangle is intended to alert the user or the presence of un-insulated "dangerous voltage" within the product's enclosure that may be of sufficient magnitude to constitute a risk of electric shock.



The exclamation point within the equilateral triangle is intended to alert the user to the presence of important operation and maintenance (servicing) instructions in the literature accompanying this appliance.



This symbol means: indoor use only



This symbol means: Read instructions



This symbol determines: the minimum distance from lighted objects. The minimum distance between light-output and the illuminated surface must be more than 1 meters



CAUTION: Do not stare at operating lamp.
May be harmful to the eyes.

- To protect the environment, please try to recycle the packing material as much as possible.
- A new light effect sometimes causes some unwanted smoke and/or smell. This is normal and disappears after some minutes.
- To prevent fire or shock hazard, do not expose this appliance to rain or moisture.
- To avoid condensation to be formed inside, allow the unit to adapt to the surrounding temperatures when bringing it into a warm room after transport. Condense sometimes prevents the unit from working at full performance or may even cause damages.
- This unit is for indoor use only.
- Don't place metal objects or spill liquid inside the unit. Electric shock or malfunction may result. If a foreign object enters the unit, immediately disconnect the mains power.
- Locate the fixture in a well ventilated spot, away from any flammable materials and/or liquids. The fixture must be fixed at least 50cm from surrounding walls.
- Don't cover any ventilation openings as this may result in overheating.
- Prevent use in dusty environments and clean the unit regularly.
- Keep the unit away from children.
- Inexperienced persons should not operate this device.
- Maximum save ambient temperature is 40°C. Don't use this unit at higher ambient temperatures.
- Make sure the area below the installation place is free from unwanted persons during rigging, de-rigging and servicing.
- Always unplug the unit when it is not used for a longer time or when you start servicing.
- The electrical installation should be carried out by qualified personal only, according to the regulations for electrical and mechanical safety in your country.
- Check that the available voltage is not higher than the one stated on the rear panel of the unit.
- The power cord should always be in perfect condition. Switch the unit immediately off when the power cord is squashed or damaged. It must be replaced by the manufacturer, its service agent or similarly qualified persons in order to avoid a hazard.
- Never let the power-cord come into contact with other cables!
- This fixture must be earthed to in order comply with safety regulations.
- Don't connect the unit to any dimmer pack.
- Always use an appropriate and certified safety cable when installing the unit.
- In order to prevent electric shock, do not open the cover. there are no user serviceable parts inside.
- **Never** repair a fuse or bypass the fuse holder. **Always** replace a damaged fuse with a fuse of the same type and electrical specifications!
- In the event of serious operating problems, stop using the fixture and contact your dealer immediately.
- The housing and the lenses must be replaced if they are visibly damaged.
- Please use the original packing when the device is to be transported.
- Due to safety reasons it is prohibited to make unauthorized modifications to the unit.

Important: Never look directly into the light source! Don't use the effect in the presence of persons suffering from epilepsy.

OVERHEAD RIGGING

- **Important:** The installation must be carried out by qualified service personal only. Improper installation can result in serious injuries and/or damage to property. Overhead rigging requires extensive experience! Working load limits should be respected, certified installation materials should be used, the installed device should be inspected regularly for safety.
- Make sure the area below the installation place is free from unwanted persons during rigging, de-rigging and servicing.
- Locate the fixture in a well ventilated spot, far away from any flammable materials and/or liquids. The fixture must be fixed at least 50cm from surrounding walls.
- The device should be installed out of reach of people and outside areas where persons may walk by or be seated.
- Before rigging make sure that the installation area can hold a minimum point load of 10times the device's weight.
- Always use a certified safety cable that can hold 12 times the weight of the device when installing the unit. This secondary safety attachment should be installed in a way that no part of the installation can drop more than 20cm if the main attachment fails.
- The device should be well fixed; a free-swinging mounting is dangerous and may not be considered!
- Don't cover any ventilation openings as this may result in overheating.
- The operator has to make sure that the safety-relating and machine-technical installations are approved by an expert before using them for the first time. The installations should be inspected every year by a skilled person to be sure that safety is still optimal.

HOW TO SET UP THE UNIT CONTROL PANEL:

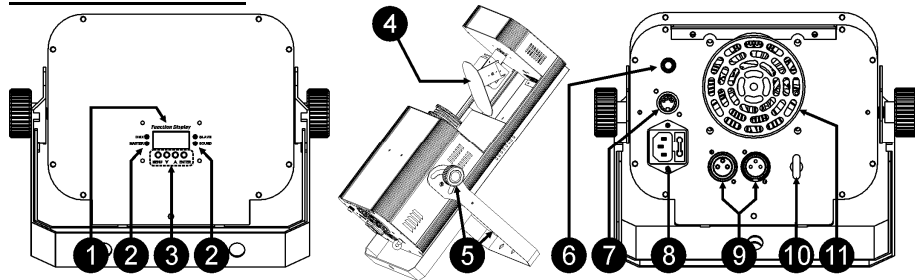

1. DISPLAY shows the various menus and the selected functions.
2. LEDS

DMX	On	DMX input present
MASTER	On	Master mode
SLAVE	On	Slave mode
SOUND	Flashing	Sound activation

3. BUTTONS

MENU	To select the programming functions
DOWN	To go backward in the selected functions
UP	To go forward in the selected functions
ENTER	To confirm the selected functions

4. SCANMIRROR (LED VICTORY SCAN) or BARREL (LED SPINNER)
5. HANGING BRACKET: with 2 knobs on both sides to fasten the unit and a mounting hole to fix a mounting hook. The bracket can also be opened to put the effect on any horizontal surface.
6. WIRED REMOTE CONTROL INPUT: Used to connect a simple CA-8 hand controller while the unit is used in standalone or master/slave mode.

7. WIRELESS REMOTE CONTROL INPUT: Used to connect RF-8 wireless controller while the unit is used in standalone or master/slave mode.
8. MAINS INPUT: with IEC socket and integrated fuse holder, connect the supplied mains cable here.
9. DMX INPUT/OUTPUT: used for DMX512 linking. Use good quality 3pin XLR M/F balanced cable to link the units together.
10. SAFETY EYE: used to attach a safety cable when the unit is rigged (see paragraph "overhead rigging")
11. COOLING FAN: used to cool the components inside the enclosure. Make sure to never cover this fan outlet!

MAIN MENU:

- To select any of the functions, press the MENU button up to when the required one is shown on the display or use the DOWN and UP buttons to browse the menu.
 - Select the function with the ENTER button (the display blinks).
 - Use DOWN and UP buttons to change the mode.
 - Once the required mode is selected, press the ENTER button to confirm.
- To go back to the main menu without any change press the MENU button shortly. The main menu is shown in the chart.

DMX Address

Used to set the starting address in a DMX setup.

- Press the MENU button until "Addr" is shown on the display.
 - Press the ENTER button, the display starts blinking.
 - Use DOWN and UP buttons to change the DMX512 address.
 - Once the correct address shows on the display, press the ENTER button to save it.
- To go back to the main menu without any change press the MENU button shortly.
If you want to go back to normal running mode: press the MENU button for about 2 seconds.

Channel mode

Used to set the desired channel setup mode.

- Press the MENU button until "ChMd" is shown on the display.
 - Press the ENTER button, the display starts blinking.
 - Use DOWN and UP buttons to choose 1MSL, 4MSL, 1, 7 or 8ch (iSolution compatible) mode.
 - Once the desired channel setup mode shows on the display, press the ENTER button to save it.
- To go back to the main menu without any change press the MENU button shortly.
If you want to go back to normal running mode: press the MENU button for about 2 seconds.

Slave Mode

Used to make the slave unit work in opposite to the master or to work in complete sync.

- Press the MENU button until "SLMd" is shown on the display.
 - Press the ENTER button, the display starts blinking.
 - Use DOWN and UP button to select "SL 1" (normal) or "SL 2" (2 light show) mode.
 - Once the mode is selected, press the ENTER button to save it.
- To go back to the main menu without any change press the MENU button shortly.
If you want to go back to normal running mode: press the MENU button for about 2 seconds.

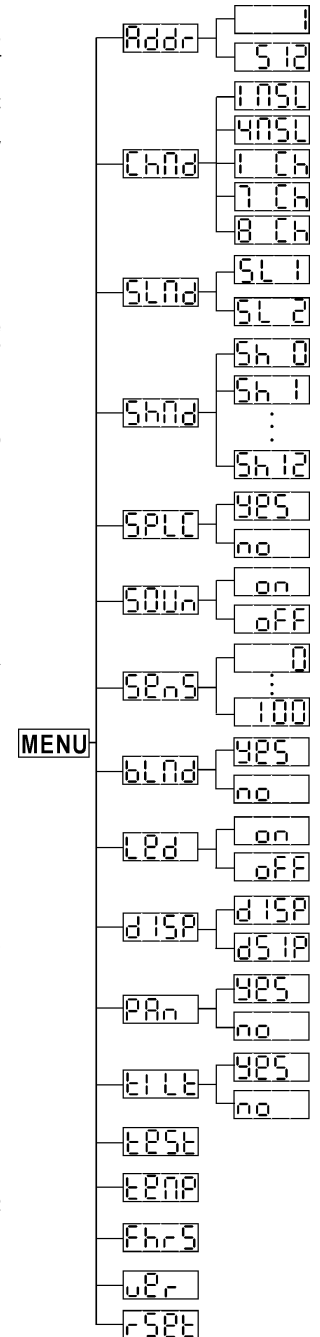

Show Mode

Used to choose the Show mode when used in standalone or master/slave mode.

- Press the MENU button until “ShMd” is showing on the display.
- Press the ENTER button, the display starts blinking.
- Use DOWN and UP buttons to select one of the available shows:
 - **LED VICTORY SCAN:** has 12 shows → Show1 (Sh 1) to Show12 (Sh12)
 - **LED SPINNER:** has 6 shows → Show1 (Sh 1) to Show6 (Sh 6)

- Once the right mode shows on the display, press the ENTER button to save it.
- To go back to the main menu without any change press the MENU button shortly.
If you want to go back to normal running mode: press the MENU button for about 2 seconds.

Split color Mode

You can choose to select full or split colors (2 adjacent colors together)

- Press the MENU button until the display shows “SPLC”.
 - Press the ENTER button, the display starts blinking.
 - Use DOWN and UP buttons to select “YeS” (split colors: 16colors to choose from) or “no” (full colors: 8 colors to choose from).
 - Once the mode is selected, press the ENTER button to save it.
- To go back to the main menu without any change press the MENU button shortly.
If you want to go back to normal running mode: press the MENU button for about 2 seconds.

Sound Mode

The unit works to rhythm of the beat when used in standalone or master/slave mode

- Press the MENU button until “SOUn” is shown on the display.
 - Press the ENTER button, the display starts blinking.
 - Use DOWN and UP button to select “On” or “Off” mode.
 - Once the mode is selected, press the ENTER button save it.
- To go back to the main menu without any change press the MENU button shortly.
If you want to go back to normal running mode: press the MENU button for about 2 seconds.

Sound Sensitivity

Used to set the sensitivity of the internal microphone

- Press the MENU button until “SenS” is shown on the display.
 - Press the ENTER button, the display starts blinking.
 - Use DOWN and UP button to select a value between “0” (very low sensitivity) and “100” (high sensitivity).
 - Once the mode is selected, press the ENTER button save it.
- To go back to the main menu without any change press the MENU button shortly.
If you want to go back to normal running mode: press the MENU button for about 2 seconds.

Blackout Mode

Blackout mode: when no DMX-signal is detected the unit goes in blackout waiting for a DMX-signal.

No blackout mode: when no DMX-signal is detected, the unit automatically switches to standalone.

- Press the MENU button until “bLMd” is shown on the display.
- Press the ENTER button, the display starts blinking.
 - Use DOWN and UP button to select “Yes” (blackout on) or “No” (blackout off) mode.
 - Once the mode is selected, press the ENTER button to save it.
- To go back to the main menu without any change press the MENU button shortly.
If you want to go back to normal running mode: press the MENU button for about 2 seconds.

Display on/off

Display on: display is always lit.



Display off: display is dark when not used.

- Press the MENU button until the display shows “Led”.
 - Press the ENTER button, the display starts blinking.
 - Use DOWN and UP buttons to select “On” (display always lit) or “Off” (display dark when not used).
 - Once the mode is selected, press the ENTER button to save it.
- To go back to the main menu without any change press the MENU button shortly.
If you want to go back to normal running mode: press the MENU button for about 2 seconds.

Display Inversion

Display normal: display is readable when the unit is on the floor.

Display inversion: display is readable when the unit is mounted upside down.

- Press the MENU button until “dISP” is shown on the display. (normal display)
 - Press the ENTER button to toggle between  (normal display) and  (display inversion).
- If you want to go back to normal running mode: press the MENU button for about 2 seconds.

Pan Inversion

Normal: Panning movement is not inverted.

Pan inversion: Panning movement is inverted

- Press the MENU button until “IPAn” is shown on the display.
 - Press the ENTER button, the display starts blinking.
 - Use DOWN and UP button to select “no” (normal) or “YeS” (pan inversion) mode.
 - Once the mode is selected, press the ENTER button to save it.
- To go back to the main menu without any change press the MENU button shortly.
If you want to go back to normal running mode: press the MENU button for about 2 seconds.

Tilt Inversion (not available on LED SPINNER)

Normal: Tilt movement is not inverted.

Tilt inversion: tilt movement is inverted

- Press the MENU button until “tlt” is shown on the display.
 - Press the ENTER button, the display starts blinking.
 - Use DOWN and UP button to select “no” (normal) or “YeS” (tilt inversion) mode.
 - Once the mode is selected, press the ENTER button to save it.
- To go back to the main menu without any change press the MENU button shortly.
If you want to go back to normal running mode: press the MENU button for about 2 seconds.

Auto Test

Used to activate the internal “self-test” program which checks all possibilities of the unit.

- Press the MENU button until the display shows “teSt”.
 - Press the ENTER button to start the internal self-test program.
 - To go back to the functions press the MENU button.
- If you want to go back to normal running mode: press the MENU button for about 2 seconds.

Temperature inside the unit

Used to show the temperature inside the unit

- Press the MENU button until the display shows “teMP”.
 - Press the ENTER button to show the internal temperature of the unit on the display.
 - To go back to the functions press the MENU button again.
- If you want to go back to normal running mode: press the MENU button for about 2 seconds.

Fixture Hours

Used to show the number of working hours of the unit.

- Press the MENU button until the display shows “FhrS”.
 - Press the ENTER button to show the number of working hours in the display.
 - To go back to the functions press the MENU button.
- If you want to go back to normal running mode: press the MENU button for about 2 seconds.

Software version

Used to show the software version that is installed in the unit

- Press the MENU button until the display shows “ver”.
 - Press the ENTER button to show the software version on the display.
 - To go back to the functions press the MENU button.
- If you want to go back to normal running mode: press the MENU button for about 2 seconds.

Reset

Used to force a reset of the unit.

- Press the MENU button until the display shows “rSet”.
- Press the ENTER button to reset the unit.

Please also check the chapter about the DMX-channel configuration of the unit to find out how you can force a reset by DMX.

ELECTRICAL INSTALLATION + ADDRESSING

⚠ Important: The electrical installation should be carried out by qualified personal only, according to the regulations for electrical and mechanical safety in your country.

Electrical installation for 1 standalone unit:

- Just insert the mains cable. The unit starts working immediately in stand-alone mode.
- Remark1:** You can connect a CA-8 or RF-8 remote controller to the unit if you want to have more control. Refer to "how to operate the unit" to learn how to do this.
- Remark2:** if there's no output, please make sure to set the unit in master mode and set the blackout mode to "NO" and Sound Mode to "On" (see previous chapter)

Electrical installation for two or more units in master/slave:

In this mode the units will show a synchronized show, working to the rhythm of the beat.

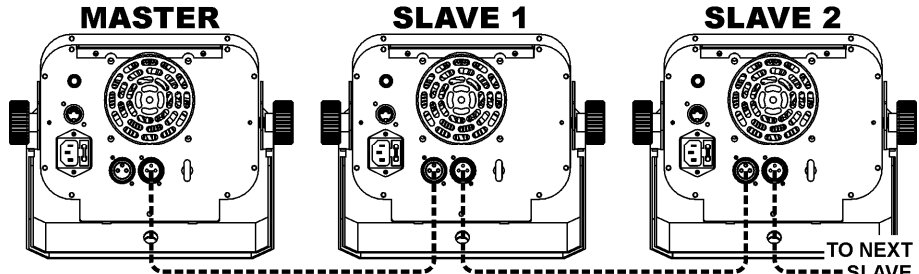

- Connect 2 to maximum 16 units together using good quality balanced microphone cables. The first unit in the chain will automatically act as the master, the other units will act automatically as slaves.
- Make sure that all units are connected to the mains.
- Done!

Remark: You can connect a CA-8 or RF-8 remote controller to the master unit if you want to have more control over the master/slave operation

Remark2: if there's no output, please make sure to set the first unit in master mode and set the blackout mode to "NO" and Sound Mode to "On" (see previous chapter)

Electrical installation for two or more units in DMX-master/slave:

In this mode the units will show a synchronized show, working to the rhythm of the beat but you can still control some functions on the master by 1 or 4 DMX-channels.

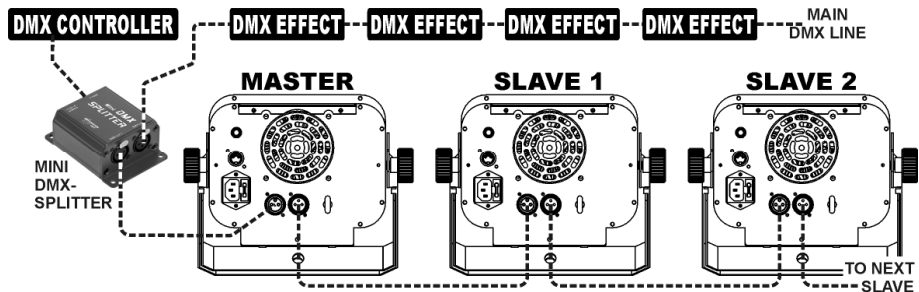

- To assure proper operation you need an optional "Mini DMX-SPLITTER" (order code: 4630) to isolate the master/slave line from the main DMX-line, see drawing.
- Connect 2 to maximum 16 units together using good quality balanced microphone cables. The first unit in the chain will act as the master, the other units will act automatically as slaves.

- Set the master to 1MSL or 4MSL channel mode (see previous chapter). Check the DMX-chart below to see the difference between both channel modes.
 - For the DMX-controller the master and his slaves can now be considered as 1 virtual effect that needs a start address so it can be controlled as any other DMX-unit in the DMX chain: see "DMX Address" in the chapter "Main Menu" to see how you can set the DMX-start address.
 - Make sure that all units are connected to the mains.
 - Set the DMX-controller according to the DMX-chart below.
 - Done!
- Remark:** in order to work well to the rhythm of the music, make sure that the option "Sound Mode" on the master is set to "On" (see previous chapter)

DMX-Chart for 1MSL and 4MSL working modes

1 MSL		4 MSL			
CH1	CH1	CH2	CH3	CH4	
Chase	Dimmer	Strobe	Color Wheel (Normal)	Color Wheel (Split Color Mode)	Gobo
248-255 Random Show		248-255 No Strobe	248-255 Original Color	248-255 Original Color	248-255 Original Gobo
218-247 Show 8		240-247 Sound Active	218-247 Color 8	233-247 Color16	218-247 Gobo 7
188-217 Show 7		⚡⚡⚡	188-217 Color 7	218-232 Color15	188-217 Gobo 6
158-187 Show 6		⚡⚡⚡	158-187 Color 6	203-217 Color14	158-187 Gobo 5
128-157 Show 5		⚡⚡⚡	128-157 Color 5	188-202 Color13	128-157 Gobo 4
098-127 Show 4		⚡⚡⚡	098-127 Color 4	173-187 Color12	098-127 Gobo 3
068-097 Show 3		⚡⚡⚡	068-097 Color 3	158-172 Color11	068-097 Gobo 2
038-067 Show 2		⚡⚡⚡	038-067 Color 2	143-157 Color10	038-067 Gobo 1
008-037 Show 1		⚡⚡⚡	008-037 Color 1	128-142 Color9	000-037 Open
000-007 Blackout		000-007 Blackout	000-007 No Strobe	113-127 Color8	
			098-112 Color7		
			083-097 Color6		
			068-082 Color5		
			053-067 Color4		
			038-052 Color3		
			023-037 Color2		
			008-022 Color1		
			000-007 White		

Electrical installation in DMX-mode:

- The DMX-protocol is a widely used high speed signal to control intelligent light equipment. You need to "daisy chain" your DMX controller and all the connected units with a good quality balanced cable.
- Both XLR-3pin and XLR-5pin connectors are used, however XLR-3pin is more popular because these cables are compatible with balanced audio cables.
- Pin layout XLR-3pin: Pin1 = GND ~ Pin2 = Negative signal (-) ~ Pin3 = Positive signal (+)
- Pin layout XLR-5pin: Pin1 = GND ~ Pin2 = Negative signal (-) ~ Pin3 = Positive signal (+) ~ Pins4+5 not used.
- To prevent strange behavior of the light effects, due to interferences, you must use a 90Ω to 120Ω terminator at the end of the chain. Never use Y-splitter cables, this simply won't work!
- Make sure that all units are connected to the mains.
- Each light effect in the chain needs to have its proper starting address so it knows which commands from the controller it has to decode. In the next section you will learn how to set the DMX addresses.

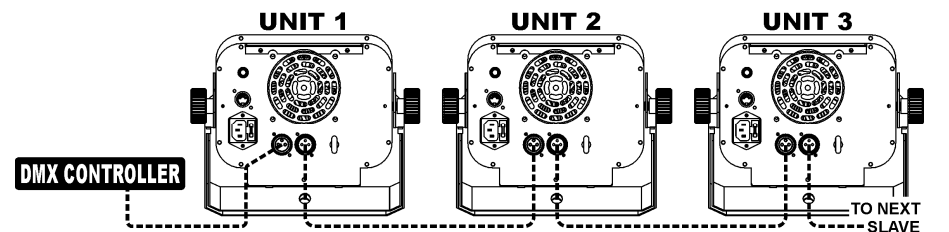

• HOW TO SET THE RIGHT STARTING ADDRESS:

Refer to the previous chapter (DMX-512 address setting) to learn how to set the starting address on this unit. The starting address of each unit is very important. Unfortunately it is impossible to tell you in this user manual which starting addresses you have to set because this completely depends on the controller you will use... So please refer to the user manual of your DMX-controller to find out which starting addresses you must set.

DMX-Chart for 1CH and 7CH working modes

1 CH MODE	7 CH MODE (STANDARD DMX-MODE)					
CH1	CH1		CH2		CH3	CH4
Chase	PAN SCAN	PAN SPINNER	TILT SCAN	TILT SPINNER	STROBE	GOBO
248-255 Random Show	255	255	255	255	248-255 Open	255 Fast rotation
218-247 Show 8					240-247 Random Strobe	
188-217 Show 7					232-239 Open	
158-187 Show 6					190-231 Fast open	128 Slow rotation
128-157 Show 5					182-189 Open	121-127 Gobo8 shaking
098-127 Show 4					140-181 Fast close	114-120 Gobo7 shaking
068-097 Show 3					132-139 Open	107-113 Gobo6 shaking
038-067 Show 2					16-131	100-106 Gobo5 shaking
008-037 Show 1					8-15	093-099 Gobo4 shaking
000-007 Blackout					0-7	086-092 Gobo3 shaking
						079-085 Gobo2 shaking
						072-078 Gobo1 shaking
						064-071 Open shaking
						057-063 Gobo8
						050-056 Gobo7
						043-049 Gobo6
						036-042 Gobo5
						029-035 Gobo4
						022-028 Gobo3
						015-021 Gobo2
						008-014 Gobo1
						000-007 Open

CH5		CH6	CH7
COLOR WHEEL (NORMAL MODE)	COLOR WHEEL (SPLIT COLOR)	DIMMER	FUNCTION
255 Rotation fast	255 Rotation slow	255 100%	240-255 Stand-Alone
128 Rotation slow	128 Rotation slow		210-239 No Function
113-127 Color8	120-127 Color16		200-209 Reset All
099-112 Color7	113-119 Color15		130-199 No function
085-098 Color6	109-112 Color14		120-129 No blackout while Gobo change
071-084 Color5	099-105 Color13		110-119 Blackout while Gobo change
043-056 Color3	092-098 Color12		100-109 No blackout while Color change
029-042 Color2	085-091 Color11		090-099 Blackout while Color change
000-014 White	078-084 Color10		080-089 No blackout while Pan/Tilt move
	071-077 Color9		070-079 Blackout while Pan/Tilt move
	064-070 Color8		000-069 No Function
	057-063 Color7		
	050-056 Color6		
	043-049 Color5		
	036-042 Color4		
	029-035 Color3		
	022-028 Color2		
	015-021 Color1		
	000-014 White		

DMX-Chart for 8CH working mode

This is the i-Solution compatible DMX-mode. We recommend using the standard 7channel mode if you don't use an i-Solution controller. The DMX-values are identical to those of the 7CH mode, only the channel lineup is different:

- CH1: PAN
- CH2: TILT / BARREL ROTATION
- CH3: STROBE
- CH4: GOBO
- CH5: COLOR
- CH6: NOT USED
- CH7: DIMMER
- CH8: SPECIAL FUNCTIONS

OPERATE THE UNIT BY CA8 OR RF8SET

When used in standalone or master/slave mode we strongly advise you to use the CA-8 "Wired easy controller" or RF-8SET "Wireless easy controller".

- **CA-8 wired remote:** Connect the controller to the jack input of the first unit (master).
- **RF-8SET wireless remote:** the wireless remote has two parts:
 - **RF-8T:** small RF-transmitter that can control up to 5 effects.
 - **RF-8R:** small RF-receiver that should be connected to the DIN 5pin input of the projector. See the installation manual of the receiver for more information.

Now you can control all the connected units:

STANDBY BUTTON:

Press this button to start/stop blackout mode on all connected units.

MODE/FUNCTION BUTTONS:

With the MODE button you can select 3 different modes:

- **The LED is off:** with the FUNCTION button you can select different strobe modes, like "sound strobe".
- **The LED is blinking:** with the FUNCTION button you can select different shows.
- **The LED is on:** (music mode is temporarily switched off)
 - **Press the FUNCTION button shortly:** to change the colors
 - **Press the FUNCTION button longer:** to change the gobos

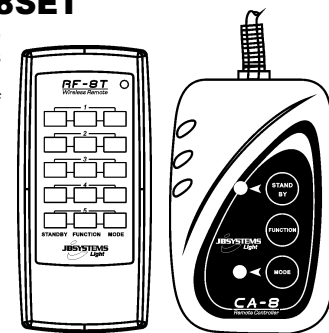

RF-8 WIRELESS CA-8 CONTROLLER

MAINTENANCE

- Make sure the area below the installation place is free from unwanted persons during servicing.
- Switch off the unit, unplug the mains cable and wait until the unit is cooled down.
- **During inspection the following points should be checked:**
 - All screws used for installing the device and any of its parts should be tightly fastened and may not be corroded.
 - Housings, fixations and installations spots (ceiling, truss, suspensions) should be totally free from any deformation.
 - When an optical lens is visibly damaged due to cracks or deep scratches, it must be replaced.
 - The mains cables must be in impeccable condition and should be replaced immediately when even a small problem is detected.
 - In order to protect the device from overheat the cooling fans (if any) and ventilation openings should be cleaned monthly.
 - The interior of the device should be cleaned annually using a vacuum cleaner or air-jet.
 - The cleaning of internal and external optical lenses and/or mirrors must be carried out periodically to optimize light output. Cleaning frequency depends on the environment in which the fixture operates: damp, smoky or particularly dirty surroundings can cause greater accumulation of dirt on the unit's optics.
 - Clean with a soft cloth using normal glass cleaning products.
 - Always dry the parts carefully.
 - Clean the external optics at least once every 30 days.
 - Clean the internal optics at least every 90 days.

Attention: We strongly recommend internal cleaning to be carried out by qualified personnel!

SPECIFICATIONS

Mains Input:	AC 230V, 50Hz
Max Power consumption:	105 Watt
Sound Control:	Internal microphone
Beam angle (LED VICTORY SCAN):	17°
Gobo size (mm):	not replaceable
DMX connections:	3pin XLR male / female
Leds:	1 White LED 60Watt
Size:	See drawing
Weight (LED VICTORY SCAN):	7,40 kg
Weight (LED SPINNER):	7,60 kg

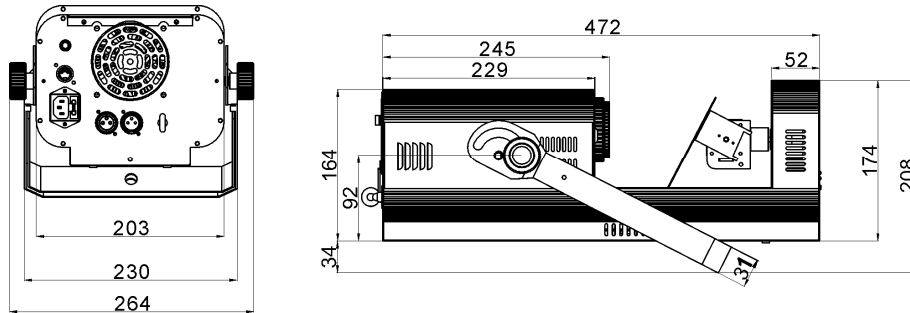

Every information is subject to change without prior notice

You can download the latest version of this user manual on our website: www.beglec.com

MODE D'EMPLOI

Merci d'avoir choisi ce produit JB Systems®. Pour votre sécurité et pour une utilisation optimale de toutes les possibilités de l'appareil, lisez attentivement cette notice avant utilisation.

EN VOUS INSCRIVANT POUR LA LETTRE D'INFORMATION VOUS SEREZ TOUJOURS TENU AU COURANT DES DERNIÈRES NOUVELLES CONCERNANT NOS PRODUITS: NOUVEAUTÉS, ACTIONS SPÉCIALES, JOURNÉES PORTES OUVERTES, ETC.
 → SURFEZ SUR: WWW.BEGLEC.COM ←

CARACTERISTIQUES

Cet appareil ne produit pas d'interférences radio. Il répond aux exigences nationales et européennes. La conformité a été établie et les déclarations et documents correspondants ont été déposés par le fabricant.

- La nouvelle version à LED (et plus puissante!) du "WINNER II" et du "ROVER" extrêmement populaires!
- Puissant effet LED scanner / barrel pour le DJ Pro, les sociétés de location et les discothèques.
- A base de la toute dernière LED CREE de 60 WATTS:
 - Puissance lumineuse imposante et gobos très précis grâce à un excellent matériel optique
 - Consommation de courant extrêmement basse, seulement 105 Watts (que d'argent épargné !)
 - Couleurs extrêmement brillantes, comparées aux appareils fonctionnant avec des lampes halogènes
 - Pas de lampes à remplacer + pratiquement aucune production de chaleur
- Gradation de 0 à 100% + fonction stroboscopique ultra rapide.
- 8 gobos statiques + ouvert, équipé de la fonction 'gobo shaking'
- Roue à couleurs indépendante (8 couleurs + le blanc)
- Excellents programmes intégrés donnant lieu à de splendides light shows qui changent sans arrêt:
 - Contrôle via DMX: 1, 7 ou 8 canaux (compatible iSolution)
 - Mode autonome : activation sonore via micro interne
 - Mode maître/esclave : magnifiques shows synchronisés autonomes
 - DMX-master/slave: grâce à cette nouvelle fonction révolutionnaire, plusieurs appareils peuvent fonctionner de façon maître/exclave, tout en restant contrôlables par 1 ou 4 canaux DMX. (même en étant connectés dans une chaîne DMX; il vous suffit d'intégrer le mini DMX splitter optionnel)
- Commandes à distance disponibles en option: CA8 câblé ou RF8-SET sans fil
- Mises à jour possibles via un adaptateur optionnel spécial
- Écran à LED pour une navigation aisée dans le menu.
- Angle = 17°
- Le LED SPINNER et le LED VICTORY SCAN peuvent être utilisés ensemble en configuration Maître/Esclave.

AVANT UTILISATION

- Avant d'utiliser cet appareil, assurez-vous de l'absence de dommage lié au transport. En cas d'endommagement, n'utilisez pas l'appareil et contactez le vendeur.
- **Important:** Cet appareil a quitté notre usine en parfaite condition et bien emballé. Il est primordial que l'utilisateur suive les instructions de sécurité et avertissements inclus dans ce manuel. La garantie ne s'applique pas en cas de dommage lié à une utilisation incorrecte. Le vendeur ne prend pas la responsabilité des défauts ou de tout problème résultant du fait de n'avoir pas tenu compte des mises en garde de ce manuel.
- Conservez ce manuel dans un endroit sûr pour toute consultation future. Si vous vendez l'appareil, assurez-vous d'y joindre ce manuel également.

Vérifiez le contenu:

Vérifiez si l'emballage contient les articles suivants:

- Mode d'emploi
- Appareil LED VICTORY SCAN ou LED SPINNER
- Câble d'alimentation IEC

INSTRUCTIONS DE SÉCURITÉ:

ATTENTION: afin de réduire le risque d'électrocution, n'enlevez jamais le couvercle de l'appareil. Il n'y a aucune pièce à l'intérieur de l'appareil que vous puissiez remplacer vous-même. Confiez l'entretien uniquement à des techniciens qualifiés.



La flèche dans un triangle met l'utilisateur en garde contre la présence de haute tension sans isolation dans l'appareil, ce qui peut causer un risque d'électrocution.



Un point d'exclamation dans un triangle prévient de la présence d'instructions relatives au fonctionnement et à la maintenance se trouvant dans le manuel fourni avec l'appareil.



Ce symbole signifie: uniquement pour usage à l'intérieur.



Ce symbole signifie : Lire le mode d'emploi.



Ce symbole représente la distance de recul minimum à respecter, c'est-à-dire, la distance minimum entre le projecteur et la surface à éclairer. Cette distance doit être de plus de 1 mètre.



ATTENTION: Ne pas fixer le faisceau du regard. Peut être dangereux pour les yeux.

- Afin de protéger l'environnement, merci de recycler les emballages autant que possible.
- Un effet lumière neuf peut provoquer de la fumée et/ou une odeur non souhaitée, qui devrait disparaître après quelques minutes.
- Afin d'éviter tout risque d'incendie ou de décharge électrique, ne pas exposer cet appareil à la pluie ou à l'humidité.
- Pour éviter la formation de condensation à l'intérieur de l'appareil, patientez quelques minutes pour laisser l'appareil s'adapter à la température ambiante lorsqu'il arrive dans une pièce chauffée après le transport. La condensation empêche l'appareil de fonctionner manière optimale, et elle peut même causer des dommages.
- Cet appareil est destiné à une utilisation à l'intérieur uniquement.
- Ne pas insérer d'objet métallique ou renverser de liquide dans l'appareil. Aucun objet contenant un liquide, tels que des vases, ne peut être placé sur cet appareil. Cela risquerait de provoquer une décharge électrique ou un dysfonctionnement. Si un corps étranger est introduit dans l'appareil, déconnectez immédiatement de la source d'alimentation.
- Aucune source de flamme nue, telle que des bougies allumées, ne peut être placée sur l'appareil.
- Placez l'appareil dans un endroit bien ventilé, éloigné de tout matériau ou liquide inflammable. L'appareil doit être fixé à 50cm minimum des murs.
- Ne pas couvrir les orifices de ventilation, un risque de surchauffe en résulterait.
- Ne pas utiliser l'appareil dans un environnement poussiéreux et le nettoyer régulièrement.
- Ne pas laisser l'appareil à portée des enfants.
- Les personnes non expérimentées ne doivent pas utiliser cet appareil.
- La température ambiante maximale d'utilisation de l'appareil est de 40°C. Ne pas l'utiliser au-delà de cette température.
- Assurez-vous que la zone au-dessous du lieu d'installation ne comporte pas de personnes non concernées pendant le montage, le démontage et les opérations de maintenance.
- Débranchez toujours l'appareil si vous ne l'utilisez pas de manière prolongée ou avant d'entreprendre des réparations.
- Les installations électriques ne peuvent être faites que par du personnel qualifié et conformément aux règlements de sécurité électrique et mécanique en vigueur dans votre pays.

- Assurez-vous que la tension d'alimentation de la source d'alimentation de la zone dans laquelle vous vous trouvez ne dépasse pas celle indiquée à l'arrière de l'appareil.
- Le cordon d'alimentation doit toujours être en parfait état. Mettez immédiatement l'unité hors tension si le cordon devait être écrasé ou endommagé. Pour éviter tout risque de choc électrique, le cordon doit être remplacé par le constructeur, son agent ou un technicien qualifié.
- Ne laissez jamais le cordon d'alimentation entrer en contact avec d'autres câbles !
- L'appareil doit être à la masse selon les règles de sécurité.
- Ne pas connecter l'unité à un variateur de lumière.
- Utilisez toujours des câbles appropriés et certifiés lorsque vous installez l'appareil.
- Pour éviter toute décharge électrique, ne pas ouvrir l'appareil. Il n'y a pas de pièces pouvant être changées par l'utilisateur à l'intérieur de l'appareil.
- **Ne jamais** réparer ou court-circuiter un fusible. Remplacez **systématiquement** un fusible endommagé par un fusible de même type et ayant les mêmes spécifications électriques !
- En cas de problèmes de fonctionnement sérieux, arrêtez toute utilisation de l'appareil et contactez votre revendeur immédiatement.
- La carrosserie et les lentilles doivent être remplacées si elles sont visiblement endommagées.
- Utilisez l'emballage d'origine si l'appareil doit être transporté.
- Pour des raisons de sécurité, il est interdit d'apporter une quelconque modification à l'unité non spécifiquement autorisée par les parties responsables.

Important: Ne jamais fixer directement la source de lumière ! Ne pas utiliser d'effets en présence de personnes souffrant d'épilepsie.

INSTALLATION EN HAUTEUR

- **Important:** L'installation doit être faite par du personnel qualifié uniquement. Une installation incorrecte peut causer des blessures sévères et/ou endommager l'appareil. L'installation en hauteur exige de l'expérience ! Les limites de charge doivent être respectées, du matériel d'installation certifié doit être utilisé, et l'appareil installé doit subir des inspections de sécurité régulièrement.
- Assurez-vous que la zone au-dessous du lieu d'installation ne comporte pas de personnes indésirables lors de l'installation, la désinstallation ou la maintenance.
- Placez l'appareil dans un endroit bien ventilé, éloigné de tout matériau ou liquide inflammable. L'appareil doit être fixé à **50cm minimum** des murs à l'entour.
- L'appareil doit être hors de portée du public et en dehors des zones de passage de personnes ou des zones où le public est installé.
- Avant l'installation assurez-vous que la zone d'installation supporte un point localisé minimum de 10 fois le poids de l'appareil.
- Utilisez systématiquement un câble de sécurité qui peut supporter 12 fois le poids de l'appareil lors de l'installation. Ce câble de sécurité secondaire doit être installé de manière à ce qu'aucune partie de l'appareil ne puisse descendre de plus de 20 cm si le support principal tombe.
- L'appareil doit être bien fixé, un montage à balancement est dangereux et ne devrait pas être considéré !
- Ne pas couvrir les ouvertures de ventilation pour éviter tout risque de surchauffe.
- L'utilisateur doit s'assurer que les installations techniques et de sécurité sont bien approuvées par un expert avant la première utilisation. Les installations doivent être inspectées chaque année par du personnel qualifié pour assurer une sécurité optimale.

COMMENT REGLER L'APPAREIL

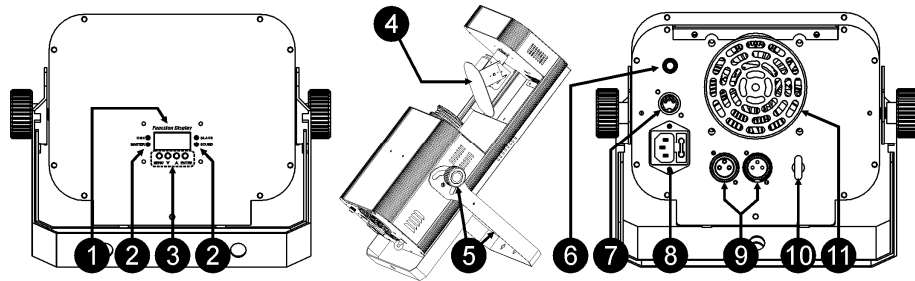

1. **ECRAN** affiche les différents menus et les fonctions sélectionnées.
2. **LED**

DMX	Allumé	Présence d'un signal DMX
MASTER	Allumé	Mode maître
SLAVE	Allumé	Mode esclave
SOUND	Clignote	Activation musicale

3. **TOUCHES**

MENU	Pour sélectionner les fonctions de programmation
DOWN	Pour reculer dans les fonctions sélectionnées
UP	Pour avancer dans les fonctions sélectionnées
ENTER	Pour confirmer la fonction sélectionnée

4. **MIROIR SCAN PLAT (LED VICTORY SCAN) ou CYLINDRIQUE (LED SPINNER)**
5. **SUPPORT DE FIXATION** : pourvu de 2 leviers de serrage (un de chaque côté de l'appareil) et d'un trou pouvant recevoir un crochet de fixation. L'attelle peut également être déployée pour faire fonction de pied de sol.
6. **ENTRÉE POUR LE CONTRÔLEUR À DISTANCE CA-8**: connectez le contrôleur à distance optionnel (CA-8) via l'entrée jack 1/4" afin de contrôler l'appareil au niveau du stand by, de la fonction et du mode.
7. **ENTRÉE POUR LE CONTRÔLEUR À DISTANCE SANS FIL RF-8**: connectez le contrôleur à distance optionnel (RF-8) via cette entrée Din afin de contrôler l'appareil au niveau du stand by, de la fonction et du mode.
8. **CONNECTEUR D'ALIMENTATION**: prise IEC avec porte-fusible intégré. Branchez ici le câble d'alimentation qui est fourni avec l'appareil.
9. **DMX IN/OUT**: est utilisé pour les configurations en DMX512. Utilisez des câbles symétriques XLR M/F à 3 broches de bonne qualité pour relier les appareils entre eux.
10. **ŒIL DE SÉCURITÉ**: utilisé pour attacher un câble de sécurité quand l'appareil est suspendu. (voir paragraphe "montage en hauteur")
11. **VENTILATEUR DE REFROIDISSEMENT**: utilisé pour refroidir les composants à l'intérieur de l'appareil. Assurez-vous de ne jamais couvrir cette évacuation d'air!

MENU PRINCIPAL:

- Pour sélectionner une des fonctions pre-set, appuyez sur la touche **MENU** jusqu'à ce que la fonction que vous désirez apparaisse à l'écran ou utilisez les touches DOWN et UP afin de parcourir le menu.
- Sélectionnez la fonction à l'aide de la touche **ENTER**. L'écran clignotera.
- Utilisez les touches **DOWN** et **UP** pour changer de mode.
- Dès que vous avez sélectionné le mode requis, appuyez sur la touche **ENTER** pour confirmer. Pour retourner au menu principal sans effectuer de changements, appuyez brièvement sur la touche **MENU**. (Le menu principal est affiché sur la page suivante.)

DMX Address

Est utilisé pour régler l'adresse de départ dans une configuration DMX.

- Appuyez sur la touche MENU jusqu'à ce que « Addr » soit affiché à l'écran.
- Appuyez sur la touche ENTER, l'écran commence à clignoter.

- Utilisez les touches DOWN et UP pour changer l'adresse DMX512.
 - Quand l'adresse désirée est affiché à l'écran, appuyez sur la touche ENTER pour confirmer votre choix.
- Pour retourner au menu principal sans effectuer de changements, appuyez brièvement sur la touche MENU.
Pour retourner au mode de fonctionnement normal: appuyez pendant environ 2 secondes sur la touche MENU.

Channel mode

Est utilisé pour sélectionner le mode de configuration des canaux.

- Appuyez sur la touche MENU jusqu'à ce que " ChMd " est affiché à l'écran.
 - Appuyez sur la touche ENTER, l'écran commence à clignoter.
 - Utilisez les touches DOWN et UP pour sélectionner le mode 1MSL, 4MSL, 1, 7 ou 8 canaux (compatible iSolution).
 - Dès que le mode de fonctionnement désiré est affiché à l'écran, appuyez sur la touche ENTER pour confirmer votre choix.
- Pour retourner au menu principal sans effectuer de changements, appuyez brièvement sur la touche MENU.
Pour retourner au mode de fonctionnement normal: appuyez pendant environ 2 secondes sur la touche MENU.

Slave Mode

Est utilisé pour que l'appareil esclave fonctionne de façon opposée au maître ou pour fonctionner de façon complètement synchronisé.

- Appuyez sur la touche MENU jusqu'à ce que "SLMd" s'affiche à l'écran.
- Appuyez sur la touche ENTER, l'écran commence à clignoter.
- Utilisez les touches DOWN et UP pour sélectionner "SL 1" (normal) ou "SL 2" (2 light show).
- Dès que le mode de fonctionnement est affiché à l'écran, appuyez sur la touche ENTER pour confirmer votre choix.

Pour retourner au menu principal sans effectuer de changements, appuyez brièvement sur la touche MENU.
Pour retourner au mode de fonctionnement normal: appuyez pendant environ 2 secondes sur la touche MENU.

Show mode

Est utilisé pour choisir le Show quand l'appareil fonctionne de façon autonome ou en maître/esclave.

- Appuyez sur la touche MENU jusqu'à ce que « ShMd » est affiché à l'écran.
- Appuyez sur la touche ENTER, l'écran commence à clignoter.
- Utilisez les touches DOWN et UP pour sélectionner les shows disponibles :
 - **LED VICTORY SCAN**: 12 shows → Show1 (Sh 1) à Show12 (Sh12).
 - **LED SPINNER**: 6 shows → Show1 (Sh 1) à Show6 (Sh 6).
- Dès que le mode de fonctionnement est affiché à l'écran, appuyez sur la touche ENTER pour confirmer votre choix.

Pour retourner au menu principal sans effectuer de changements, appuyez brièvement sur la touche MENU.
Pour retourner au mode de fonctionnement normal: appuyez pendant environ 2 secondes sur la touche MENU.

Split color Mode

Vous pouvez sélectionner des couleurs pleines ou des couleurs divisées (2 couleurs adjacentes en même temps)

- Appuyez sur la touche MENU jusqu'à ce que « SPLC » est affiché à

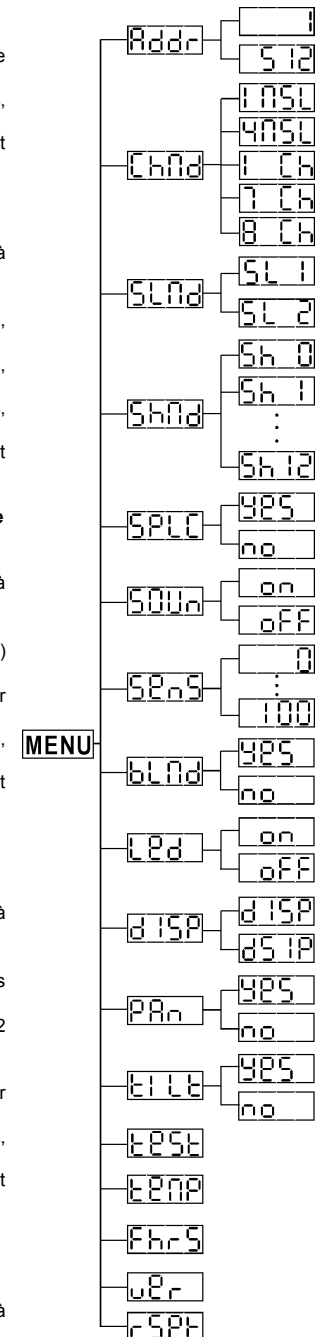

l'écran.

- Appuyez sur la touche ENTER, l'écran commence à clignoter.
- Utilisez les touches DOWN et UP pour sélectionner "YeS" (couleurs divisées: 16 couleurs sont disponibles) or "no" (couleurs pleines: 8 couleurs sont disponibles)
- Dès que le mode de fonctionnement est affiché à l'écran, appuyez sur la touche ENTER pour confirmer votre choix.

Pour retourner au menu principal sans effectuer de changements, appuyez brièvement sur la touche MENU. Pour retourner au mode de fonctionnement normal: appuyez pendant environ 2 secondes sur la touche MENU.

Sound Mode (mode son):

Ce mode est utilisé pour faire réagir l'appareil au rythme de la musique quand il est utilisé en mode autonome ou en mode maître/esclave

- Appuyez sur la touche MENU jusqu'à ce que "SOU" s'affiche à l'écran.
- Appuyez sur la touche ENTER, l'écran commence à clignoter.
- Utilisez les touches DOWN et UP pour sélectionner "On" (activé par le son) ou "Off".
- Dès que le mode de fonctionnement est affiché à l'écran, appuyez sur la touche ENTER pour confirmer votre choix.

Pour retourner au menu principal sans effectuer de changements, appuyez brièvement sur la touche MENU. Pour retourner au mode de fonctionnement normal: appuyez pendant environ 2 secondes sur la touche MENU.

Sound Sensitivity (sensibilité au son):

Est utilisé pour régler la sensibilité du micro intégré

- Appuyez sur la touche MENU jusqu'à ce que "SenS" s'affiche à l'écran.
- Appuyez sur la touche ENTER, l'écran commence à clignoter.
- Utilisez les touches DOWN et UP pour sélectionner une valeur située entre "0" (très faible sensibilité) et "100" (haute sensibilité).
- Dès que le mode de fonctionnement est affiché à l'écran, appuyez sur la touche ENTER pour confirmer votre choix.

Pour retourner au menu principal sans effectuer de changements, appuyez brièvement sur la touche MENU. Pour retourner au mode de fonctionnement normal: appuyez pendant environ 2 secondes sur la touche MENU.

Mode Black-out

Black-out mode: quand aucun signal DMX est détecté, l'appareil se met en black-out et attends un signal DMX.

Mode « pas de black-out »: quand aucun signal DMX est détecté, l'appareil se met automatiquement à fonctionner de façon autonome.

- Appuyez sur la touche MENU jusqu'à ce que "bLMd" est affiché à l'écran.
- Appuyez sur la touche ENTER, l'écran commence à clignoter.
- Utilisez les touches DOWN et UP pour sélectionner "Yes" (yes black-out) ou "No" (no black-out).
- Dès que le mode de fonctionnement est affiché à l'écran, appuyez sur la touche ENTER pour confirmer votre choix.

Pour retourner au menu principal sans effectuer de changements, appuyez brièvement sur la touche MENU. Pour retourner au mode de fonctionnement normal: appuyez pendant environ 2 secondes sur la touche MENU.

Display on/off

Display on: l'écran est toujours allumé.

Display off: l'écran est éteint quand il n'est pas utilisé.



- Appuyez sur la touche MENU jusqu'à ce que l'écran affiche "Led".
- Appuyez sur la touche ENTER, l'écran commence à clignoter.
- Utilisez les touches DOWN et UP pour sélectionner "On" (écran toujours allumé) ou "Off" (écran éteint si pas utilisé).
- Dès que le mode de fonctionnement est affiché à l'écran, appuyez sur la touche ENTER pour confirmer votre choix.

Pour retourner au menu principal sans effectuer de changements, appuyez brièvement sur la touche MENU. Pour retourner au mode de fonctionnement normal: appuyez pendant environ 2 sec. sur la touche MENU.

Inversion de l'affichage

Ecran normal : l'écran est lisible quand l'appareil est posé normalement sur une surface.

Inversion de l'affichage : l'écran est lisible quand l'appareil est monté en position renversée.

- Appuyez sur la touche MENU jusqu'à ce que "dISP" soit affiché par l'écran. (écran normal)
 - Appuyez sur la touche ENTER pour passer de  (écran normal) à  (inversion de l'écran).
- Pour retourner au mode de fonctionnement normal: appuyez pendant environ 2 secondes sur la touche MENU.

Pan Inversion

Normal: le mouvement pan n'est pas inversé.

Pan inversion: le mouvement pan est inversé

- Appuyez sur la touche MENU jusqu'à ce que "IPAn" est affiché à l'écran.
- Appuyez sur la touche ENTER, l'écran commence à clignoter.
- Utilisez les touches DOWN et UP pour sélectionner "no" (normal) ou "YeS" (pan inversion).
- Dès que le mode de fonctionnement est affiché à l'écran, appuyez sur la touche ENTER pour confirmer votre choix.

Pour retourner au menu principal sans effectuer de changements, appuyez brièvement sur la touche MENU. Pour retourner au mode de fonctionnement normal: appuyez pendant environ 2 secondes sur la touche MENU.

Tilt Inversion (pas disponible sur le LED SPINNER)

Normal: le mouvement tilt n'est pas inversé.

Tilt inversion: le mouvement tilt est inversé

- Appuyez sur la touche MENU jusqu'à ce que "tLt" est affiché à l'écran.
 - Appuyez sur la touche ENTER, l'écran commence à clignoter.
 - Utilisez les touches DOWN et UP pour sélectionner "no" (normal) ou "YeS" (tilt inversion).
 - Dès que le mode de fonctionnement est affiché, appuyez sur la touche ENTER pour confirmer votre choix.
- Pour retourner au menu principal sans effectuer de changements, appuyez brièvement sur la touche MENU. Pour retourner au mode de fonctionnement normal: appuyez pendant environ 2 secondes sur la touche MENU.

Auto Test

Est utilisé pour activer le programme interne "self-test" qui passera en revue toutes les possibilités de l'appareil.

- Appuyez sur la touche MENU jusqu'à ce que l'écran affiche "teSt".
- Appuyez sur la touche ENTER pour démarrer le programme intégré « self-test ».
- Pour retourner aux fonctions, appuyez sur la touche MENU.

Pour retourner au mode de fonctionnement normal: appuyez pendant environ 2 secondes sur la touche MENU.

Température

Affiche la température à l'intérieur de l'appareil.

- Appuyez sur le bouton MENU jusqu'à ce que l'écran affiche les lettres "teMP".
 - Appuyez sur le bouton ENTER et la température de l'appareil sera affichée sur l'écran.
 - Pour retourner vers les fonctions, appuyez de nouveau sur le bouton MENU.
- Pour retourner au mode de fonctionnement normal: appuyez pendant environ 2 secondes sur la touche MENU.

Fixture Hours

Vous communique le nombre d'heures de service de l'appareil.

- Appuyez sur la touche MENU jusqu'à ce que l'écran affiche "FhrS".
- Appuyez sur la touche ENTER pour que l'appareil affiche le nombre d'heures de service à l'écran.
- Pour retourner aux fonctions, appuyez sur la touche MENU.

Pour retourner au mode de fonctionnement normal: appuyez pendant environ 2 secondes sur la touche MENU.

Software version

Montre quelle est la version du software qui a été installée dans l'appareil

- Appuyez sur la touche MENU jusqu'à ce que l'écran affiche "ver".
- Appuyez sur la touche ENTER pour afficher la version du software.
- Pour retourner aux fonctions, appuyez sur la touche MENU.
- Pour retourner au mode de fonctionnement normal: appuyez pendant environ 2 secondes sur la touche MENU.

Reset

Pour effectuer une mise à zéro de l'appareil.

- Appuyez sur la touche MENU jusqu'à ce que l'écran affiche "rSet".
 - Appuyez sur ENTER pour renvoyer tous les canaux à leur position d'origine.
- Pour retourner au mode de fonctionnement normal: appuyez pendant environ 2 secondes sur la touche MENU.

Veillez également consulter le chapitre concernant la configuration des canaux DMX pour découvrir comment effectuer une mise à zéro (reset) par commande DMX.

INSTALLATION ELECTRIQUE + ADRESSAGE

Important : L'installation électrique devrait être effectuée uniquement par du personnel qualifié, suivant les normes de sécurité relatives à l'électricité et à la mécanique dans votre pays.

Installation électrique pour 1 appareil en fonctionnement seul:

- Installez simplement le câble secteur. L'appareil commencera à fonctionner en mode autonome.
- Remarque 1:** vous pouvez brancher une commande à distance CA-8 ou RF-8 sur l'appareil si vous souhaitez avoir plus de possibilités de contrôle. Référez-vous à la section 'Comment utiliser l'appareil' pour apprendre à effectuer cette procédure correctement.
- Remarque 2:** s'il n'y a pas de sortie, veuillez vous assurer que l'appareil soit bien réglé en mode 'master' et réglez le mode blackout sur « NO » et Sound Mode sur "On" (se reporter au chapitre précédent).

Installation électrique pour deux ou plusieurs appareils en maître/esclave:

Dans ce mode, les appareils effectueront un show synchronisé au rythme de la musique.

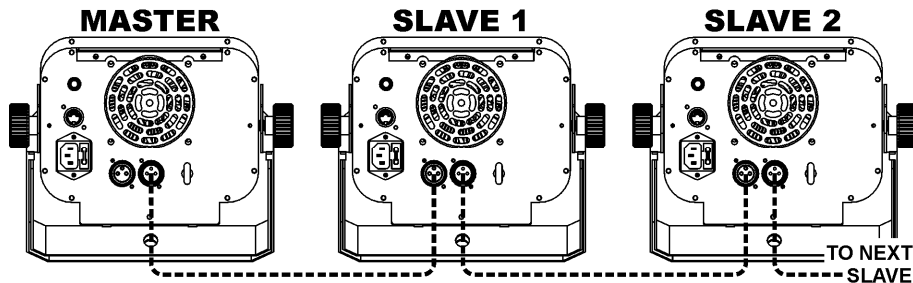

- Branchez de 2 à 16 appareils au maximum ensemble en utilisant des câbles symétriques pour micro de bonne qualité. Le premier appareil dans la chaîne se comportera automatiquement en tant que maître, les autres appareils se comporteront automatiquement en tant qu'esclaves.
 - Assurez-vous que les appareils sont tous branchés sur le secteur.
 - Et c'est terminé!
- Remarque 1:** vous pouvez brancher une commande à distance CA-8 ou RF-8 sur l'appareil si vous souhaitez avoir plus de possibilités de contrôle. Référez-vous à la section 'Comment utiliser l'appareil' pour apprendre à effectuer cette procédure correctement.
- Remarque 2:** s'il n'y a pas de sortie, veuillez vous assurer que l'appareil soit bien réglé en mode 'master' et réglez le mode blackout sur « NO » et Sound Mode sur "On" (se reporter au chapitre précédent).

Installation électrique en mode DMX-Master/Slave :

Dans ce mode, les appareils effectueront un show synchronisé au rythme de la musique, mais vous avez toujours accès à certaines fonctions du master par 1 ou 4 canaux DMX.

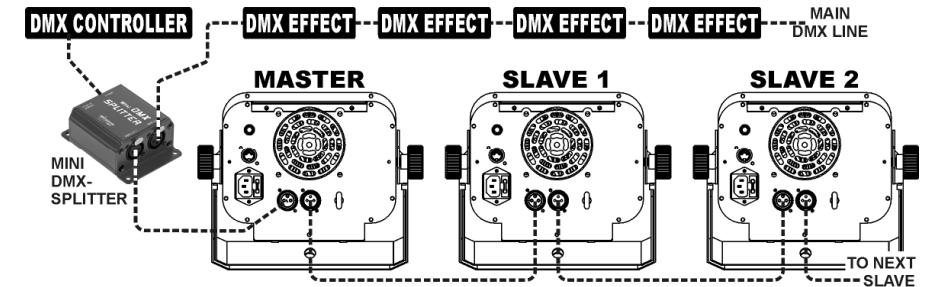

- Pour que cette configuration fonctionne parfaitement, vous devez installer un "Mini DMX-SPLITTER" optionnel pour isoler la ligne maître/esclave de la ligne DMX principale.
 - Branchez de 2 à 16 appareils au maximum ensemble en utilisant des câbles symétriques pour micro de bonne qualité. Le premier appareil dans la chaîne se comportera en tant que maître, les autres appareils se comporteront automatiquement en tant qu'esclaves.
 - Mettez l'appareil master sur le mode 1MSL ou 4MSL (voir chapitre précédent). Vérifiez le tableau DMX ci-dessous pour voir les différences entre les deux modes DMX.
 - Pour le contrôleur DMX, le maître et les esclaves seront considérés comme un seul effet et nécessitent une adresse de départ pour que le tout puisse être contrôlé comme n'importe quel autre appareil DMX dans la chaîne: voir "DMX Address" dans le chapitre "Main Menu" (menu principal) pour apprendre comment régler l'adresse DMX..
 - Assurez-vous que les appareils sont tous branchés sur le secteur.
 - Faites vos réglages DMX sur votre contrôleur DMX selon le tableau ci-dessous.
 - Et c'est terminé!
- Remarque:** afin d'assurer un fonctionnement au rythme de la musique, vous devez mettre l'option "Sound Mode" de l'appareil maître sur "On" (voir chapitre précédent)

Tableau de configuration DMX pour les modes 1MSL et 4MSL

1 MSL		4 MSL			
CH1	CH1	CH2	CH3		CH4
Chase	Dimmer	Strobe	Color Wheel (Normal)	Color Wheel (Split Color Mode)	Gobo
248-255 Random Show		248-255 No Strobe	248-255 Original Color	248-255 Original Color	248-255 Original Gobo
218-247 Show 8		240-247 Sound Active	218-247 Color 8	233-247 Color16	218-247 Gobo 7
188-217 Show 7		⚡	188-217 Color 7	203-217 Color14	188-217 Gobo 6
158-187 Show 6		⚡	158-187 Color 6	173-187 Color12	158-187 Gobo 5
128-157 Show 5		⚡	128-157 Color 5	158-172 Color11	128-157 Gobo 4
098-127 Show 4		⚡	098-127 Color 4	143-157 Color10	098-127 Gobo 3
068-097 Show 3		⚡	068-097 Color 3	128-142 Color9	068-097 Gobo 2
038-067 Show 2		⚡	038-067 Color 2	113-127 Color8	038-067 Gobo 1
008-037 Show 1		⚡	008-037 Color 1	098-112 Color7	008-037 Open
000-007 Blackout		000-007 Blackout	000-007 No Strobe	083-097 Color6	000-007 White

Installation électrique en mode DMX:

- Le protocole DMX est un signal à haute vitesse très utilisé pour contrôler des équipements lumineux intelligents. Vous devez connecter en guirlande (daisy chaining) votre contrôleur DMX et tous les appareils avec un câble symétrique de bonne qualité.
- Les deux types de connecteurs XLR, ceux à 3 broches comme ceux à 5 broches, peuvent être utilisés ; cependant, les connecteurs à 3 broches se rencontrent plus fréquemment car ils sont compatibles avec les câbles audio symétriques.
Plan de câblage des XLR à 3 broches : Broche 1 = prise de terre ~ broche 2 = signal négatif (-) ~ broche 3 = signal positif (+)
Plan de câblage des XLR à 5 broches : Broche 1 = prise de terre ~ broche 2 = signal négatif (-) ~ broche 3 = signal positif (+) ~ broches 4 et 5 : non utilisées.
- Pour éviter des comportements étranges des effets lumineux dus aux interférences, vous devez utiliser une résistance de bouclage de 90 ohms à 120 ohms en fin de chaîne. Ne jamais utiliser de séparateur de câbles en forme de "Y", cela ne fonctionnera pas !
- Assurez-vous que tous les appareils soient bien connectés au secteur.
- Chaque appareil de la chaîne doit avoir sa propre adresse de départ afin de savoir à quelle commande du contrôleur il doit obéir. Dans le chapitre qui suit, vous apprendrez à régler les adresses DMX.

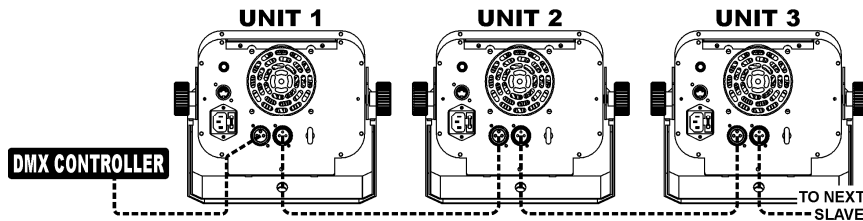
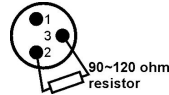
**COMMENT REGLER L'ADRESSE DE DEMARRAGE EXACTE:**

Référez-vous au chapitre précédent (réglage de l'adresse DMX-512) pour apprendre à régler l'adresse de départ sur cet appareil. L'adresse de départ de chaque appareil est très importante. Malheureusement il est impossible de vous expliquer dans ce mode d'emploi quel adresse de démarrage vous devez introduire car cela dépend entièrement du contrôleur que vous utiliserez ... veuillez donc vous référer au mode d'emploi de votre contrôleur DMX pour savoir quelle adresse vous devez utiliser.

Tableau de configuration DMX pour le mode 8CH

Ceci est le mode DMX compatible i-Solution. Nous vous recommandons d'utiliser le mode à 7 canaux si vous ne disposez pas d'un contrôleur i-Solution. Les valeurs DMX sont identiques au mode à 7 canaux mais sont disposés dans un autre ordre:

- CH1: PAN
- CH2: TILT / BARREL ROTATION
- CH3: STROBO
- CH4: GOBO
- CH5: COULEUR
- CH6: PAS UTILISÉ
- CH7: DIMMER
- CH8: FONCTIONS SPÉCIALES

Tableau de configuration DMX pour les modes 1CH et 7CH

MODE 1 CH		MODE 7 CH (MODE DMX STANDARD)				
CH1	CH1	CH2	CH3	CH4		
Chase	PAN SCAN	PAN SPINNER	TILT SCAN	TILT SPINNER	STROBE	GOBO
248-255 Random Show	255	255	255	255 STOP	248-255 Open	255 Fast rotation
218-247 Show 8					240-247 Random Strobe	
188-217 Show 7					232-239 Open	
158-187 Show 6					190-231 Fast open Slow close	128 Slow rotation
128-157 Show 5					182-189 Open	121-127 Gobo8 shaking
098-127 Show 4					140-181 Fast close Slow open	114-120 Gobo7 shaking
068-097 Show 3					132-139 Open	107-113 Gobo6 shaking
038-067 Show 2					⚡⚡⚡	100-106 Gobo5 shaking
008-037 Show 1					16-131 ⚡⚡⚡	093-099 Gobo4 shaking
000-007 Blackout					8-15 Open	086-092 Gobo3 shaking
					0-7 Blackout	079-085 Gobo2 shaking
						072-078 Gobo1 shaking
						064-071 Open shaking
						057-063 Gobo8
						050-056 Gobo7
						043-049 Gobo6
						036-042 Gobo5
						029-035 Gobo4
						022-028 Gobo3
						015-021 Gobo2
						008-014 Gobo1
						000-007 Open

CH5	CH6	CH7
COLOR WHEEL (NORMAL MODE)	DIMMER	FUNCTION
255 Rotation fast	255 100%	240-255 Stand-Alone
128 Rotation slow		210-239 No Function
113-127 Color8		200-209 Reset All
099-112 Color7		130-199 No function
085-098 Color6		120-129 No blackout while Gobo change
071-084 Color5		110-119 Blackout while Gobo change
057-070 Color4		100-109 No blackout while Color change
043-056 Color3		090-099 Blackout while Color change
029-042 Color2		080-089 No blackout while Pan/Tilt move
015-028 Color1		070-079 Blackout while Pan/Tilt move
000-014 White		000-069 No Function

UTILISATION DES COMMANDES CA8 OU RF8SET

quand vous utilisez l'appareil en mode maître/esclave, nous vous recommandons d'utiliser le contrôleur CA-8 ou le set de commande sans fil RF-8SET.

- **Contrôleur câblé CA-8** : Connectez le contrôleur à l'entrée jack de la première unité (master).
- **Contrôleur sans fil RF-8SET** : le système est composé de 2 éléments:
 - **RF-8T**: petit transmetteur RF qui peut contrôler jusqu'à 5 appareils différents.
 - **RF-8R**: petit récepteur RF qui doit être raccordé au connecteur DIN à 5 broches du projecteur. Voir le manuel d'installation du récepteur pour plus d'informations.

A présent vous pouvez contrôler toutes les unités connectées:

TOUCHE STANDBY:

Appuyez sur celle-ci afin d'activer/désactiver la fonction black-out de tous les appareils connectés.

TOUCHES MODE/FUNCTION:

Avec la touche MODE vous pouvez sélectionner 3 modes de fonctionnement différents:

- **La LED est éteinte:** en utilisant la touche FUNCTION vous pouvez sélectionner différentes fonctions stroboscopiques, comme par exemple la fonction stroboscopique au rythme de la musique.
- **La LED clignote:** en utilisant la touche FUNCTION vous pouvez sélectionner un des shows.
- **La LED est allumée:** (mode sonore désactivé)
 - Appuyez brièvement sur la touche FUNCTION pour changer les couleurs
 - Appuyez plus longtemps sur la touche FUNCTION pour changer les gobos

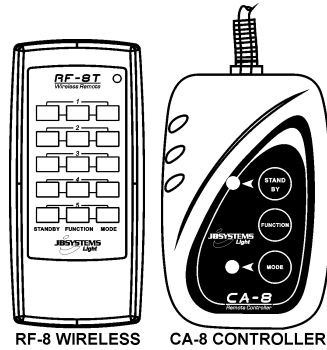

MAINTENANCE

- Assurez-vous que la zone au-dessous du lieu d'installation ne comporte pas de personnes indésirables lors de la maintenance
- Mettez l'unité hors tension, débranchez le cordon d'alimentation et attendez que l'appareil ait refroidi.

Pendant l'inspection, les points suivants doivent être vérifiés :

- Toutes les vis utilisées pour l'installation de l'appareil ou de chacune de ses pièces doivent être bien fixées et non corrodées.
- Les niches, fixations et structures de support (plafond, poutres, suspensions) doivent être totalement intactes, sans aucune déformation.
- Lorsqu'une lentille optique est visiblement endommagée (fissure ou éraflures profondes), elle doit être remplacée.
- Les câbles doivent être en parfaite condition et doivent être remplacés immédiatement en cas de détection d'un problème, même bénin.
- Pour protéger l'appareil de toute surchauffe, les ventilateurs (si applicable) et les ouvertures de ventilation doivent être nettoyées mensuellement.
- L'intérieur de l'appareil doit être nettoyé annuellement à l'aide d'un aspirateur ou jet d'air.
- Le nettoyage des lentilles optiques internes et externes et/ou des miroirs doit être effectué périodiquement pour optimiser la production de lumière. La fréquence de nettoyage dépend de l'environnement dans lequel l'appareil fonctionne: des environnements humides, enfumés ou particulièrement sales peuvent entraîner une accumulation de saleté plus importantes sur les optiques de l'appareil.
 - Nettoyez à l'aide d'un chiffon doux avec des produits de nettoyage pour verres normaux.
 - Séchez toujours les parties soigneusement.
 - Nettoyez les optiques externes ou moins une fois tous les 30 jours.
 - Nettoyez les optiques internes ou moins une fois tous les 90 jours.

Attention: Nous vous recommandons fortement de faire exécuter le nettoyage interne par du personnel qualifié !

SPECIFICATIONS

Alimentation:

AC 230V, 50Hz

Consommation maximale:

105 Watt

Contrôle de son:

Microphone interne

Angle du faisceau (LED VICTORY SCAN):

17°

Connexions DMX :

connecteur XLR mâle / femelle à 3 broches

Led:

1 LED blanche de 60Watt

Taille:

voir dessin

Poids (LED VICTORY SCAN):

7,40 kg

Poids (LED SPINNER):

7,60 kg

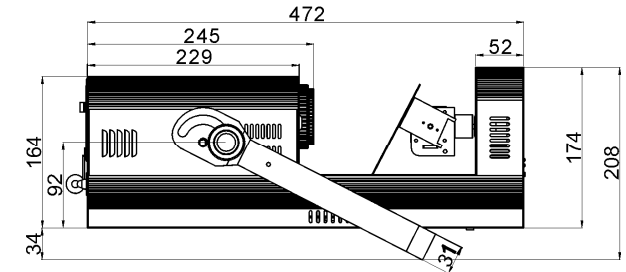
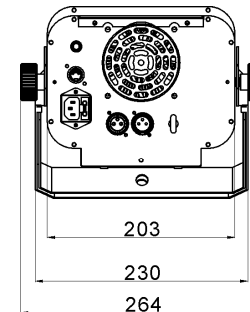

Chacune de ces informations peut être modifiée sans avertissement préalable. Vous pouvez télécharger la dernière version de ce mode d'emploi de notre site Web: www.beglec.com

GEBRUIKSAANWIJZING

Hartelijk dank voor de aankoop van dit JB Systems® product. Om ten volle te kunnen profiteren van alle mogelijkheden en voor uw eigen veiligheid, gelieve de aanwijzingen zeer zorgvuldig te lezen voor U begint het apparaat te gebruiken.

DOOR U OP ONZE MAILINGLIJST IN TE SCHRIJVEN ONTVANGT U STEEDS DE LAATSTE INFORMATIE OVER ONZE PRODUKTEN: NIEUWIGHEDEN, SPECIALE ACTIES, OPENDEURDAGEN, ENZ.
→ SURF NAAR: WWW.BEGLEC.COM ←

KARAKTERISTIEKEN

In dit apparaat is radio-interferentie onderdrukt. Dit product voldoet aan de gangbare Europese en nationale voorschriften. Het is vastgesteld dat het apparaat er zich aan houdt en de desbetreffende verklaringen en documenten zijn door de fabrikant afgegeven.

- De nieuwe (krachtigere!) LED versie van de zeer populaire "WINNER II" en "ROVER" effecten!
- Krachtig LED scanner / barrel effect voor Pro DJ's, verhuurbedrijven en discotheken.
- Op basis van een CREE 60WATT LED:
 - Krachtige lichtopbrengst en scherpe gobo's dankzij uitstekende optische elementen
 - Zeer laag verbruik, slechts 105 Watt (besparing op de energiekosten!)
 - Zeer heldere kleuren in vergelijking met de traditionele halogeeneffecten
 - Geen lampen te vervangen + zeer lage warmteontwikkeling
- 0-100% dimmer en uiterst snelle strobe functie
- 8 vaste gobo's + open, uitgerust met de gobo shaking functie
- Onafhankelijk kleurenwiel (8 kleuren + wit)
- Mooie ingebouwde programma's voor gevarieerde lichtshows:
 - DMX controle: via 1, 7 of 8 kanalen (iSolution compatibel)
 - Standalone: muziekgestuurd via de ingebouwde microfoon
 - Master/slave: prachtige synchrone shows in autonome werkmodus
 - DMX-master/slave: dank zij dit nieuwe revolutionaire systeem kunnen meerdere toestellen in master/slave werken, terwijl ze toch nog via 1 of 4 DMX kanalen bestuurd worden! (zelfs wanneer ze op een DMX keten aangesloten zijn. Een optionele mini DMX splitter is wel vereist)
- Er zijn 2 optionele afstandbedieningen beschikbaar: de bekabelde CA8 of de draadloze RF8-SET
- Eenvoudige software updates zijn mogelijk via een speciale optionele adapter
- LED display voor een gemakkelijke navigatie door het menu
- Lichtbundel = 17°
- De LED SPINNER en de LED VICTORY SCAN kunnen samen gebruikt worden in Master/Slave configuratie.

VOOR DE INGEBRIJKNAMME

Controleer voor het eerste gebruik van het apparaat of het tijdens het transport beschadigd werd. Mocht er schade zijn, gebruik het dan niet, maar raadpleeg eerst uw dealer.

Belangrijk: Dit apparaat verliet de fabriek in uitstekende staat en goed verpakt. Het is erg belangrijk dat de gebruiker de veiligheidsaanwijzingen en raadgevingen in deze gebruiksaanwijzing uiterst nauwkeurig volgt. Elke schade veroorzaakt door verkeerd gebruik van het apparaat valt niet onder de garantie. De dealer aanvaardt geen verantwoordelijkheid voor mankementen en problemen die komen door het veronachtzamen van deze gebruiksaanwijzing.

Bewaar deze brochure op een veilige plaats om hem in de toekomst nogmaals te kunnen raadplegen. Indien U het apparaat verkoopt, denkt U er wel aan om de gebruiksaanwijzing bij te voegen.

Controleer de inhoud:

Controleer of de doos volgende onderdelen bevat:

- Handleiding
- LED VICTORY SCAN of LED SPINNER
- IEC voedingskabel

VEILIGHEIDSVORSCHRIFTEN:



CAUTION
RISK OF ELECTRIC SHOCK
DO NOT OPEN



WAARSCHUWING: Om het risico op elektrocutie zoveel mogelijk te vermijden mag u nooit de behuizing verwijderen. Er bevinden zich geen onderdelen in het toestel die u zelf kan herstellen. Laat de herstellingen enkel uitvoeren door een bevoegde technicus.



De bliksempij die zich in een gelijkbenige driehoek bevindt is bedoeld om u te wijzen op het gebruik of de aanwezigheid van niet-geïsoleerde onderdelen met een "gevaarlijke spanning" in het toestel die voldoende kracht heeft om een risico van elektrocutie in te houden.



Het uitroepteken binnen de gelijkbenige driehoek is bedoeld om de gebruiker erop te wijzen dat er in de meegeleverde literatuur belangrijke gebruik en onderhoudsinstructies vermeld staan betreffende dit onderdeel.



Dit symbool betekent: het apparaat mag enkel binnenhuis worden gebruikt.



Dit symbool betekent: Lees de handleiding!



Dit symbool bepaalt: de minimumafstand van te belichten voorwerpen. De minimumafstand tussen projector en het verlichte voorwerp moet meer dan 1 meters zijn.

RISK GROUP 2
CAUTION:
Do not stare at operating lamp

WAARSCHUWING: Niet naar de werkende lamp staren. Kan gevaarlijk zijn voor de ogen.

- Om het milieu te beschermen, probeer zoveel mogelijk het verpakkingsmateriaal te recyclen.
- Een nieuw lichteffect kan soms ongewenste rook en/of reuk veroorzaken. Dit is normaal en verdwijnt na een paar minuten.
- Stel dit apparaat niet bloot aan regen of vocht, dit om het risico op brand en elektrische schokken te voorkomen.
- Om de vorming van condensatie binnenin te voorkomen, laat het apparaat aan de omgevingstemperatuur wennen wanneer het, na het transport, naar een warm vertrek is overgebracht. Condensatie kan het toestel soms verhinderen perfect te functioneren. Het kan soms zelfs schade aan het apparaat toebrengen.
- Gebruik dit apparaat uitsluitend binnenshuis.
- Plaats geen stukken metaal en mors geen vocht binnen in het toestel om elektrische schokken of storing te vermijden. Indien een vreemd voorwerp in het apparaat geraakt, moet U het direct van het lichtnet afkoppelen.
- Plaats de installatie op een plaats met goede ventilatie, ver van brandbare materialen en/of vloeistoffen. De installatie moet op minstens 50 cm van de muren rondom geplaatst worden.
- Bedek geen enkele ventilatieopening om oververhitting te vermijden.
- Zorg dat het toestel niet in een stoffige omgeving wordt gebruikt en maak het regelmatig schoon.
- Houd het apparaat uit de buurt van kinderen.
- Dit apparaat mag niet door onervaren personen bediend worden.
- De maximum veilige omgevingstemperatuur is 40°C. Gebruik het apparaat dus niet bij hogere temperaturen.
- Verzeker er U van dat er zich onder de plaats waar het toestel wordt geïnstalleerd geen ongewenste personen bevinden tijdens het bevestigen en losmaken alsook bij het onderhoud.
- Trek altijd de stekker uit wanneer het apparaat gedurende langere tijd niet wordt gebruikt of alvorens te beginnen met de onderhoudsbeurt.
- De elektrische installatie behoort uitsluitend uitgevoerd te worden door bevoegd personeel, volgens de in uw land geldende regels betreffende elektrische en mechanische veiligheid.
- Controleer of de beschikbare spanning niet hoger is dan die aangegeven op de achterzijde van het toestel.
- De elektrische kabel behoort altijd in uitstekende staat te zijn. Zet het apparaat onmiddellijk af als de elektrische kabel gekneusd of beschadigd is. De kabel moet vervangen worden door de fabrikant zelf, zijn

- dealer of vergelijkbare bekwaame personen om een brand te voorkomen.
- Laat de elektrische draad nooit in contact komen met andere draden.
- Volgens de veiligheidsvoorschriften moet deze installatie geaard worden.
- Sluit het apparaat niet aan op een elektronische dimmer.
- Gebruik altijd een geschikte en gekeurde veiligheidskabel bij het installeren van het toestel.
- Om elektrische schokken te voorkomen, moet U de behuizing niet openen. Er zitten geen onderdelen in het toestel die door de gebruiker moeten worden onderhouden.
- Repareer **nooit** een zekering en overbrug de zekeringhouder nooit. Vervang een beschadigde zekering **steeds** door een zekering van hetzelfde type en met dezelfde elektrische kenmerken.
- Ingeval van ernstige problemen met het bedienen van het toestel, stopt U onmiddellijk het gebruik ervan. Neem contact op met uw dealer voor een eventuele herstelling.
- De behuizing en de lenzen moeten vervangen worden als ze zichtbaar beschadigd zijn.
- Gebruik best de originele verpakking als het toestel vervoerd moet worden.
- Om veiligheidsredenen is het verboden om ongeautoriseerde modificaties aan het toestel aan te brengen.

Belangrijk: Kijk nooit rechtstreeks in de lichtbron. Gebruik het lichteffect niet in de tegenwoordigheid van personen die lijden aan epilepsie.

OPHANGEN VAN HET APPARAAT

- Belangrijk:** De installatie van het toestel mag uitsluitend door bekwaam onderhoudspersoneel uitgevoerd worden. Onjuiste plaatsing kan ernstige letsels en/of schade aan eigendommen tot gevolg hebben. Het ophangen vergt veel ervaring. U behoort de grenzen te respecteren aan de werklust; erkende installeringmaterialen moeten worden gebruikt; de veiligheid van het geïnstalleerde toestel moet regelmatig worden gecontroleerd.
- Overtuig U ervan dat het gebied onder installatieplaats vrij is van ongewenste personen tijdens het plaatsen, het weghalen en het onderhoud.
- Installeer het toestel op een goed geventileerde plaats, ver van brandbare stoffen en/of vloeistoffen. Het toestel moet worden bevestigd op **minstens 50 cm** van de omringende muren.
- Het toestel moet worden geïnstalleerd buiten het bereik van iedereen en weg van plaatsen waar men mag lopen en zitten.
- Alvorens tot plaatsen over te gaan, moet men controleren of de minimum puntbelasting van de installatieplaats 10 keer het gewicht van het toestel bedraagt.
- Gebruik bij het installeren van het toestel altijd een gewaarmerkte veiligheidskabel die 12 keer het gewicht van het toestel kan dragen. Deze bijkomende veiligheidsbevestiging moet zo worden aangebracht dat geen deel van het toestel meer dan 20 cm vallen kan als de hoofdbeveiliging faalt.
- Het apparaat moet goed worden vastgezet; aan een vrij zwaaiende montage mag zelfs niet gedacht worden.
- Bedek geen ventilatieopeningen, anders zou dit oververhitting tot gevolg kunnen hebben.
- De gebruiker moet er zich van verzekeren dat de installaties met betrekking tot de veiligheid en de technische mechaniek door een expert zijn goedgekeurd alvorens ze voor de eerste keer te gebruiken. Elk jaar moeten de installaties worden gekeurd door een vakman om te controleren of de veiligheid nog steeds perfect is.

INSTELLEN VAN HET TOESTEL

Bedieningspaneel:

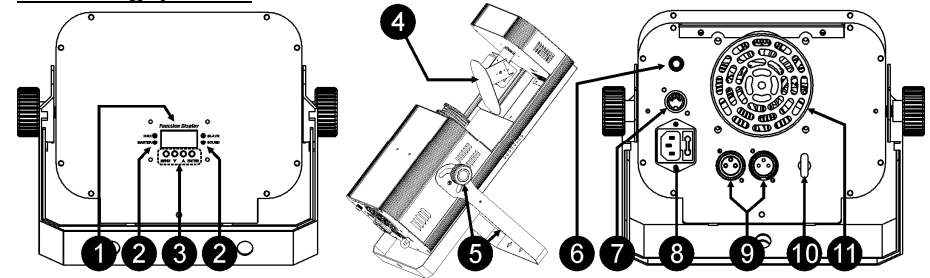

- DISPLAY** geeft de verschillende menu's en de gekozen functies weer.
- LEDS**

DMX	Aan	DMX signaal aanwezig
MASTER	Aan	Master mode
SLAVE	Aan	Slave mode
SOUND	Knippert	Geluidsactivering

- TOETSEN**

MENU	Om programmeringfuncties te selecteren
DOWN	Om terug te gaan in de geselecteerde functies
UP	Om verder te gaan in de geselecteerde functies
ENTER	Om de geselecteerde functies te bevestigen

- SCANSPIEGEL (LED VICTORY SCAN) of BARREL (LED SPINNER)**
- OPHANGBEUGEL** met 2 knoppen aan beide zijden om het toestel vast te zetten. Tevens voorzien van een gat voor een bevestigingshaak. De ophangbeugel kan opengeplooid worden zodat u het toestel ook gewoon op eender welk oppervlak kunt plaatsen.
- REMOTE CONTROL INGANG:** sluit de optionele CA-8 afstandsbediening aan op de 1/4" microfoon jack om zo de stand by, de functie en de werkmodus van het toestel te controleren
- DRAADLOZE REMOTE CONTROL INGANG:** sluit de ontvanger van de optionele draadloze RF-8 afstandsbediening aan op deze ingang
- VOEDINGSAANSLUITING:** IEC stekker met geïntegreerde zekeringhouder. Sluit hier de meegeleverde voedingskabel aan.
- DMX INPUT/OUTPUT:** wordt gebruikt voor DMX512 verbinding. Gebruik symmetrische 3pins XLR M/V kabels van goede kwaliteit om de toestellen met elkaar te verbinden.
- VEILIGHEIDSOOG:** gebruikt om de veiligheidskabel vast te maken wanneer het toestel opgehangen wordt (zie paragraaf "hoog ophangen")
- KOELVENTILATOR:** wordt gebruikt om de onderdelen binnenin de behuizing af te koelen. Let erop dat je deze ventilatoruitgang nooit afdekt!

HOOFDMENU:

- Druk op de **MENU** toets om een van de pre-set functies te kiezen. Druk op de toets tot de gewenste functie op de display verschijnt of gebruik de DOWN en UP toetsen om het menu te doorlopen.
- Selecteer de functie met de **ENTER** toets. De display zal knipperen.
- Gebruik de **DOWN** en **UP** toetsen om de modus te wijzigen.
- Eens u de gewenste modus geselecteerd hebt moet u op de **ENTER** toets drukken om uw keuze te bevestigen.

Om naar het hoofdmenu terug te keren zonder iets te wijzigen moet u heel even op de MENU toets drukken. U kunt het hoofdmenu bekijken op de volgende pagina.

DMX Adres

Wordt gebruikt om het startadres van het toestel in te stellen in een DMX configuratie.

- Druk op de MENU toets tot "Addr" op de display weergegeven wordt.
- Druk op de ENTER toets, de display begint te knippen.
- Gebruik de DOWN en UP toetsen om het DMX512 adres te wijzigen.
- Wanneer het juiste adres op de display wordt weergegeven, druk dan op de ENTER toets om uw keuze te bevestigen.

Om naar het hoofdmenu terug te keren zonder iets te wijzigen moet u heel even op de MENU toets drukken.

Om naar de gewone werkmodus terug te keren moet u gedurende ongeveer 2 seconden op de MENU toets drukken.

Channel mode

Wordt gebruikt om de kanaalconfiguratie te kiezen.

- Druk op de MENU toets tot "ChMd" op de display weergegeven wordt.
- Druk op de ENTER toets, de display begint te knippen.
- Gebruik de DOWN en UP toetsen om 1MSL, 4MSL, 1, 7 of 8 Ch (iSolution compatibel) modus te kiezen.
- Wanneer de gewenste kanaalmodus op het scherm verschijnt, moet u op de ENTER toets drukken om uw keuze te bevestigen.

Om naar het hoofdmenu terug te keren zonder iets te wijzigen moet u heel even op de MENU toets drukken.

Om naar de gewone werkmodus terug te keren moet u gedurende ongeveer 2 seconden op de MENU toets drukken.

Slave Mode

Wordt gebruikt om het slave toestel synchroon of tegenovergesteld te laten werken ten opzichte van de master.

- Druk op de MENU toets tot "SLMd" op de display weergegeven wordt.
- Druk op de ENTER toets, de display begint te knippen.
- Gebruik de DOWN en UP toetsen om "SL 1" (normal) of "SL 2" (2 light show) te selecteren.
- Wanneer de gewenste modus op de display wordt weergegeven, druk dan op de ENTER toets om uw keuze te bevestigen.

Om naar het hoofdmenu terug te keren zonder iets te wijzigen moet u heel even op de MENU toets drukken.

Om naar de gewone werkmodus terug te keren moet u gedurende ongeveer 2 seconden op de MENU toets drukken.

Show Mode

Wordt gebruikt om de Show werkmodus te kiezen wanneer het toestel standalone of in master/slave configuratie gebruikt wordt.

- Druk op de MENU toets tot "ShMd" op de display weergegeven wordt.
- Druk op de ENTER toets, de display begint te knippen.
- Gebruik de DOWN en UP toetsen om een van de beschikbare shows te kiezen:
 - **LED VICTORY SCAN:** beschikt over 12 shows → Show1 (Sh 1) tot Show12 (Sh12)
 - **LED SPINNER:** beschikt over 6 shows → Show1 (Sh 1) tot Show6 (Sh 6)
- Wanneer de gewenste modus op de display wordt weergegeven, druk dan op de ENTER toets om uw keuze te bevestigen.

Om naar het hoofdmenu terug te keren zonder iets te wijzigen moet u heel even op de MENU toets drukken.

Om naar de gewone werkmodus terug te keren moet u gedurende ongeveer 2 seconden op de MENU toets drukken.

MENU

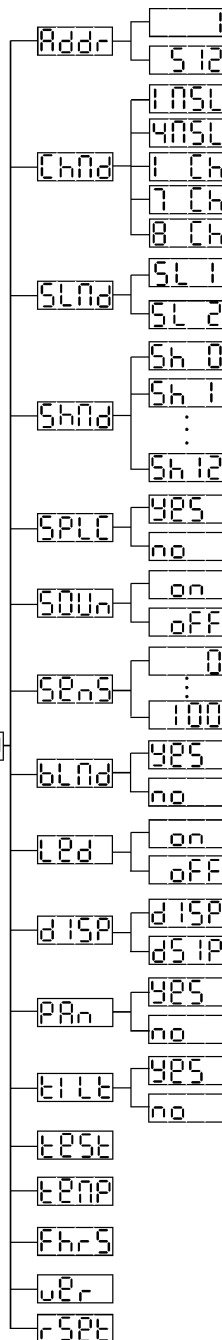

Split color Mode

U kunt volle kleuren of gesplitste kleuren kiezen (2 naast elkaar liggende kleuren samen)

- Druk op de MENU toets tot "SPLC" op de display weergegeven wordt.
- Druk op de ENTER toets, de display begint te knippen.
- Gebruik de DOWN en UP toetsen om "Yes" (split colors: keuze uit 16 kleuren) of "no" (full colors: keuze uit 8 kleuren).
- Wanneer de gewenste modus op de display wordt weergegeven, druk dan op de ENTER toets om uw keuze te bevestigen.

Om naar het hoofdmenu terug te keren zonder iets te wijzigen moet u heel even op de MENU toets drukken.

Om naar de gewone werkmodus terug te keren moet u gedurende ongeveer 2 seconden op de MENU toets drukken.

Sound Mode

Wordt gebruikt in standalone of master/slave modus om de toestellen op het ritme van de muziek te laten werken

- Druk op de MENU toets tot "SOUn" op de display weergegeven wordt.
- Druk op de ENTER toets, de display begint te knippen.
- Gebruik de DOWN en UP toetsen om "On" of "Off" te kiezen.
- Wanneer de gewenste modus op de display wordt weergegeven, druk dan op de ENTER toets om uw keuze te bevestigen.

Om naar het hoofdmenu terug te keren zonder iets te wijzigen moet u heel even op de MENU toets drukken.

Om naar de gewone werkmodus terug te keren moet u gedurende ongeveer 2 seconden op de MENU toets drukken.

Sound Sensitivity

Wordt gebruikt om de gevoeligheid van de ingebouwde microfoon in te stellen

- Druk op de MENU toets tot "SenS" op de display weergegeven wordt.
- Druk op de ENTER toets, de display begint te knippen.
- Gebruik de DOWN en UP toetsen en kies een waarde tussen "0" (zeer lage gevoeligheid) en "100" (hoge gevoeligheid).
- Wanneer de gewenste waarde op de display wordt weergegeven, druk dan op de ENTER toets om uw keuze te bevestigen.

Om naar het hoofdmenu terug te keren zonder iets te wijzigen moet u heel even op de MENU toets drukken.

Om naar de gewone werkmodus terug te keren moet u gedurende ongeveer 2 seconden op de MENU toets drukken.

Blackout Mode

Black-out mode: wanneer geen enkel DMX signaal gedetecteerd wordt, dan gaat het toestel over naar de black-out modus en wacht op het volgende DMX signaal.

No blackout mode: wanneer geen enkel DMX signaal gedetecteerd wordt, dan schakelt het toestel automatisch over naar standalone werking.

- Druk op de MENU toets tot "bLMd" op de display weergegeven wordt.
- Druk op de ENTER toets, de display begint te knippen.
- Gebruik de DOWN en UP toetsen om "Yes" (yes blackout) of "No" (no blackout) te selecteren.
- Wanneer de gewenste modus op de display wordt weergegeven, druk dan op de ENTER toets om uw keuze te bevestigen.

Om naar het hoofdmenu terug te keren zonder iets te wijzigen moet u heel even op de MENU toets drukken.

Om naar de gewone werkmodus terug te keren moet u gedurende ongeveer 2 seconden op de MENU toets drukken.

Display on/off

Display on: display is steeds aan.

Display off: display is donker wanneer deze niet gebruikt wordt.



- Druk op de MENU toets tot "Led" op de display weergegeven wordt.
- Druk op de ENTER toets, de display begint te knippen.
- Gebruik de DOWN en UP toetsen om "On" (display steeds aan) of "Off" (display is donker wanneer niet in gebruik).
- Wanneer de gewenste modus op de display wordt weergegeven, druk dan op de ENTER toets om uw keuze te bevestigen.

Om naar het hoofdmenu terug te keren zonder iets te wijzigen moet u heel even op de MENU toets drukken. Om naar de gewone werkmodus terug te keren moet u gedurende ongeveer 2 seconden op de MENU toets drukken.

Display Inversie

Normale Display: display is leesbaar wanneer het toestel op de grond staat.

Omgekeerde Display: display is leesbaar wanneer het toestel ondersteboven hangt.

- Druk op de MENU toets tot "dISP" op de display weergegeven wordt. (normale display)
 - Druk op de ENTER toets om te kiezen tussen  (normale display) en  (omgekeerde display).
- Om naar de gewone werkmodus terug te keren moet u gedurende ongeveer 2 seconden op de MENU toets drukken.

Pan Inversion

Normal: Pan beweging wordt niet omgekeerd.

Pan inversion: Pan beweging werkt tegenovergesteld

- Druk op de MENU toets tot "IPAn" op de display weergegeven wordt.
- Druk op de ENTER toets, de display begint te knipperen.
- Gebruik de DOWN en UP toetsen om "No" (normal) of "I" (pan inversion) te selecteren.
- Wanneer de gewenste modus op de display wordt weergegeven, druk dan op de ENTER toets om uw keuze te bevestigen.

Om naar het hoofdmenu terug te keren zonder iets te wijzigen moet u heel even op de MENU toets drukken. Om naar de gewone werkmodus terug te keren moet u gedurende ongeveer 2 seconden op de MENU toets drukken.

Tilt Inversion (niet beschikbaar op de LED SPINNER)

Normal: Tilt beweging wordt niet omgekeerd.

Tilt inversion: tilt beweging werkt tegenovergesteld

- Druk op de MENU toets tot "ItLt" op de display weergegeven wordt.
- Druk op de ENTER toets, de display begint te knipperen.
- Gebruik de DOWN en UP toetsen om "No" (normal) of "I" (tilt inversion) te selecteren.
- Wanneer de gewenste modus op de display wordt weergegeven, druk dan op de ENTER toets om uw keuze te bevestigen.

Om naar het hoofdmenu terug te keren zonder iets te wijzigen moet u heel even op de MENU toets drukken. Om naar de gewone werkmodus terug te keren moet u gedurende ongeveer 2 seconden op de MENU toets drukken.

Auto Test

Wordt gebruikt om het interne "zelftest" programma in te schakelen. Alle mogelijkheden van het toestel zullen dan automatisch overlopen worden.

- Druk op de MENU toets tot "teSt" op de display weergegeven wordt.
 - Druk op de ENTER toets om het interne self-test programma te starten.
 - Druk op de MENU toets om naar de functies weer te keren.
- Om naar de gewone werkmodus terug te keren moet u gedurende ongeveer 2 seconden op de MENU toets drukken.

Temperatuur

Geeft de temperatuur in het toestel weer.

- Druk op de MENU toets tot "teMP" op de display weergegeven wordt.
 - Druk op de ENTER toets en de temperatuur van het toestel zal getoond worden op de display.
 - Druk op de MENU toets om naar de functies weer te keren.
- Om naar de gewone werkmodus terug te keren moet u gedurende ongeveer 2 seconden op de MENU toets drukken.

Fixture Hours

Wordt gebruikt om het aantal werkuren van het toestel weer te geven.

- Druk op de MENU toets tot "FhrS" op de display weergegeven wordt.
- Druk op de ENTER toets om het aantal werkuren van het toestel weer te geven op de display.
- Druk op de MENU toets om naar de functies weer te keren.

Om naar de gewone werkmodus terug te keren moet u gedurende ongeveer 2 seconden op de MENU toets drukken.

Software Version

Wordt gebruikt om de softwareversie welke in het toestel is geïnstalleerd te tonen op de display

- Druk op de MENU toets tot "ver" op de display weergegeven wordt.
- Druk op de ENTER toets om de geïnstalleerde softwareversie te tonen op de display.
- Druk op de MENU toets om naar het menu terug te keren.

Om naar de gewone werkmodus terug te keren moet u gedurende ongeveer 2 seconden op de MENU toets drukken.

Reset

Wordt gebruikt om een algemene reset van het toestel uit te voeren.

- Druk op de MENU toets tot "rSet" op de display weergegeven wordt.
- Druk op de ENTER toets om alle kanalen terug in te stellen volgens hun standaardwaarde.
- Druk op de MENU toets om naar de functies weer te keren.

Om naar de gewone werkmodus terug te keren moet u gedurende ongeveer 2 seconden op de MENU toets drukken.

Gelieve ook het hoofdstuk over de DMX kanaalconfiguratie van het toestel om een reset via DMX uit te voeren.

ELEKTRISCHE INSTALLATIE + ADRESSERING

⚠ Belangrijk: De elektrische installatie zou alleen uitgevoerd moeten worden door een bekwaam persoon volgens de voorschriften voor elektrische en mechanische veiligheid in uw land.

Electrishe installatie van 1 standalone toestel:

- Verbind gewoon de stroomkabel met het net. Het toestel start onmiddellijk op in stand-alone mode.
- Opmerking1:** u kunt een CA-8 of een draadloze RF-8 remote controller aansluiten indien u een betere controle over het toestel wilt hebben. Zie "how to operate the unit".
- Opmerking2:** indien er niets gebeurt moet u controleren of het toestel wel degelijk in master mode staat dat de black-out functie op "NO" staat en de Sound Mode op "On" (zie vorig hoofdstuk)

Electrische installatie van 2 of meer toestellen in master/slave:

In deze werkmodus zullen alle toestellen synchroon werken op het ritme van de muziek.

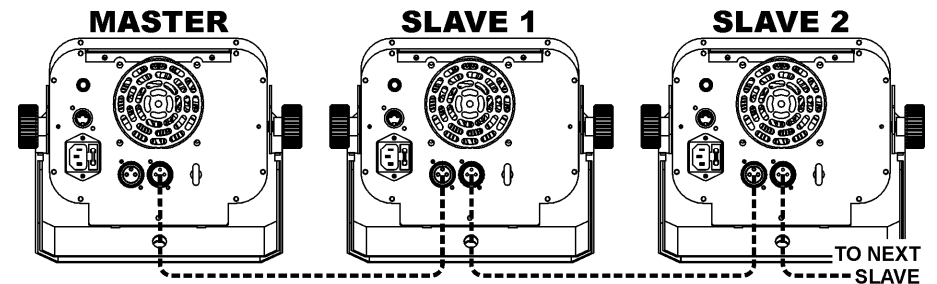

- Verbind 2 tot maximum 16 toestellen met elkaar door middel van symmetrische microfoonkabels van goede kwaliteit. Het eerste toestel in de keten zal werken als master, de andere toestellen zullen automatisch reageren als slaven.
- Controleer of alle toestellen op het stroomnet zijn aangesloten.
- Klaar!
- Opmerking1:** u kunt een CA-8 of een draadloze RF-8 remote controller aansluiten indien u een betere controle over het toestel wilt hebben. Zie "how to operate the unit".
- Opmerking2:** indien er niets gebeurt moet u controleren of het toestel wel degelijk in master mode staat dat de black-out functie op "NO" staat en de Sound Mode op "On" (zie vorig hoofdstuk)

Electrische installatie van 2 of meerdere toestellen in DMX-master/slave:

In deze modus voerend de toestellen een synchrone show uit op het ritme van de muziek, maar u kunt nog steeds bepaalde functies controleren op de master via 1 of 4 DMX kanalen.

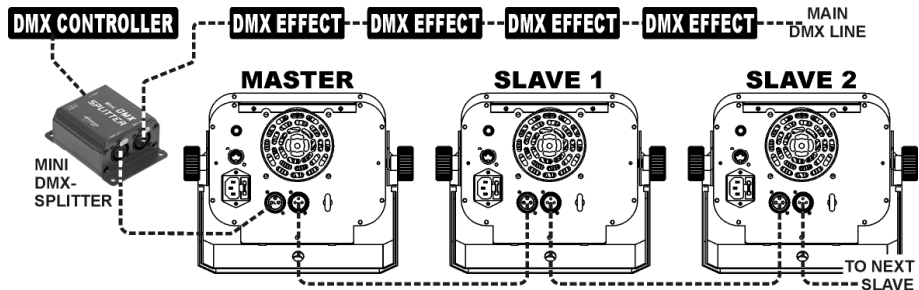

- Om een goede werking te verzekeren moet u de optionele "Mini DMX-SPLITTER" gebruiken om de master/slave lijn te isoleren van de hoofd DMX lijn.
- Verbind 2 tot maximum 16 toestellen met elkaar door middel van symmetrische microfoonkabels van goede kwaliteit. Het eerste toestel in de keten zal werken als master, de andere toestellen zullen automatisch reageren als slaven.
- Stel de master in op kanaalmodus 1MSL of 4MSL (zie vorig hoofdstuk). Zie op onderstaande DMX-chart het verschil tussen beide DMX modi.
- Voor de DMX controller worden de master en zijn slaves nu aanzien als 1 enkel virtueel effect met eigen start adres zodat het geheel kan gecontroleerd worden als om het even welk ander DMX toestel in de keten. Zie "DMX Address" in het hoofdstuk "Main Menu" om te leren hoe u het adres moet instellen.
- Weet zeker dat alle units op het lichtnet zijn aangesloten.
- Stel de DMX controller in volgens de DMX-chart hieronder.
- Klaar!

Opmerking: opdat het geheel perfect op de muziek zou werken moet u controleren of de optie "Sound Mode" op de master ingesteld staat op "On" (zie vorig hoofdstuk)

DMX-Chart voor modus 1MSL en 4MSL

1 MSL		4 MSL			
CH1	CH1	CH2	CH3		CH4
Chase	Dimmer	Strobe	Color Wheel (Normal)	Color Wheel (Split Color Mode)	Gobo
248-255 Random Show		248-255 No Strobe	248-255 Original Color	248-255 Original Color	248-255 Original Gobo
218-247 Show 8		240-247 Sound Active	218-247 Color 8	218-232 Color15	218-247 Gobo 7
188-217 Show 7		⚡⚡⚡	188-217 Color 7	203-217 Color14	188-217 Gobo 6
158-187 Show 6		⚡⚡⚡	158-187 Color 6	188-202 Color13	158-187 Gobo 5
128-157 Show 5		⚡⚡⚡	128-157 Color 5	173-187 Color12	128-157 Gobo 4
098-127 Show 4		⚡⚡	098-127 Color 4	158-172 Color11	098-127 Gobo 3
068-097 Show 3		⚡	068-097 Color 3	143-157 Color10	068-097 Gobo 2
038-067 Show 2		⚡	038-067 Color 2	128-142 Color9	038-067 Gobo 1
008-037 Show 1		⚡	008-037 Color 1	113-127 Color8	008-037 Open
000-007 Blackout		000-007 Blackout	000-007 No Strobe	098-112 Color7	000-007 White
			083-097 Color6		
			068-082 Color5		
			053-067 Color4		
			038-052 Color3		
			023-037 Color2		
			008-022 Color1		
			000-007 White		

DMX AANSLUITINGEN

- Het DMX-protocol is een breed gebruikt hogesnelheidssignaal om lichtuitrustingen te bedienen. U moet uw DMX bediening en alle units met een gebalanceerde kabel van goede kwaliteit doorverbinden.
- Zowel de XLR-3pin als XLR-5pin connector worden gebruikt, echter de XLR-3pin is populairder want deze kabels zijn compatibel met gebalanceerde audio kabels.
Pin layout XLR-3pin: Pin1 = GND ~ Pin2 = Negatief signaal (-) ~ Pin3 = Positief signaal (+)
Pin layout XLR-5pin: Pin1 = GND ~ Pin2 = Negatief signaal (-) ~ Pin3 = Positief signaal (+) ~ Pin 4+5 niet in gebruik.
- Om vreemd gedrag van de lichteffecten, veroorzaakt door storing, te voorkomen, moet u een afsluitweerstand van 90Ω tot 120Ω aan het eind van de keten gebruiken. Gebruik nooit een Y-splitkabel, dit zal eenvoudig niet werken!
- Weet zeker dat alle units op het lichtnet zijn aangesloten.
- Elk lichteffect in de keten heeft een eigen DMX startadres nodig zodat het weet welke commando's van de bediening het moet ontcijferen. In de volgende sectie zal u leren hoe het DMX adres in te stellen.

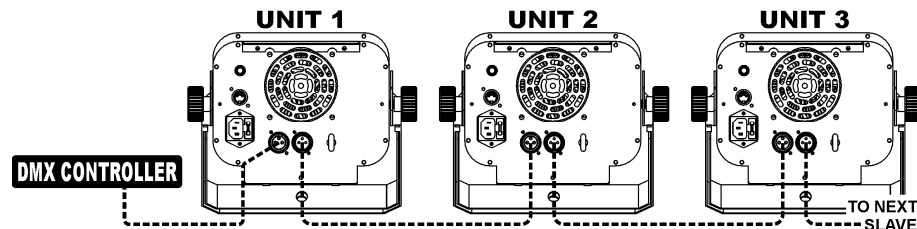
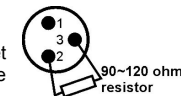

HOE HET CORRECTE STARTADRES INSTELLEN:

In vorig hoofdstuk wordt beschreven hoe u het adres op dit toestel moet instellen (DMX-512 adres instellen). Het startadres van elk toestel is zeer belangrijk. Het is echter onmogelijk u mede te delen welk start adres u zou moeten gebruiken omdat dit volledig afhangt van de controller die u gaat gebruiken. Gelieve hiervoor de handleiding van uw DMX-controller te raadplegen.

DMX-Chart voor modus 8CH

Dit is de i-Solution compatibele DMX modus. Wanneer u niet over een iSolution controller beschikt gebruikt u best de standaard modus met 7 DMX kanalen. De DMX waarden zijn identiek aan deze van de 7 kanaals modus, alleen de volgorde is verschillend:

- CH1: PAN
- CH2: TILT / BARREL ROTATIE
- CH3: STROBE
- CH4: GOBO
- CH5: KLEUR
- CH6: wordt niet gebruikt
- CH7: DIMMER
- CH8: SPECIALE FUNCTIES

TECHNISCHE KENMERKEN

Netvoeding:	AC 230V, 50Hz
Max verbruik:	105 Watt
Geluidscontrole:	Ingebouwde microfoon
Stralingshoek (LED VICTORY SCAN):	17°
Gobo afmetingen (mm):	niet vervangbaar
DMX aansluiting:	3 pins XLR mannelijk/ vrouwelijk
Led:	1 witte LED van 60Watt
Afmetingen:	zie afbeelding
Gewicht (LED VICTORY SCAN):	7,40 kg
Gewicht (LED SPINNER):	7,60 kg

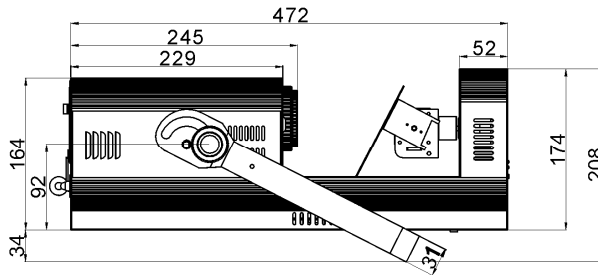
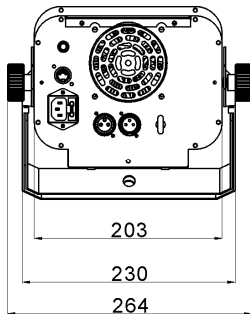

Elke inlichting kan veranderen zonder waarschuwing vooraf
U kunt de laatste versie van deze handleiding downloaden via Onze website: www.beglec.com

BEDIENUNGSANLEITUNG

Vielen Dank, dass Sie sich für den Erwerb dieses JB Systems®-Produkt entschieden haben. Bitte lesen sie diese Bedienungsanleitung sorgfältig vor der Inbetriebnahme durch, zur vollen Ausschöpfung der Möglichkeiten, die dieses Gerät bietet sowie, zu Ihrer eigenen Sicherheit.

EIGENSCHAFTEN

Das Gerät ist funktentstört und erfüllt die Anforderungen der europäischen und nationalen Bestimmungen. Entsprechende Dokumentation liegt beim Hersteller vor.

- Die neue (noch kraftvollere!) LED-Version des sehr bekannten "WINNER II" und "Rover"-Effekte!
- Leistungsstarke LED-Scanner /Walzen Effekt für professionelle DJ-, Verleih-Unternehmen und Diskotheken
- Basierend auf der neuesten 60WATT LED Technologie von CREE:
 - Große Lichtleistung und messerscharfe Gobos dank ausgezeichneter Optik
 - Sehr geringe Leistungsaufnahme, nur 105W (günstig für die Geldbörse!)
 - Äußerst leuchtende Farben verglichen mit Geräten mit Halogenlampen
 - Kein Leuchten austausch + praktisch keine Wärmeabgabe
- 0-100% Dimmung und ultra schnelle Strobe-Funktion
- 8 festen Gobos + open, ausgestattet mit Gobo-Shaking (Schüttel)-Funktion
- Getrenntes Farbrad (8 Farben + weiß)
- Ausgezeichnete eingebaute Programme für herrliche, abwechslungsreiche Lichtshows:
 - DMX -Steuerung: 1, 7, oder 8 Kanäle (iSolution kompatibel)
 - Standalone: musikgesteuert mit eingebautem Mikro
 - Master/slave: wundervolle synchronisierte Shows im Standalone-Modus
 - DMX-master/slave: Dank dieser neuen revolutionären Funktion können mehrere Geräte im Master/Slave Modus arbeiten, gesteuert über 1 oder 4 DMX-Kanäle! Auch während der Verbindung in einer DMX Kette! (ein optionaler Mini DMX Splitter ist erforderlich)
- 2 optionale Steuerungen verfügbar: Kabelgebundene CA8 Steuerung oder Kabellose RF8-SET
- Einfache Software-Updates über ein spezielles Software-Upgrade Gerät
- LED-Display zur einfachen Menünavigation
- Ausstrahlungswinkel = 17°
- Sowohl der LED SPINNER als auch der LED VICTORY SCAN können zusammen im Master/Slave-Modus betrieben werden.

VOR DER ERSTBENUTZUNG

- Vor der Erstbenutzung bitte das Gerät zuerst auf Transportschäden überprüfen. Sollte das Gerät einen Schaden aufweisen, Gerät bitte nicht benutzen, sondern unverzüglich mit ihrem Händler in Verbindung setzen.
- **Wichtiger Hinweis:** Das Gerät hat das Werk unbeschädigt und gut verpackt verlassen. Es ist wichtig, dass der Benutzer sich streng an die Sicherheitshinweise und Warnungen in der Bedienungsanleitung hält. Schäden durch unsachgemäße Handhabung sind von der Garantie ausgeschlossen. Der Händler übernimmt keine Verantwortung für Schäden, die durch Nichtbeachtung der Bedienungsanleitung hervorgerufen wurden.
- Die Bedienungsanleitung, für zukünftiges Nachschlagen, bitte aufbewahren. Bei Verkauf oder sonstiger Weitergabe des Gerätes, bitte Bedienungsanleitung beifügen.

Packungsinhalt prüfen:

Bitte überprüfen Sie, dass die Packung folgende Einzelteile enthält:

- Bedienungsanleitung
- LED VICTORY SCAN oder LED SPINNER Gerät
- IEC- Stromkabel

SICHERHEITSHINWEISE



CAUTION

RISK OF ELECTRIC SHOCK
DO NOT OPEN

ACHTUNG: Um sich nicht der Gefahr eines elektrischen Schlags auszusetzen, entfernen Sie keines der Gehäuseteile. Im Geräteinneren befinden sich keine vom Benutzer reparierbaren Teile. Überlassen Sie Reparaturen dem qualifizierten Kundendienst.



Das Blitzsymbol im Dreieck weist den Benutzer darauf hin, dass eine Berührungsgefahr mit nicht isolierten Teilen im Geräteinneren, die eine gefährliche Spannung führen, besteht. Die Spannung ist so hoch, dass hier die Gefahr eines elektrischen Schlages besteht.



Das Ausrufezeichen im Dreieck weist den Benutzer auf wichtige Bedienungs- und Wartungshinweise in den Dokumenten hin, die dem Gerät beiliegen.



Dieses Symbol bedeutet: Nur innerhalb von Räumen verwenden.



Dieses Symbol bedeutet: Achtung! Bedienungsanleitung lesen!

Dieses Symbol gibt an: der minimale Abstand von beleuchteten Gegenständen. Der minimale Abstand zwischen Projektor und dem belichteten Gegenstand muss mehr als 1 Meter betragen.



ACHTUNG: Nicht direkt in die Lichtquelle blicken. Das kann für die Augen schädlich sein.

- Aus Umweltschutzgründen, Verpackung bitte wiederverwenden, oder richtig trennen.
- Ein neues Gerät kann Geruch oder Rauch entwickeln. Das ist völlig normal und legt sich nach einigen Minuten.
- Zur Vermeidung von Stromschlag oder Feuer, Gerät bitte nicht Regen oder Feuchtigkeit aussetzen.
- Zur Vermeidung von Kondensation im Inneren des Geräts, bitte nach Transport in eine warme Umgebung einige Zeit zum Temperatenausgleich bringen. Kondensation kann zu Leistungsverlust des Gerätes oder gar Beschädigung führen.
- Gerät nicht im Freien und in feuchten Räumen und Umgebungen verwenden.
- Keine Metallgegenstände oder Flüssigkeiten ins Innere des Geräts gelangen lassen, Kurzschluß oder Fehlfunktion können die Folge sein. Falls es doch einmal vorkommen sollte, bitte sofort Netzstecker ziehen und vom Stromkreis trennen.
- Gerät nur in gut belüfteter Position und entfernt von entflammaren Materialien oder Flüssigkeiten betreiben. Mindestabstand an allen Seiten soll mindestens 50 cm sein.
- Ventilationsöffnungen nicht abdecken, da Überhitzungsgefahr!
- Nicht in staubiger Umgebung verwenden und regelmäßig reinigen.
- Für Kinder unerreichbar aufbewahren.
- Unerfahrene Personen sollen das Gerät nicht bedienen.
- Umgebungstemperatur darf 40°C nicht überschreiten.
- Sicherstellen, daß sich während des Auf- und Abbaus keine unbefugten Personen unterhalb des Geräts befinden.
- Stets Netzstecker ziehen, wenn Gerät für längeren Zeitraum nicht genutzt, oder es gewartet wird.
- Elektrische Anschlüsse nur durch qualifiziertes Fachpersonal überprüfen lassen.
- Sicherstellen, daß Netzspannung mit Geräteaufkleber übereinstimmt.
- Gerät nicht mit beschädigtem Netzkabel betreiben. Ist die Zugangsleitung beschädigt, muß diese durch den Hersteller, seinen Vertrieb oder durch eine Qualifizierte Person ersetzt werden.
- Netzkabel nicht mit anderen Kabeln in Berührung kommen lassen!
- Zur Einhaltung der Sicherheitsbestimmungen muß das Gerät geerdet sein.
- Gerät nicht an einen Dimmer anschließen.
- Ausschließlich vorschriftsmäßige Kabel zur Installation verwenden.
- Gerät nicht öffnen. Der sind keine zu wartenden Bauteile im Gerät enthalten.
- Sicherung **niemals** reparieren oder überbrücken, sondern **immer** mit gleichartiger Sicherung ersetzen!
- Bei Fehlfunktion, Gerät nicht benutzen und mit Händler in Verbindung setzen.
- Bei sichtbaren Beschädigungen müssen Gehäuse und Optik ersetzt werden.
- Bei Transport bitte Originalverpackung verwenden, um Schäden am Gerät zu vermeiden.
- Aus Sicherheitsgründen dürfen an dem Gerät keine unbefugten Veränderungen vorgenommen werden.

Wichtiger Hinweis: Nicht direkt in die Lichtquelle blicken! Gerät nicht verwenden, wenn sich Personen im Raum befinden, die unter Epilepsie leiden.

ÜBERKOPF-MONTAGE

- **Wichtig:** Montage ausschließlich durch qualifiziertes Fachpersonal durchführen lassen. Unvorschriftsmäßiger Einbau kann erhebliche Verletzungen und/oder Schäden verursachen. **Überkopf-Montage verlangt entsprechende Erfahrung! Belastungsgrenzen müssen beachtet werden, geeignetes Installationsmaterial muß verwendet werden und das installierte Gerät muß in regelmäßigen Abständen überprüft werden.**
- Sicherstellen, dass sich keine unbefugten Personen unterhalb des Geräts befinden, während es installiert oder gewartet wird.
- Gerät in gut belüfteter Position installieren, weit entfernt von entflammaren Materialien und/oder Flüssigkeiten. Einen Seitenabstand von **mindestens 50cm** einhalten.
- Gerät außerhalb der Reichweite von Personen, und nicht in niedrigen Durchgängen oder in der Nähe von Sitzgelegenheiten installieren.
- Vor Montage sicherstellen, dass die gewählte Position wenigstens das 10-fache Gerätegewicht aufnehmen kann.
- Benutzen Sie stets ein zulässiges Sicherheitskabel, dass das 12-fache Gerätegewicht aushalten kann. Eine zweite Sicherungsaufhängung muß angebracht werden, die ein Absacken des Geräts von mehr als 20 cm verhindert, sollte die Befestigung brechen.
- Gerät gut befestigen. Eine freischwingende Aufhängung ist gefährlich und sollte auf gar keinen Fall in Betracht gezogen werden!
- Ventilationsöffnungen nicht abdecken, da Überhitzungsgefahr!
- Betreiber muß sicherstellen, dass die sicherheitsrelevanten und technischen Installationen vor Erstbetrieb fachmännisch vorgenommen worden sind.
- Installationen sollten jährlich durch qualifiziertes Fachpersonal inspiziert werden, um jederzeit einen sicheren Betrieb zu gewährleisten.

EINSTELLEN DES GERÄTS

BEDIENFELD:

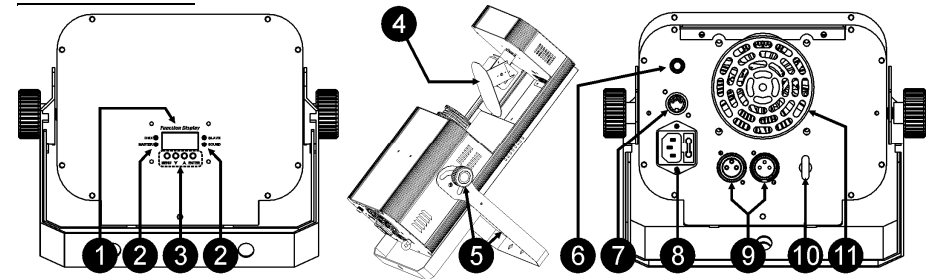

1. **DISPLAY** zeigt die verschiedenen Menüs sowie ausgewählte Funktionen.
2. **LEDS**

DMX	An	Gegenwärtig DMX Eingang
HAUPTGERÄT	An	Hauptgerät in Betrieb
UNTERGERÄT	An	Untergerät in Betrieb
TON	Blinkt	Tonsteuerung

3. **TASTEN**

MENÜ	Zur Auswahl der Programmfunktionen
ABWÄRTS	Zurück in den gewählten Funktionen
AUFWÄRTS	Vorwärts in den gewählten Funktionen
EINGABE	Bestätigung der gewählten Funktionen

4. **SCANSPIEGEL (LED VICTORY SCAN) oder BARREL (LED SPINNER)**
5. **Deckenhalterung** mit 2 Drehknöpfen zum Festschrauben und zum Befestigen an einen Montagehaken. Der Bügel kann auch geöffnet werden, um den Effekt auf jede horizontale Fläche zu stellen.
6. **Eingang Fernsteuerung:** Schließen Sie die wahlweise CA-8 Fernsteuerung an der 1/4" Mikrofonbuchse zur Steuerung von Stand-by, Funktion und Modus an.
7. **Eingang DRAHTLOSE Fernsteuerung:** Schließen Sie die wahlweise **RF-8 wireless** Fernsteuerung an der 1/4" Mikrofonbuchse zur Steuerung von Stand-by, Funktion und Modus an.
8. **NETZANSCHLUSS:** Mit IEC-Buchse und eingebaute Sicherung. Schließen Sie das mitgelieferte Netzkabel hier.
9. **DMX AUSGANG/EINGANG:** Zur DMX512 Verbindung der Geräte wird Verwendung qualitativ hochwertiger 3-Stift XLR M/F abgeglichen Kabel empfohlen.
10. **SICHERHEITSAUGE:** Wird verwendet um ein Sicherheitskabel anzuschließen wenn das Gerät Überkopf angeschlossen wurde (Siehe "Überkopf Montage")
11. **LÜFTUNG:** Wird verwendet um das Gerät kalt zu halten. Stellen sie sicher das die Lüftungslöcher nie verdeckt sind!

HAUPTMENÜ:

- Zur Auswahl jeglicher voreingestellter Funktion **MENÜ**-Taste so lange drücken, bis das gewünschte Display angezeigt wird, oder verwenden Sie die Tasten **ABWÄRTS** und **AUFWÄRTS** zum Surfen im Menü.
- Auswahl der Funktion mit **EINGABE (ENTER)**, das Display blinkt.
- Mit **ABWÄRTS** und **AUFWÄRTS** Betriebsart wählen.
- Sobald die gewünschte Betriebsart ausgewählt wurde, mit **EINGABE (ENTER)** bestätigen.
- Zur Rückkehr zu den Hauptmenü ohne Veränderung **MENÜ**-Taste kurz drücken. Das Hauptmenü ist rechts abgebildet.

DMX Adresse

Zum Einstellen der Startadresse in DMX Einstellung.

- **MENÜ**-Taste drücken bis "Addr" im Display angezeigt wird.
 - **EINGABE (ENTER)** drücken und das Display beginnt zu blinken.
 - Mit **ABWÄRTS** und **AUFWÄRTS** die DMX512 Adresse verändern.
 - Sobald die richtige Adresse im Display angezeigt wird, mit **EINGABE (ENTER)** speichern.
- Zur Rückkehr zu den Hauptmenü ohne Veränderung **MENÜ**-Taste kurz drücken.
Um zu den normalen Betriebsmodus zurückzukehren, halten Sie die **MENÜ** Taste ungefähr 2 Sekunden lang gedrückt.

Channel mode

Wird verwendet um den gewünschten Kanal-Setup-Modus zu wählen.

- **MENÜ**-Taste drücken bis "ChMd" im Display angezeigt wird.
 - **EINGABE (ENTER)** drücken und das Display beginnt zu blinken.
 - Mit **AUFWÄRTS** und **ABWÄRTS** 1MSL, 4MSL, 1, 7 oder 8 Ch (iSolution kompatibel) mode auswählen
 - Sobald die richtige Kanalmodus im Display angezeigt wird, mit **EINGABE (ENTER)** speichern.
- Zur Rückkehr zu den Hauptmenü ohne Veränderung **MENÜ**-Taste kurz drücken.
Um zu den normalen Betriebsmodus zurückzukehren, halten Sie die **MENÜ** Taste ungefähr 2 Sekunden lang gedrückt.

Slave Mode

Untergehärt arbeitet entgegengesetzt oder synchron mit dem Hauptgerät.

- **MENÜ**-Taste drücken bis "SLMd" im Display angezeigt wird.
 - Dann **EINGABE (ENTER)** drücken und Display beginnt zu blinken.
 - Mit **AUFWÄRTS** und **ABWÄRTS** "SL 1" (Normal) oder "SL 2" (2 Lightshow) auswählen.
 - Sobald die richtige Modus im Display angezeigt wird, mit **EINGABE (ENTER)** speichern.
- Zur Rückkehr zu den Hauptmenü ohne Veränderung **MENÜ**-Taste kurz drücken.
Um zu den normalen Betriebsmodus zurückzukehren, halten Sie die **MENÜ** Taste ungefähr 2 Sekunden lang gedrückt.

Show Mode

Zur Auswahl des Showbetriebs in Einzel- oder Reihenbetrieb.

- **MENÜ**-Taste drücken bis "ShMd" im Display erscheint.
- Dann **EINGABE (ENTER)** drücken und Display beginnt zu blinken.
- Mit **AUFWÄRTS** und **ABWÄRTS** wählen Sie die gewünschte Show-Modus:
 - **LED VICTORY SCAN:** Es hat 12 shows → Show1 (Sh1) zu Show12 (Sh12)
 - **LED SPINNER:** Es hat 6 shows → Show1 (Sh1) zu Show6 (Sh6)

Sobald die richtige Adresse im Display angezeigt wird, mit **EINGABE (ENTER)** speichern.

Zur Rückkehr zu den Hauptmenü ohne Veränderung **MENÜ**-Taste kurz drücken.
Um zu den normalen Betriebsmodus zurückzukehren, halten Sie die **MENÜ** Taste ungefähr 2 Sekunden lang gedrückt.

Split color Mode

Sie können voller Farben oder Split Farben wählen (2 benachbarte Farben zusammen).

- **MENÜ**-Taste drücken bis "SPLC" im Display erscheint.
- Dann **EINGABE (ENTER)** drücken und Display beginnt zu blinken.
- Mit **AUFWÄRTS** und **ABWÄRTS** wählen Sie "Yes" (Split Farben: farben zur Auswahl) oder "no" (voller Farben: 8 farben zur Auswahl):
- Sobald die richtige Adresse im Display angezeigt wird, mit **EINGABE (ENTER)** speichern.

Zur Rückkehr zu den Hauptmenü ohne Veränderung **MENÜ**-Taste kurz drücken.

Um zu den normalen Betriebsmodus zurückzukehren, halten Sie die **MENÜ** Taste ungefähr 2 Sekunden lang gedrückt.

Sound Mode (Musikmodus)

Damit das Gerät im Takt der Musik arbeitet bei Verwendung im Standalone- oder Master/Slave-Betrieb

- **MENÜ**-Taste drücken bis "SOU" im Display angezeigt wird.
- Dann **EINGABE (ENTER)** drücken und Display beginnt zu blinken.
- Mit **DOWN** und **UP** "On" oder "Off" auswählen.
- Sobald die richtige Modus im Display angezeigt wird, mit **EINGABE (ENTER)** speichern.

Zur Rückkehr zu den Hauptmenü ohne Veränderung **MENÜ**-Taste kurz drücken.

Um zu den normalen Betriebsmodus zurückzukehren, halten Sie die **MENÜ** Taste ungefähr 2 Sekunden lang gedrückt.

Sound Sensitivity

Zur Einstellung der Empfindlichkeit des Mikrofons

- **MENÜ**-Taste drücken bis "SenS" im Display angezeigt wird.
- Dann **EINGABE (ENTER)** drücken und Display beginnt zu blinken.
- Mit **DOWN** und **UP** wählen Sie einen Wert zwischen "0" (sehr geringe Empfindlichkeit) und "100" (hohe Empfindlichkeit).
- Sobald die richtige Modus im Display angezeigt wird, mit **EINGABE (ENTER)** speichern.

Zur Rückkehr zu den Hauptmenü ohne Veränderung **MENÜ**-Taste kurz drücken.

Um zu den normalen Betriebsmodus zurückzukehren, halten Sie die **MENÜ** Taste ungefähr 2 Sekunden lang gedrückt.

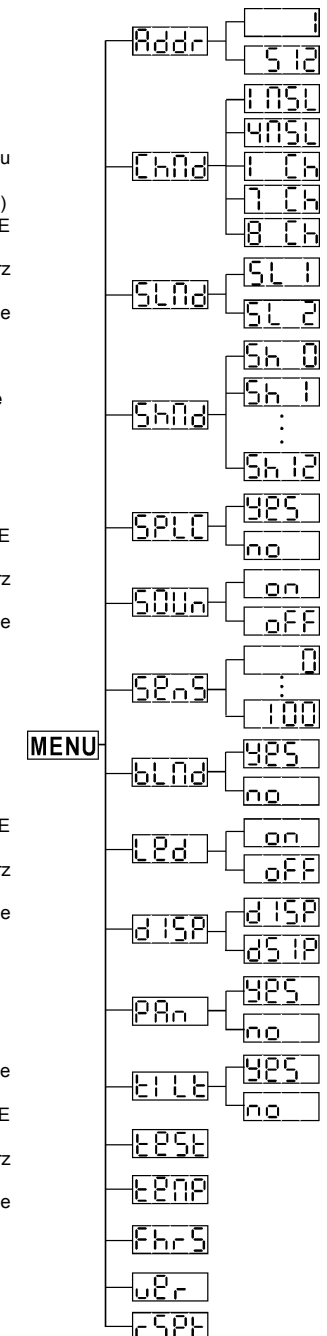

Blackout

Blackout: Wird kein DMX-Signal erkannt, geht das Gerät in Blackout und wartet auf das DMX-Signal.

Kein Blackout: Wird kein DMX-Signal erkannt, schaltet das Gerät automatisch auf Einzelbetrieb um.

- MENÜ-Taste drücken bis "bLMd" im Display erscheint.
- Dann EINGABE (ENTER) drücken und Display beginnt zu blinken.
- Mit AUFWÄRTS und ABWÄRTS "Yes" (Blackout ein) oder "No" (kein Blackout) auswählen.
- Sobald die richtige Modus im Display angezeigt wird, mit EINGABE (ENTER) speichern (anderenfalls nach 8 Sekunden Rückkehr zu den Hauptfunktionen ohne Änderung).

Zur Rückkehr zu den Hauptmenü ohne Veränderung MENÜ-Taste kurz drücken.

Um zu den normalen Betriebsmodus zurückzukehren, halten Sie die MENU Taste ungefähr 2 Sekunden lang gedrückt.

Display on/off

Display on: Display ist ständig eingeschaltet.

Display off: Display ist ausgeschaltet, wenn nicht in Benutzung.

- MENÜ-Taste drücken bis "Led" im Display erscheint.
- Dann EINGABE (ENTER) drücken und Display beginnt zu blinken.
- Mit ABWÄRTS und AUFWÄRTS "On" (Display ist immer beleuchtet) oder "Off" (Display ist dunkel, wenn nicht in Benutzung) auswählen.
- Sobald die richtige Modus im Display angezeigt wird, mit EINGABE (ENTER) speichern.



Zur Rückkehr zu den Hauptmenü ohne Veränderung MENÜ-Taste kurz drücken.

Um zu den normalen Betriebsmodus zurückzukehren, halten Sie die MENU Taste ungefähr 2 Sekunden lang gedrückt.

Display Inversion (Umkehr)

Display normal: Display ist lesbar, wenn das Gerät auf dem Boden steht.

Display Inversion: Display ist lesbar, wenn das Gerät auf dem Kopf montiert wird.

- Drücken Sie die MENU Taste bis "dISP" auf dem Display erscheint. (normales Display)
- Drücken Sie die ENTER Taste um zwischen  (normales Display) und  (Display inversion) hin und her zu wechseln.

Um zu den normalen Betriebsmodus zurückzukehren, halten Sie die MENU Taste ungefähr 2 Sekunden lang gedrückt.

Pan Inversion

Normal: Schwenkbewegung ist nicht umgekehrt.

Pan inversion: Schwenkbewegung ist umgekehrt.

- MENÜ-Taste drücken bis "IPAn" im Display angezeigt wird.
- Dann EINGABE (ENTER) drücken und Display beginnt zu blinken.
- Mit AUFWÄRTS und ABWÄRTS "no" (Normal) oder "YeS" (Schwenk Umkehrung) auswählen.
- Sobald die richtige Modus im Display angezeigt wird, mit EINGABE (ENTER) speichern.

Zur Rückkehr zu den Hauptmenü ohne Veränderung MENÜ-Taste kurz drücken.

Um zu den normalen Betriebsmodus zurückzukehren, halten Sie die MENU Taste ungefähr 2 Sekunden lang gedrückt

Tilt Inversion (nicht auf dem LED SPINNER)

Normal: Neigungsbewegung ist nicht umgekehrt.

Tilt inversion: Neigungsbewegung ist umgekehrt.

- MENÜ-Taste drücken bis "tLt" im Display erscheint.
- Dann EINGABE (ENTER) drücken und Display beginnt zu blinken.
- Mit AUFWÄRTS und ABWÄRTS "no" (Normal) oder "YeS" (Neigung Umkehrung) einstellen.
- Sobald die richtige Modus im Display angezeigt wird, mit EINGABE (ENTER) speichern.

Zur Rückkehr zu den Hauptmenü ohne Veränderung MENÜ-Taste kurz drücken.

Um zu den normalen Betriebsmodus zurückzukehren, halten Sie die MENU Taste ungefähr 2 Sekunden lang gedrückt.

Auto Test

Zur Aktivierung des eingebauten Selbsttest-Programms, das alle Möglichkeiten des Geräts kontrolliert.

- MENÜ-Taste drücken bis "teSt" im Display erscheint.
- Mit EINGABE (ENTER) Selbsttest starten.
- Zur Rückkehr zu den Funktionen MENÜ-Taste drücken.

Um zu den normalen Betriebsmodus zurückzukehren, halten Sie die MENU Taste ungefähr 2 Sekunden lang gedrückt.

Temperatur

Anzeige der Temperatur im Beleuchtungskörper

- Drücken Sie MENU, bis "teMP" im Display erscheint.
- Mit ENTER wird die Temperatur im Display angezeigt.
- Rückkehr zu den Funktionen mit erneutem Tastendruck auf MENU.

Um zu den normalen Betriebsmodus zurückzukehren, halten Sie die MENU Taste ungefähr 2 Sekunden lang gedrückt.

Fixture Hours

Zur Anzeige der Arbeitsstunden des Geräts.

- MENÜ-Taste drücken bis "FhrS" im Display erscheint.
- Mit EINGABE (ENTER) die Arbeitsstunden im Display anzeigen.
- Zur Rückkehr zu den Funktionen MENÜ-Taste drücken.

Um zu den normalen Betriebsmodus zurückzukehren, halten Sie die MENU Taste ungefähr 2 Sekunden lang gedrückt.

Software Version

Zur Anzeige der auf dem Gerät installierten Software Version

- Drücken Sie die MENU-Taste bis "ver" auf dem Display erscheint.
- Drücken Sie die ENTER-Taste, um die Software Version auf dem Display anzuzeigen.
- Um zu den Funktionen zurückzukehren, drücken Sie die MENU-Taste.

Um zu den normalen Betriebsmodus zurückzukehren, halten Sie die MENU Taste ungefähr 2 Sekunden lang gedrückt.

Reset

Zur erzwungenen Rückstellung des Geräts.

- MENÜ-Taste drücken bis "rSet" im display erscheint.
- Mit EINGABE (ENTER) alle Einstellungen in die Standardeinstellungen zurücksetzen.
- Zur Rückkehr zu den Funktionen MENÜ-Taste drücken.

Um zu den normalen Betriebsmodus zurückzukehren, halten Sie die MENU Taste ungefähr 2 Sekunden lang gedrückt.

Bitte lesen Sie auch im Kapitel DMX-Kanal-Konfiguration über Rückstellung in DMX nach.

ELEKTRISCHE INSTALLATION + ADRESSIERUNG

Wichtig: Die Elektroinstallation sollte nur von Fachleuten in Übereinstimmung mit den in Ihrem Land geltenden Bestimmungen für elektrische und mechanische Sicherheit ausgeführt werden.

Elektrische Installation von einem allein stehenden Gerät:

- Stecken Sie einfach das Netzkabel ein. Die Gerät fängt sofort an im allein stehenden Modus zu arbeiten
- Anmerkung 1:** Sie können einen Fernsteuerungscontroller CA-8 oder RF-8 an das Gerät anschließen, wenn Sie zusätzliche Steuerungsfunktionen haben möchten. In Abschnitt „Bedienen des Geräts“ erfahren Sie mehr darüber.

Anmerkung 2: Sollte kein Ausgang vorhanden sein, stellen Sie sicher, dass das Gerät im Master-Modus eingestellt ist und setzen sie den Blackout Modus auf "NO" und Sound Mode auf "On" (siehe vorangehendes Kapitel)

Elektrische Installation für zwei oder mehrere Geräte im Master/Slave-Modus:

In diesem Modus zeigt das Gerät eine synchronisierte Show, welche auf den Rhythmus der Musik reagiert.

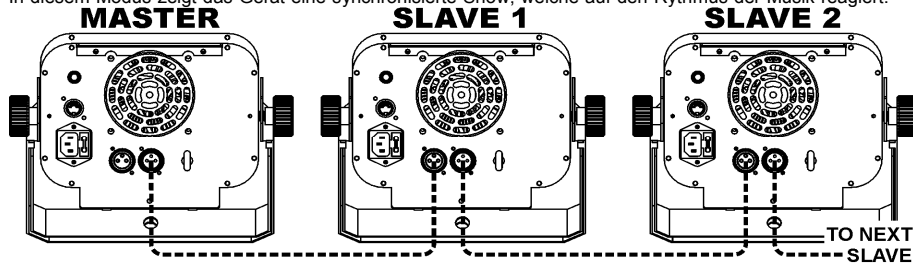

- Schließen Sie 2 bis max. 16 Geräte mit hochwertig abgeschirmten Mikrofonkabeln an.
- Vergewissern Sie sich, dass alle Geräte an die Netzleitung angeschlossen wurden. Das erste Gerät in der Kette wird automatisch als Master, die anderen Einheiten werden automatisch reagieren als Sklaven
- Fertig!

Anmerkung 1: Sie können einen Fernsteuerungscontroller CA-8 oder RF-8 an das Gerät anschließen, wenn Sie zusätzliche Steuerungsfunktionen haben möchten.

Anmerkung 2: Sollte kein Ausgang vorhanden sein, stellen Sie sicher, dass das erste Gerät im Master-Modus eingestellt ist und setzen sie den Blackout Modus auf "NO" und Sound Mode auf "On" (siehe vorangehendes Kapitel)

Elektrische Installation für zwei oder mehrere Geräte im DMX-master/slave-Modus:

In diesem Modus zeigt das Gerät eine synchronisierte Show, welche auf den Rhythmus der Musik reagiert. Sie können jedoch immernoch auf einige Funktionen über den 1 oder 4 Kanal DMX Modus Einfluss nehmen.

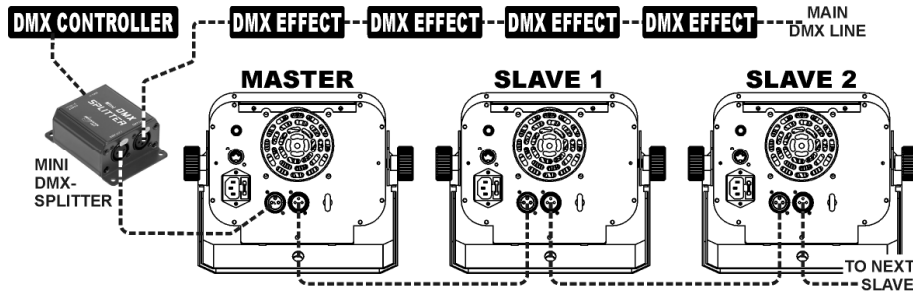

- Um einen problemlosen Betrieb zu gewährleisten, benötigen Sie einen "Mini DMX-Splitter" der die Master/Slave-Linie von der Haupt-DMX-Linie isoliert. (Siehe Zeichnung).
- Schließen Sie 2 bis max. 16 Geräte mit hochwertig abgeschirmten Mikrofonkabeln an. Das erste Gerät in der Kette wird ist der Master, die anderen Einheiten werden automatisch reagieren als Sklaven.
- Stellen Sie den Master auf 1MSL oder 4MSL Kanal-Modus (siehe vorheriges Kapitel). Auf der unten aufgeführten Tabelle sehen Sie die Unterschiede der beiden Modi.
- Für Ihren DMX-Controller sind der Master und seine Slaves nun ein virtueller Effekt, welcher eine Startadresse benötigt um wie jeder andere Effekt in der DMX-Linie gesteuert zu werden: siehe "DMX Adesse" im Kapitel "Hauptmenü" um zu erfahren wie man die Startadresse einstellt.
- Make sure that all units are connected to the mains.
- Stellen Sie den DMX-Controller nach der unten aufgeführten DMX-Tabelle ein.
- Done!

Hinweis: um sicherzustellen, dass das Gerät gut zum Rhythmus der Musik arbeitet, sollten Sie darauf achten, dass die Option "Sound Mode" bei dem Master auf "On" steht (siehe voriges Kapitel)

DMX-Chart für 1MSL und 4MSL Betriebsmodi

1 MSL		4 MSL			
CH1	CH2	CH3	CH4		
Chase	Dimmer	Strobe	Color Wheel (Normal)	Color Wheel (Split Color Mode)	Gobo
248-255 Random Show		248-255 No Strobe	248-255 Original Color	248-255 Original Color	248-255 Original Gobo
218-247 Show 8		240-247 Sound Active	218-247 Color 8	233-247 Color16	218-247 Gobo 7
188-217 Show 7		⚡⚡⚡	188-217 Color 7	218-232 Color15	188-217 Gobo 6
158-187 Show 6		⚡⚡⚡	158-187 Color 6	203-217 Color14	158-187 Gobo 5
128-157 Show 5		⚡⚡⚡	128-157 Color 5	188-202 Color13	128-157 Gobo 4
098-127 Show 4		⚡⚡	098-127 Color 4	173-187 Color12	098-127 Gobo 3
068-097 Show 3		⚡	068-097 Color 3	158-172 Color11	068-097 Gobo 2
038-067 Show 2		⚡	038-067 Color 2	143-157 Color10	038-067 Gobo 1
008-037 Show 1		⚡	008-037 Color 1	128-142 Color9	008-037 Color1
000-007 Blackout		000-007 Blackout	000-007 No Strobe	000-007 White	000-007 White

Elektroinstallation im DMX-Modus:

- Das DMX-Protokoll ist ein gängiges Hochgeschwindigkeitssignal, um intelligente Lichtsysteme zu steuern. Sie müssen Ihren DMX-Controller und alle angeschlossenen Geräte mit einem hochwertigen symmetrischen Kabel hintereinander schalten (daisy chain).
- Es werden sowohl XLR-3pin als auch XLR-5pin-Stecker benutzt, allerdings ist der XLR-3pin gängiger, da diese Kabel mit symmetrischen Audiokabel kompatibel sind.
Stiftanordnung XLR-3pin: Pin1 = GND ~ Pin2 = Negatives Signal (-) ~ Pin3 = Positives Signal (+)
Stiftanordnung XLR-5pin: Pin1 = GND ~ Pin2 = Negatives Signal (-) ~ Pin3 = Positives Signal (+) ~ Pins4+5 nicht benutzt.
- Um durch Interferenzen verursachte Fehlfunktionen der Lichteffekte zu vermeiden, müssen Sie einen 90Ω bis 120Ω Abschlusswiderstand am Ende der Kette einsetzen. Verwenden Sie niemals Y-Splitter Kabel, das funktioniert nicht!
- Stellen Sie sicher, dass alle Geräte an das Netz angeschlossen sind.

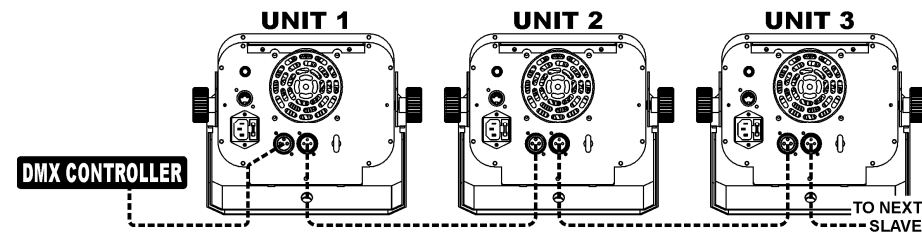
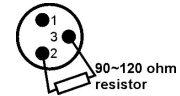

EINSTELLEN DER RICHTIGEN STARTADRESSE:

Bitte im vorherigen Kapitel (DMX-512 Adresse einstellen) nachlesen, wie die Startadresse eingestellt wird. Die Startadresse jedes einzelnen Geräts ist ausgesprochen wichtig. Unglücklicherweise ist es unmöglich, Ihnen in dieser Bedienungsanleitung zu erklären, welche Startadresse Sie einzustellen haben. Das hängt vollständig von dem verwandten Controller ab... Also, bitte lesen Sie in der Bedienungsanleitung Ihres DMX Controllers nach, wie die Startadresse einzustellen ist.

DMX-Chart für 1CH und 7CH Betriebsmodi

1 CH MODE	7 CH MODE (STANDARD DMX-MODE)						
CH1	CH1		CH2		CH3	CH4	
Chase	PAN SCAN	PAN SPINNER	TILT SCAN	TILT SPINNER	STROBE	GOBO	
248-255 Random Show	255	255	255	255 STOP	248-255 Open	255 Fast rotation	
218-247 Show 8					240-247 Random Strobe		
188-217 Show 7					232-239 Open		
158-187 Show 6					190-231 Fast open	128 Slow rotation	
128-157 Show 5					182-189 Open	121-127 Gobo8 shaking	
098-127 Show 4				STOP	140-181 Fast close	114-120 Gobo7 shaking	
068-097 Show 3					132-139 Open	107-113 Gobo6 shaking	
038-067 Show 2					16-131	100-106 Gobo5 shaking	
008-037 Show 1					8-15	093-099 Gobo4 shaking	
000-007 Blackout				STOP	0-7 Blackout	086-092 Gobo3 shaking	
	0	0	0	0		079-085 Gobo2 shaking	
						072-078 Gobo1 shaking	
						064-071 Open shaking	
						057-063 Gobo8	
						050-056 Gobo7	
						043-049 Gobo6	
						036-042 Gobo5	
						029-035 Gobo4	
						022-028 Gobo3	
						015-021 Gobo2	
						008-014 Gobo1	
						000-007 Open	

CH5		CH6	CH7
COLOR WHEEL (NORMAL MODE)	COLOR WHEEL (SPLIT COLOR)	DIMMER	FUNCTION
255 Rotation fast	255 Rotation slow	255 100%	240-255 Stand-Alone
128 Rotation slow	128 Rotation slow		210-239 No Function
113-127 Color8	120-127 Color16		200-209 Reset All
099-112 Color7	113-119 Color15		130-199 No function
085-098 Color6	109-112 Color14		120-129 No blackout while Gobo change
071-084 Color5	099-105 Color13		110-119 Blackout while Gobo change
057-070 Color4	092-098 Color12		100-109 No blackout while Color change
043-056 Color3	085-091 Color11		090-099 Blackout while Color change
029-042 Color2	078-084 Color10		080-089 No blackout while Pan/Tilt move
015-028 Color1	071-077 Color9		070-079 Blackout while Pan/Tilt move
000-014 White	064-070 Color8		000-069 No Function
	057-063 Color7		
	050-056 Color6		
	043-049 Color5		
	036-042 Color4		
	029-035 Color3		
	022-028 Color2		
	015-021 Color1		
	000-014 White		

DMX-Chart für 8CH Betriebsmodus

Dies ist die i-Solution kompatibel DMX-Modus. Wir empfehlen Ihnen, die Standard-7-Kanal-Modus zu verwenden, wenn Sie nicht mit einem i-Solution-Controller verwenden. Die DMX-Werte sind identisch mit denen der 7CH Modus, nur der Kanal Line-Up ist anders:

- CH1: PAN
- CH2: TILT / WALZEN DREHUNG
- CH3: STROBE
- CH4: GOBO
- CH5: FARBE
- CH6: NICHT BENUTZT
- CH7: DIMMER
- CH8: SONDERFUNKTIONEN

DAS GERÄT BETREIBEN MIT EINEM CA8 / RF8SET

Wenn das Gerät im Standalone oder Master/Slave Modus genutzt wird, raten wir dazu, den CA-8 "Kabel Controller" oder das RF-8SET "Funk Controller" zu nutzen.

- **CA-8 Kabelgebundene Steuerung:** Verbinden Sie den Controller mit dem Klinke Eingang der ersten Geräteeinheit (master).
- **RF-8SET Kabellose Steuerung:** die kabellose Steuerung besteht aus 2 Teilen:
 - **RF-8T:** kleiner RF-Transmitter welcher bis zu 5 Effekte steuern kann.
 - **RF-8R:** kleiner RF-Empfänger welcher an den DIN-5pin input des LED VICTORY SCAN angeschlossen wird. Siehe Bedienungsanleitung des Empfängers für mehr Informationen.

Nun können Sie alle angeschlossenen Einheiten kontrollieren:

STANDBY Knopf:

Drücken Sie diesen Knopf um den Blackout Modus an allen angeschlossenen.

MODE/FUNCTION Knöpfe:

Mit dem MODE Knopf können Sie 3 verschiedene Modi wählen:

- **Die LED ist aus:** Mit dem FUNCTION Knopf können Sie verschiedene Stroboskop Funktionen wählen, wie "sound strobe".
- **Die LED blinkt:** Mit dem FUNCTION Knopf können Sie verschiedene Shows wählen.
- **Die LED leuchtet:** (Musik-Modus ist vorübergehend abgeschaltet)
 - **Drücken Sie die Taste FUNCTION kurz:** die Farben ändern
 - **Drücken Sie die Taste FUNCTION länger:** die Gobos wechseln

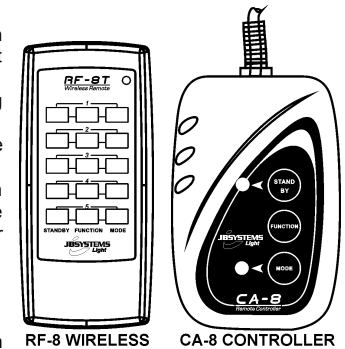

WARTUNG UND INSTANDHALTUNG

- Sicherstellen, dass sich keine Personen unterhalb des Geräts befinden, während es gewartet wird.
- Gerät ausschalten, Netzstecker ziehen und warten, bis es sich abgekühlt hat.
- **Während der Wartung sind folgende Punkte ganz besonders zu beachten:**
- Sämtliche Schrauben zur Installation und Befestigung jeglicher Teile müssen fest angezogen und rostfrei sein.
- Gehäuse, Befestigungsmaterialien und Aufhängungen (Decke, Balken, abgehängte Decken) dürfen keine Anzeichen von Verformung zeigen.
- Ist die Optik sichtbar beschädigt (Sprünge oder tiefe Kratzer), dann müssen die entsprechenden Teile ausgewechselt werden.
- Netzkabel muß stets in einwandfreiem Zustand sein und selbst bei kleinsten Beschädigungen erneuert werden.
- Zur Vermeidung von Überhitzung müssen die Ventilatoren (sofern vorhanden) und Lüftungsschlitze monatlich gereinigt werden.
- Gerät innen mindestens einmal pro Jahr mit Staubsauger oder Airjet reinigen.
- Reinigung der inneren und äußeren optischen Linsen und/oder Spiegel müssen in regelmäßigen Abständen zur Beibehaltung einer optimalen Lichtausbeute vorgenommen werden. Reinigungsintervalle hängen stark von der Umgebung ab: feuchte, verrauchte und besonders verschmutzte Umgebung führen zu größerer Verschmutzung auf den Linsen.
 - Mit weichem Tuch und gewöhnlichem Glasreiniger säubern.
 - Alle Teile stets gut abtrocknen.
 - Äußere Optik mindestens alle 30 Tage säubern.
 - Innere Optik mindestens alle 90 Tage säubern.

Achtung: Wir empfehlen dringend, Reinigung im Innern des Geräts nur von qualifiziertem Personal durchführen zu lassen!

TECHNISCHE EINZELHEITEN

Netzspannung:	AC 230V, 50Hz
Max. Leistungsaufnahme:	105 Watt
Klangregler:	Eingebautes Mikrofon
Abstrahlwinkel (LED VICTORY SCAN):	17°
Gobo:	nicht austauschbar
DMX Anschlüsse:	3-pin XLR Stecker/Buchse
Led	1 weiÙe LED 60Watt
Abmessungen:	Siehe Zeichnung
Gewicht (LED VICTORY SCAN):	7,40 kg
Gewicht (LED SPINNER):	7,60 kg

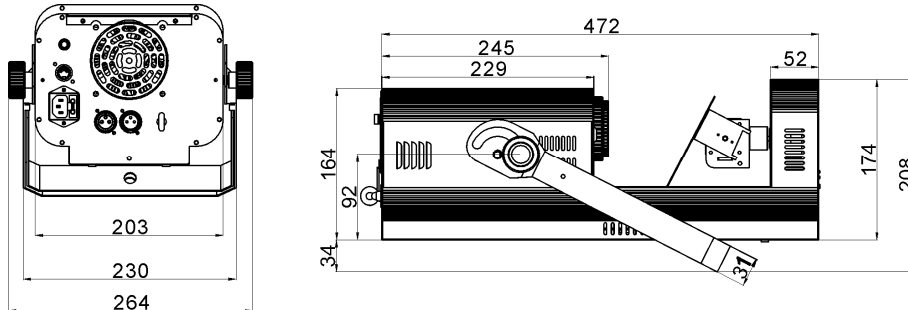

Technische Änderungen können auch ohne Vorankündigung vorgenommen werden!
 Sie können sich die neueste Version dieses Benutzerhandbuches von unserer Website herunterladen: www.beglec.com

MANUAL DE FUNCIONAMIENTO

Gracias por comprar este producto JB Systems®. Para sacar el máximo rendimiento a sus posibilidades y por su propia seguridad, lea estas instrucciones de funcionamiento detenidamente antes de comenzar a utilizar esta unidad.

CARACTERÍSTICAS

Esta unidad está a prueba de interferencias de radio. Este producto cumple los requisitos de las directrices nacionales y europeas actuales. Se ha establecido la conformidad y las instrucciones y documentos correspondientes han sido depositados por el fabricante.

- La nueva versión LED (más potente!) de los popularísimos efectos "WINNER II" y "ROVER"
- Potente efecto LED scanner/barrel para DJ's profesionales, empresas de alquiler y discotecas
- Sobre la base de la última tecnología CREE LED de 60WATT:
 - Óptica excelente para gobos bien definidos y gran emisión luminosa
 - Consumo de energía muy bajo, sólo 105W (Ahorro de dinero!)
 - Colores muy brillantes en comparación con los efectos de lámparas halógenas
 - No hay que sustituir las lámparas!
 - Casi no produce calor
 - Peso ligero (no necesita transformadores de lámpara)
- Regulación de intensidad luminosa 0-100% y función estroboscópica ultra rápida
- 8 gobos fijos + encendido, equipado con función parpadeo del gobo
- Rueda de color independiente (8 colores + blanco)
- Excelentes programas incorporados para espectáculos de luces maravillosos en constante cambio:
 - Control DMX: 1, 7 o 8 canales (compatible iSolution)
 - Independiente: se activa por sonido con micrófono interno
 - Maestro/esclavo: espectáculos perfectamente sincronizados
 - DMX-master/slave: gracias a esta nueva característica revolucionaria varias unidades, que funcionan en maestro / esclavo, podrán ser ontroladas por 1 o 4 canales DMX! Incluso cuando están conectadas en una cadena DMX! (opcional mini splitter DMX requerido)
- Reposicionamiento X/Y automático
- Disponibilidad opcional de 2 remotos: Control remoto con cable CA8 o remoto inalámbrico RF8-SET
- Actualizaciones fáciles del software a través de la unidad especial de actualización
- Pantalla LED para la navegación fácil del menú
- Ángulo del haz = 17°
- Ambos LED SPINNER y LED VICTORY SCAN pueden ser unidos entre sí en una configuración maestro / esclavo.

ANTES DE UTILIZAR EL APARATO

- Antes de comenzar a utilizar esta unidad, compruebe que no haya habido daños durante el transporte. Si observa algún daño, no utilice el dispositivo y consulte primero a su distribuidor.
- **Importante:** Este dispositivo a salido de nuestras instalaciones en perfecto estado y bien embalado. Es absolutamente necesario que el usuario siga estrictamente estas instrucciones y advertencias de seguridad que aparecen en este manual de usuario. Cualquier daño producido por un manejo innecesario queda excluido de la garantía. El distribuidor no asumirá ninguna responsabilidad por cualquier defecto o problema que surja por no haber seguido el manual de usuario.
- Guarde este folleto en un lugar seguro para consultarlo en el futuro. Si vende este aparato más adelante, asegúrese de incluir este manual de usuario.

Compruebe el contenido:

Compruebe que la caja contiene los siguientes elementos:

- Instrucciones de funcionamiento
- Unidad LED VICTORY SCAN o LED SPINNER
- Cable de red IEC

INSTRUCCIONES DE SEGURIDAD:



CAUTION
RISK OF ELECTRIC SHOCK
DO NOT OPEN



PRECAUCIÓN: Para reducir el riesgo de electrocución, no quite la cubierta superior. Ninguna pieza usable adentro para el utilizador. Dirijase unicamente a personal cualificado.



El simbolo de un rayo en el interior de un triangulo alerta sobre la presencia o el uso de elementos no aislados donde un voltaje peligroso constituye un riesgo grande para causar una eventual electrocución.



El punto de exclamación en el interior de un triangulo alerta al usuario sobre la presencia de importantes instrucciones de operación y de mantenimiento tenidas en cuenta en el manual de uso.



Este símbolo significa : uso para el interior solamente.



Este símbolo significa : Lea las instrucciones.



Este símbolo se determina: la distancia mínima de objetos iluminado. La distancia mínima entre el proyector y el objeto iluminado debe ser más de 1 metro.

RISK GROUP 2
CAUTION:
Do not stare at operating lamp

PRECAUCIÓN: No mire a las lámparas cuando estén en operación. Pueden dañar la vista.

- Afín de evitar todo riesgo de incendio o electrocución, no exponer el aparato a la lluvia o ambiente humedo.
- Un nuevo efecto de luz algunas veces causa algún olor y/o humo no deseados. Esto es normal y desaparece después de algunos minutos.
- Para evitar fuego o riesgos de descargas no exponga este aparato a la lluvia o humedad.
- Para evitar que se forme condensación en el interior, permita que la unidad se adapte a las temperaturas circundantes cuando la lleve a una habitación cálida después de transporte. Condensación algunas veces impide que la unidad funcione a rendimiento pleno o puede incluso causar daños.
- Esta unidad es sólo para uso interior.
- No coloque objetos metálicos o derrame líquidos dentro de la unidad. Podría resultar descarga eléctrica o mal funcionamiento. Si un objeto extraño entrara en la unidad, desconecte inmediatamente la fuente de alimentación.
- Coloque la instalación en un lugar bien ventilado, alejado de cualquier material inflamable y/o líquidos. La instalación debe ser fijada al menos a 50 cm. de distancia de los muros circundantes.
- No cubra ninguna apertura de ventilación ya que esto podría resultar en sobrecalentamiento.
- Evite su uso en ambientes polvorientos y limpie la unidad regularmente.
- Mantenga la unidad alejada de los niños.
- Personas sin experiencia no deberían manejar este aparato.
- La temperatura máxima de ambiente es 40°C. No use esta unidad a temperaturas más elevadas.
- Asegúrese de que el área por debajo del sitio de instalación está libre de personas ajenas durante el montaje, desmontaje y reparación.
- Siempre desenchufe la unidad cuando no la use por un periodo de tiempo largo o comenzar una reparación.
- La instalación eléctrica debería ser llevada a cabo sólo por personal cualificado, acorde a las regulaciones para seguridad eléctrica y mecánica de su país.
- Compruebe que el voltaje disponible no es superior al que aparece en el panel trasero de la unidad.
- El cable de alimentación debería estar siempre en perfectas condiciones: apague el aparato inmediatamente cuando el cable de alimentación esté roto o dañado. Debe ser substituido por el fabricante, su servicio técnico o otra persona cualificada.
- ¡Nunca deje el cable de alimentación entrar en contacto con otros cables!
- Esta instalación debe ser conectada a tierra para cumplir con las regulaciones de seguridad.
- No conecte la unidad a ningún paquete de reducción de luz.
- Siempre use un cable de seguridad apropiado y certificado cuando instale la unidad.
- Para prevenir descargas eléctricas, no abra la tapa. No hay partes que puedan ser reparadas por el usuario en su interior.
- **Nunca** repare un fusible o haga un bypass al fusible. **¡Siempre** sustituya el fusible dañado por un fusible del mismo tipo y especificaciones eléctricas!

- En el caso de problemas serios de manejo, deje de usar la instalación y contacte con su vendedor inmediatamente.
- La carcasa y las lentes deben ser cambiadas si hay daño visible.
- Por favor, use el empaquetado original cuando el aparato deba ser transportado.
- Debido a motivos de seguridad está prohibido hacer modificaciones sin autorizar a la unidad.

Importante: ¡Nunca mire directamente a la fuente de luz! No use el efecto en presencia de personas que sufran de epilepsia.

MONTAJE SUPERIOR

- **Importante:** La instalación sólo debe llevarse a cabo por personal técnico cualificado. Una instalación incorrecta puede provocar lesiones graves y/o daños en la propiedad. ¡El montaje superior requiere mucha experiencia! Deben respetarse los límites de carga de funcionamiento, deben utilizarse materiales de instalación homologados, el dispositivo instalado debe inspeccionarse regularmente por su seguridad.
- Asegúrese de que debajo del área del lugar de instalación no hay personas durante el montaje, desmontaje o mantenimiento.
- Coloque el aparato en un lugar bien ventilado, lejos de materiales y/o líquidos inflamables. El aparato debe colocarse a **al menos 50 cm** de las paredes.
- El dispositivo debe instalarse lejos del alcance de las personas y de las áreas exteriores donde éstas puedan andar o sentarse.
- Antes del montaje asegúrese de que el área de la instalación puede soportar una carga mínima de 10 veces el peso de la unidad.
- Utilice siempre un cable de seguridad homologado que pueda soportar 12 veces el peso del dispositivo cuando instale la unidad. Este accesorio de seguridad secundario debe instalarse de forma que ninguna pieza de la instalación pueda caerse más 20 cm si falla el accesorio principal.
- El dispositivo debe fijarse correctamente; ¡un montaje con giro libre es peligroso y no debe considerarse!
- No cubra ninguna abertura de ventilación puesto que podría producirse un sobrecalentamiento de la unidad.
- El operario debe asegurarse de que las instalaciones relacionadas con la seguridad son aprobadas por un experto antes de utilizarlas por primera vez. Las instalaciones deberán inspeccionarse anualmente por una persona cualificada para asegurar que la seguridad es óptima.

CONFIGURACIÓN DE LA UNIDAD

PANEL DE CONTROL:

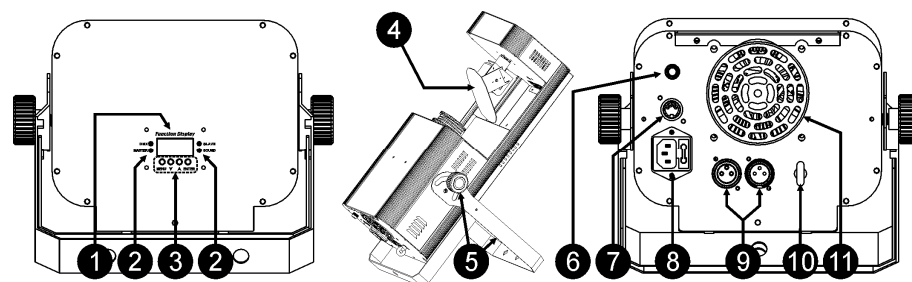

1. **DISPLAY** muestra los varios menús y las opciones seleccionadas.
2. **LEDs**

DMX	Fijo	Entrada DMX presente
MASTER	Fijo	Modalidad maestra
SLAVE	Fijo	Modalidad esclava
SOUND	Parpadeando	Activación de sonido

3. Botones

MENU	Para seleccionar las funciones de programación
DOWN	Para ir hacia atrás en las funciones seleccionadas
UP	Para ir hacia delante en las funciones seleccionadas
ENTER	Para confirmar las funciones seleccionadas

4. **SCANMIRROR (LED VICTORY SCAN) o BARREL (LED SPINNER)**
5. **HANGING BRACKET:** Asa para colgar con una tuerca en ambos lados la unidad con un gancho de montaje. La lira o soporte también se puede abrir para colocar el efecto sobre una superficie horizontal.
6. **ENTRADA DE CONTROL REMOTO:** Se utiliza para conectar un controlador manual CA-8 sencillo cuando la unidad se utiliza en modalidad independiente o maestra/esclava.
7. **ENTRADA DE CONTROL REMOTO:** Se utiliza para conectar un controlador manual RF-8 sencillo cuando la unidad se utiliza en modalidad independiente o maestra/esclava.
8. **ENTRADA DE CORRIENTE:** con toma IEC y el soporte de fusible integrado. Conecte el cable de red suministrado aquí.
9. **ENTRADA/SALIDA DMX:** Se utiliza para unión DMX512. Utilice un cable XLR equilibrado de 3 clavijas M/H de buena calidad para unir las unidades.
10. **OJO DE SEGURIDAD:** usado para unir un cable de seguridad cuando la unidad esté colgada (ver párrafo "aparejado superior")
11. **VENTILADOR DE REFRIGERACIÓN:** se usa para enfriar los componentes dentro del chasis. Asegúrese de no tapar nunca la salida del ventilador !

MENÚ PRINCIPAL:

- Para seleccionar cualquiera de las funciones preestablecidas, pulse el botón **MENU** hasta que aparezca en pantalla la opción que desee o bien utiliza el DOWN y UP para ver el menú.
- Seleccione la función con el botón **ENTER**. La pantalla parpadeará.
- Utilice los botones **DOWN** y **UP** para cambiar la modalidad.
- Una vez que haya seleccionado la modalidad necesaria, pulse el botón **ENTER** en breve para seleccionar.. Para volver a las funciones sin hacer cambios pulse el botón **MENU** durante unos 2 segundos. El menú principal se muestra en la tabla.

DMX Address

Se utiliza para ajustar la dirección de inicio en una configuración DMX.

- Pulse el botón MENU hasta que "Addr" se muestre en la pantalla.
- Pulse el botón ENTER, la pantalla comienza a parpadear.
- Utilice los botones DOWN y UP para cambiar la dirección DMX512.
- Una vez que se muestre la dirección correcta en pantalla, pulse el botón ENTER para guardarla. Para volver a las funciones sin hacer cambios pulse el botón MENU de nuevo durante unos 2 segundos. Si desea volver al modo normal de funcionamiento: pulse el botón MENU durante aproximadamente 2 segundos.

Channel mode

Se utiliza para establecer el modo de configuración de canal deseada.

- Pulse el botón MENU hasta que "ChMd" se muestre en la pantalla.
- Pulse el botón ENTER, la pantalla comienza a parpadear.
- Utilice los botones DOWN y UP para elegir modo 1MSL, 4MSL, 1, 7 o 8 Ch (compatible iSolution).
- Una vez que el modo de canal de ajuste deseado aparezca en la pantalla, pulse el botón ENTER para guardar.

Para volver al menú principal sin hacer ningún cambio: pulse el botón MENU en breve.

Si desea volver al modo normal de funcionamiento: pulse el botón MENU durante aproximadamente 2 segundos.

Slave Mode

Se utiliza para hacer que la unidad esclava funcione de manera opuesta a la maestra o en total sincronización.

- Pulse el botón MENU hasta que "SLMd" se muestre en la pantalla.
- Pulse el botón ENTER, la pantalla comienza a parpadear.
- Utilice el botón DOWN y UP para seleccionar entre las modalidades "SL 1" (normal) o "SL 2" (Espectáculo de 2 luces).

- Una vez que haya seleccionado la modalidad, pulse el botón ENTER para guardarla.
- Para volver al menú principal sin hacer ningún cambio: pulse el botón MENU en breve.
- Si desea volver al modo normal de funcionamiento: pulse el botón MENU durante aproximadamente 2 segundos.

Show Mode

Se utiliza para seleccionar la modalidad Espectáculo cuando se utiliza de forma independiente o en modalidad maestra/esclava.

- Pulse el botón MENU hasta que "ShMd" se muestre en la pantalla.
- Pulse el botón ENTER, la pantalla comienza a parpadear.
- Utilice los botones DOWN y UP para seleccionar las modalidades:
 - **LED VICTORY SCAN:** cuenta 12 shows → Show1 (Sh 1) hasta Show12 (Sh12)
 - **LED SPINNER:** cuenta 6 shows → Show1 (Sh 1) hasta Show6 (Sh 6)

Una vez que se muestre la modalidad correcta en pantalla, pulse el botón ENTER para guardarla.

Para volver al menú principal sin hacer ningún cambio: pulse el botón MENU en breve.

Si desea volver al modo normal de funcionamiento: pulse el botón MENU durante aproximadamente 2 segundos.

Split color Mode

Usted puede seleccionar colores completos o divididos (dos colores adyacentes entre sí).

- Pulse el botón MENU hasta que "ShMd" se muestre en la pantalla.
- Pulse el botón ENTER, la pantalla comienza a parpadear.
- Utilice los botones DOWN y UP para seleccionar "Yes" (colores divididos: elección de 16 colores) o "no" (colores completos: elección de 8 colores)
- Una vez que se muestre la modalidad correcta en pantalla, pulse el botón ENTER para guardarla.

Para volver al menú principal sin hacer ningún cambio: pulse el botón MENU en breve.

Si desea volver al modo normal de funcionamiento: pulse el botón MENU durante aproximadamente 2 segundos.

Sound Mode

Se utiliza solo para hacer funcionar la unidad al ritmo de la musica y tambien en modo maestro/esclavo

- Pulse el botón MENU hasta que "SOU" se muestre en la pantalla.
- Pulse el botón ENTER, la pantalla comienza a parpadear.
- Utilice el botón DOWN y UP para seleccionar entre las modalidades "On" o "Off".
- Una vez que haya seleccionado la modalidad, pulse el botón ENTER para guardarla.

Para volver al menú principal sin hacer ningún cambio: pulse el botón MENU en breve.

Si desea volver al modo normal de funcionamiento: pulse el botón MENU durante aproximadamente 2 segundos.

Sound Sensitivity

Se utiliza para ajustar la sensibilidad del micrófono interno

- Pulse el botón MENU hasta que "SenS" se muestre en la pantalla.
- Pulse el botón ENTER, la pantalla comienza a parpadear.
- Utilice el botón DOWN y UP para seleccionar un valor entre "0" (muy baja sensibilidad) y "100" (alta sensibilidad).

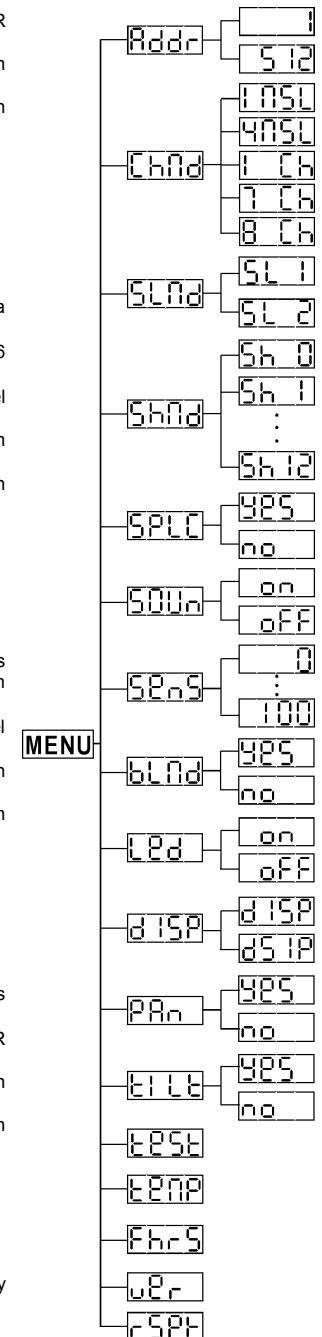

- Una vez que haya seleccionado la modalidad, pulse el botón ENTER para guardarla. Para volver al menú principal sin hacer ningún cambio: pulse el botón MENU en breve. Si desea volver al modo normal de funcionamiento: pulse el botón MENU durante aproximadamente 2 segundos.

Blackout Mode

Modalidad Oscurecimiento: cuando no se detecta ninguna señal DMX, la unidad entra en modalidad Oscurecimiento y espera a la señal DMX.

Sin modalidad Oscurecimiento: cuando no se detecta ninguna señal DMX, la unidad pasa automáticamente a modalidad independiente.

- Pulse el botón MENU hasta que “bLMd” se muestre en la pantalla.
- Pulse el botón ENTER, la pantalla comienza a parpadear.
- Utilice el botón DOWN y UP para seleccionar la modalidad “Yes” (oscurecimiento sí) o “No” (oscurecimiento no).
- Una vez que haya seleccionado la modalidad, pulse el botón ENTER para guardarla. Para volver al menú principal sin hacer ningún cambio: pulse el botón MENU en breve. Si desea volver al modo normal de funcionamiento: pulse el botón MENU durante aproximadamente 2 segundos.

Display on/off

Display on: la pantalla siempre está encendida.



Display off: la pantalla está apagada cuando no se utiliza.

- Pulse el botón MENU hasta que la pantalla muestre “Led”.
- Pulse el botón ENTER, la pantalla comienza a parpadear.
- Utilice los botones DOWN y UP para seleccionar “On” (pantalla siempre encendida) o “Off” (pantalla apagada cuando no se utiliza).
- Una vez que haya seleccionado la modalidad, pulse el botón ENTER para guardarla. Para volver al menú principal sin hacer ningún cambio: pulse el botón MENU en breve. Si desea volver al modo normal de funcionamiento: pulse el botón MENU durante aproximadamente 2 segundos.

Inversión de pantalla

Pantalla normal: la pantalla se puede leer cuando la unidad está en el suelo.

Inversión de pantalla: la pantalla se puede leer cuando la unidad está montada al revés.

- Pulse el botón MENU “dISP” hasta que se muestre en la pantalla *. (pantalla normal)
 - Pulse el botón ENTER para cambiar entre  * (pantalla normal) y  * (inversión de pantalla).
- Si desea volver al modo normal de funcionamiento: pulse el botón MENU durante aproximadamente 2 segundos.

Pan Inversion

Normal: El movimiento panorámico no se invierte.

Inversión panorámica: El movimiento panorámico se invierte.

- Pulse el botón MENU hasta que “IPAn” se muestre en la pantalla.
- Pulse el botón ENTER, la pantalla comienza a parpadear.
- Utilice el botón DOWN y UP para seleccionar la modalidad “no” (normal) o “YeS” (inversión panorámica).
- Una vez que haya seleccionado la modalidad, pulse el botón ENTER para guardarla. Para volver al menú principal sin hacer ningún cambio: pulse el botón MENU en breve. Si desea volver al modo normal de funcionamiento: pulse el botón MENU durante aproximadamente 2 segundos.

Tilt Inversion (no disponible en LED SPINNER)

Normal: El movimiento de inclinación no se invierte.

Inversión de inclinación: El movimiento de inclinación se invierte.

- Pulse el botón MENU hasta que “ITLt” se muestre en la pantalla.
- Pulse el botón ENTER, la pantalla comienza a parpadear.
- Utilice el botón DOWN y UP para seleccionar la modalidad “no” (normal) o “YeS” (inversión de inclinación).
- Una vez que haya seleccionado la modalidad, pulse el botón ENTER para guardarla. Para volver al menú principal sin hacer ningún cambio: pulse el botón MENU en breve.

Si desea volver al modo normal de funcionamiento: pulse el botón MENU durante aproximadamente 2 segundos.

Auto Test

Se utiliza para activar un programa de “autodiagnóstico” que comprueba todas las posibilidades de la unidad.

- Pulse el botón MENU hasta que “teSt” se muestre en la pantalla.
- Pulse el botón ENTER para iniciar el programa de autodiagnóstico interno.
- Para volver a las funciones pulse el botón MENU.

Si desea volver al modo normal de funcionamiento: pulse el botón MENU durante aproximadamente 2 segundos.

Temperature inside the unit

Se utiliza para mostrar la temperatura dentro de la unidad

- Pulse el botón MENU hasta que “teMP” se muestre en la pantalla.
- Pulse el botón ENTER y la temperatura se mostrará en la pantalla.
- Para volver a las funciones pulse el botón MENU otra vez.

Si desea volver al modo normal de funcionamiento: pulse el botón MENU durante aproximadamente 2 segundos.

Fixture Hours

Se utiliza para mostrar el número de horas de funcionamiento de la unidad.

- Pulse el botón MENU hasta que “FhrS” se muestre en la pantalla.
- Pulse el botón ENTER para mostrar el número de horas de funcionamiento en la pantalla.
- Para volver a las funciones pulse el botón MENU.

Si desea volver al modo normal de funcionamiento: pulse el botón MENU durante aproximadamente 2 segundos.

Software version

Se utiliza para comprobar la versión de software que lleva la unidad

- Pulse el botón MENU hasta que “ver” se muestre en la pantalla.
- Pulsar el botón ENTER para mostrar la versión de software en el display.
- Para volver a las funciones presionar el botón de MENU.

Si desea volver al modo normal de funcionamiento: pulse el botón MENU durante aproximadamente 2 segundos.

Reset

Se utiliza para restaurar la unidad.

- Pulse el botón MENU hasta que “rSet” se muestre en la pantalla.
 - Pulse ENTER para restaurar todos los canales a su posición estándar.
 - Para volver a las funciones pulse el botón MENU.
- Si desea volver al modo normal de funcionamiento: pulse el botón MENU durante aproximadamente 2 segundos.

Compruebe también el capítulo sobre la configuración del canal DMX de la unidad para saber cómo forzar una restauración mediante DMX.

INSTALACIÓN ELÉCTRICA + DIRECCIONAMIENTO

 **Importante:** La instalación eléctrica sólo debe ser llevada a cabo por personal cualificado, de acuerdo con la regulaciones sobre seguridad eléctrica y mecánica de su país.

Instalación eléctrica para 1 unidad independiente:

- Inserte el cable de red eléctrica. La unidad comienza a funcionar instantáneamente en modalidad independiente.

Observación 1: Puede conectar un controlador CA-8 o RF-8 remoto a la unidad si desea disponer de más control. Consulte “Manejo de la unidad” para saber cómo hacerlo.

Observación 2: Si no hay emisión, asegúrese de establecer la unidad en modo maestro y seleccione el modo blackout en “NO” y Sound Mode en “On” (consulte el capítulo anterior)

Instalación eléctrica de una o más unidades en modalidad maestra/esclava:

En este modo las unidades mostrarán un show sincronizado, trabajando al ritmo del beat.

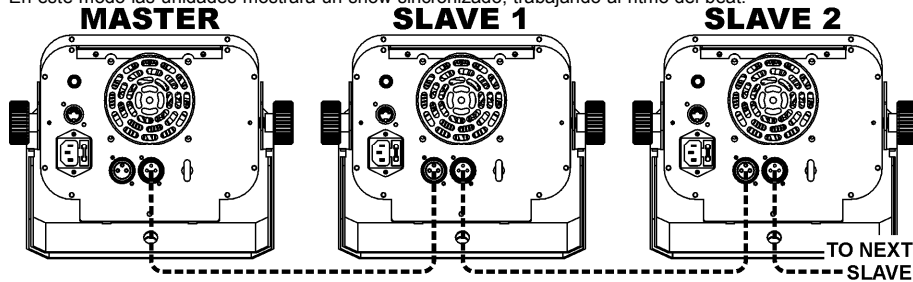

- Conecte de 2 a un máximo de 16 unidades juntas mediante cables de micrófono equilibrados de buena calidad. La primera unidad en la cadena se comportará como el maestro (master), las otras unidades actuarán automáticamente como esclavos (slaves).
- Asegúrese de que todas las unidades están conectadas a la red eléctrica.
- ¡Ya está!

Observación 1: Puede conectar un controlador CA-8 o RF-8 remoto a la unidad maestra si desea disponer de más control sobre el funcionamiento maestro/esclavo.

Observación 2: Si no hay emisión, asegúrese de establecer la primera unidad en modo maestro y seleccione el modo blackout en "NO" y Sound Mode en "On" (consulte el capítulo anterior)

Instalación eléctrica de una o más unidades en modalidad DMX-maestra/esclava:

En este modo las unidades mostrarán un show sincronizado, trabajando al ritmo de los latidos, pero aun se pueden controlar algunas funciones en el master mediante 1 o 4 canales DMX.

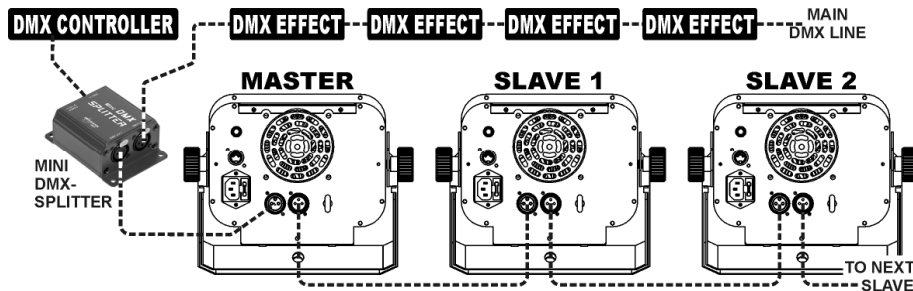

- Para garantizar un funcionamiento correcto necesita un opcional "Mini-DMX SPLITTER" para aislar el maestro / esclavo de la línea principal DMX, vea el dibujo.
- Conecte de 2 a un máximo de 16 unidades juntas mediante cables de micrófono equilibrados de buena calidad. La primera unidad en la cadena se comportará como el maestro (master), las otras unidades actuarán como esclavos (slaves).
- Ajuste el canal master entre 1MSL o 4MSL (ver capítulo anterior). Verificar la table DMX para ver la diferencia entre ambos modos del canal.
- Para el controlador DMX el master y sus esclavos se pueden considerar ahora como un efecto virtual que necesita una dirección de inicio para que pueda ser controlado como cualquier otra unidad DMX de la cadena DMX: ver "DMX Address" en el capítulo "Main Menu" para ver cómo se puede establecer la dirección DMX de inicio.
- Asegúrese de que todas las unidades están conectadas a la red eléctrica.
- Ajuste el controlador DMX de acuerdo con la tabla DMX de abajo.
- ¡Ya está!

Nota: para poder trabajar bien al ritmo de la música, asegúrese de que la opción "Sound Mode" en el maestro está en "On" (véase el capítulo anterior)

Tabla de valores DMX para trabajar en los modos 1MSL y 4MSL

1 MSL		4 MSL			
CH1	CH1	CH2	CH3		CH4
Chase	Dimmer	Strobe	Color Wheel (Normal)	Color Wheel (Split Color Mode)	Gobo
248-255 Random Show		248-255 No Strobe	248-255 Original Color	248-255 Original Color	248-255 Original Gobo
218-247 Show 8		240-247 Sound Active	218-247 Color 8	233-247 Color16	218-247 Gobo 7
188-217 Show 7		⚡	203-217 Color 7	218-232 Color15	188-217 Gobo 6
158-187 Show 6		⚡	158-187 Color 6	203-217 Color14	158-187 Gobo 5
128-157 Show 5		⚡	128-157 Color 5	188-202 Color13	128-157 Gobo 4
098-127 Show 4		⚡	098-127 Color 4	173-187 Color12	098-127 Gobo 3
068-097 Show 3		⚡	068-097 Color 3	143-157 Color10	068-097 Gobo 2
038-067 Show 2		⚡	038-067 Color 2	128-142 Color9	038-067 Gobo 1
008-037 Show 1		⚡	008-037 Color 1	113-127 Color8	008-037 Open
000-007 Blackout		000-007 Blackout	000-007 No Strobe	008-007 White	000-007 White

Instalación eléctrica en modo DMX:

- El protocolo DMX es una señal de alta velocidad muy utilizada para controlar equipo de iluminación inteligente. Necesita conectar en cadena tipo margarita su controlador DMX y todas las unidades conectadas con un cable equilibrado de buena calidad.
- Se utilizan conectores XLR de 3 pines y conectores XLR de 5 pines, no obstante, el conector XLR de 3 pines es más popular porque estos cables son compatibles con los cables de audio equilibrados. Disposición de pines en el conector XLR de 3 pines: Pin1 = GND ~ Pin2 = Señal negativa (-) ~ Pin3 = Señal positiva (+)
Disposición de pines en el conector XLR de 5 pines: Pin1 = GND ~ Pin2 = Señal negativa (-) ~ Pin3 = Señal positiva (+) ~ Pines4+5 no se utilizan.
- Para evitar un comportamiento anómalo de los efectos luminosos, debido a interferencias, debe utilizar un terminador de 90Ω a 120Ω al final de la cadena. Nunca utilice cables divisores en Y, ¡No funcionarán!
- Asegúrese de que todas las unidades están conectadas a la red eléctrica.
- Cada efecto luminoso en la cadena necesita disponer de su propia dirección de inicio de forma que sepa qué comando del controlador debe descodificar. En la siguiente sección obtendrá información sobre cómo establecer las direcciones DMX.

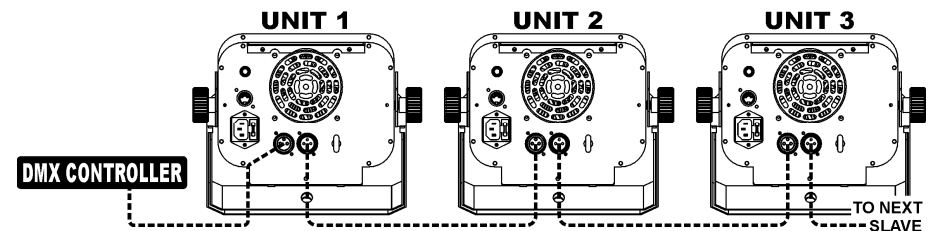

AJUSTE DE LA DIRECCIÓN DE INICIO CORRECTA:

Consulte el capítulo anterior (ajuste de dirección DMX-512) para saber cómo ajustar la dirección de inicio en esta unidad. La dirección de inicio de cada unidad es muy importante. Lamentablemente es imposible decirle en este manual de usuario qué dirección de inicio debe ajustar porque esto dependerá completamente del controlador que utilice... Consulte el manual de usuario de su controlador DMX para saber qué direcciones de inicio debe ajustar.

Tabla de valores DMX para trabajar en los modos 1CHL y 4CH

MODO 1 CH	MODO 7 CH (MODO- DMX ESTÁNDAR)						
CH1	CH1		CH2		CH3	CH4	
Chase	PAN SCAN	PAN SPINNER	TILT SCAN	TILT SPINNER	STROBE	GOBO	
248-255 Random Show	255	255	255	255 STOP	248-255 Open 240-247 Random Strobe 232-239 Open	255	Fast rotation
218-247 Show 8					190-231 Fast open 182-189 Open	128	Slow rotation
188-217 Show 7					140-181 Fast close 132-139 Open	093-099 Gobo4 shaking 086-092 Gobo3 shaking 079-085 Gobo2 shaking 072-078 Gobo1 shaking 064-071 Open shaking 057-063 Gobo8 050-056 Gobo7 043-049 Gobo6 036-042 Gobo5 029-035 Gobo4 022-028 Gobo3 015-021 Gobo2 008-014 Gobo1 000-007 Open	
158-187 Show 6					16-131		
128-157 Show 5					8-15 Open 0-7 Blackout		
098-127 Show 4							
068-097 Show 3							
038-067 Show 2							
008-037 Show 1							
000-007 Blackout							

CH5	CH6	CH7
COLOR WHEEL (NORMAL MODE)	COLOR WHEEL (SPLIT COLOR)	DIMMER
255 Rotation fast 128 Rotation slow 113-127 Color8 099-112 Color7 085-098 Color6 071-084 Color5 057-070 Color4 043-056 Color3 029-042 Color2 015-028 Color1 000-014 White	255 Rotation slow 120-127 Color16 113-119 Color15 109-112 Color14 099-105 Color13 092-098 Color12 085-091 Color11 078-084 Color10 071-077 Color9 064-070 Color8 057-063 Color7 050-056 Color6 043-049 Color5 036-042 Color4 029-035 Color3 022-028 Color2 015-021 Color1 000-014 White	255 100% 0 0%

CH7
FUNCTION
240-255 Stand-Alone 210-239 No Function 200-209 Reset All 130-199 No function 120-129 No blackout while Gobo change 110-119 Blackout while Gobo change 100-109 No blackout while Color change 090-099 Blackout while Color change 080-089 No blackout while Pan/Tilt move 070-079 Blackout while Pan/Tilt move 000-069 No Function

Tabla de valores DMX para trabajar en el modo 8CH

Este es el modo-DMX compatible i-solución. Le recomendamos que utilice el modo estándar de 7 canales si no utiliza un controlador de i-solución. Los valores DMX son idénticos a los del modo 7CH, sólo la lista de canales es diferente:

- CH1: PAN
- CH2: TILT / BARREL ROTATION
- CH3: STROBE
- CH4: GOBO
- CH5: COLOR
- CH6: NOT USED
- CH7: DIMMER
- CH8: SPECIAL FUNCTIONS

CONECTAR EL CONTROLADOR CA-8 O RF8SET

El controlador CA-8 o RF-8SET puede ser utilizado en modo autonomo o master/slave.

- **CA-8 remoto cableado:** Conectar el controlador a la entrada jack de la primera unidad (master).
- **RF-8SET remoto inalámbrico:** el control remoto inalámbrico tiene dos partes:
 - **RF-8T:** pequeño transmisor RF que puede controlar hasta 5 efectos.
 - **RF-8R:** pequeño receptor RF que debe ser conectado a la DIN de 5 pines de entrada del proyector. Consulte el manual de instalación del receptor para más información.

Ahora, todas las unidades pueden ser controladas:

BOTON STANDBY:

Pulsarlo para entrar/salir del modo blackout sobre todas las unidades conectadas.

TECLAS MODE/FUNCTION:

Con la tecla MODE puede seleccionar 3 modos de funcionamiento diferentes:

- **El LED está apagado:** con la tecla FUNCTION puede seleccionar diferentes modos de flash, como "flash de sonido".
- **El LED parpadea:** con el botón FUNCTION puede seleccionar diferentes espectáculos.
- **El LED encendido:** (modo de música está temporalmente desactivado)
 - Presione el botón FUNCTION poco: para cambiar los colores
 - Presione el botón FUNCTION más: para cambiar los gobos

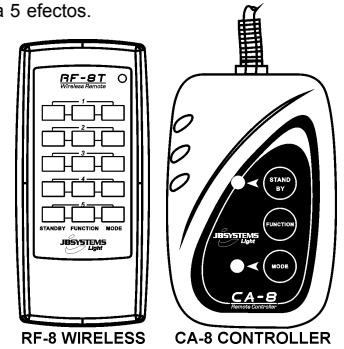

MANTENIMIENTO

- Asegúrese de que debajo de la zona del lugar de instalación no haya personas durante el mantenimiento.
- Apague la unidad, desenchufe el cable de red y espere hasta que la unidad se haya enfriado.
- **Durante la inspección deberá comprobar los siguientes puntos:**
 - Todos los tornillos utilizados para instalar el dispositivo y cualquiera de sus piezas deberán apretarse firmemente y no corroerse.
 - Las carcasas, las fijaciones y los puntos de instalación (techo, suspensiones) no deberán presentar ninguna deformidad.
 - Cuando una lente óptica esté visiblemente dañada por grietas o rasguños profundos, deberá ser reemplazada.
 - Los cables de red deberán estar en perfecto estado y deberán reemplazarse inmediatamente incluso si el problema detectado es pequeño.
 - Para proteger al aparato del sobrecalentamiento, las aletas de refrigeración (si las hubiera) y las aberturas de ventilación deberán limpiarse mensualmente.
 - El interior del dispositivo deberá limpiarse anualmente mediante una aspiradora o chorro de aire.
 - La limpieza de las lentes internas y externas y/o espejos deberá llevarse a cabo periódicamente para optimizar la emisión luminosa. La frecuencia de limpieza depende del entorno en el que funcione el aparato: los ambientes húmedos, con humo o especialmente sucios pueden provocar una mayor acumulación de suciedad en los elementos ópticos del aparato.
 - Limpie con un paño suave utilizando productos de limpieza de cristales normales.
 - Seque siempre las piezas con cuidado.
 - Limpie los elementos ópticos externos al menos una vez cada 30 días.
 - Limpie los elementos ópticos internos al menos una vez cada 90 días.

Atención: ¡Le recomendamos fuertemente que la limpieza interna sea llevada a cabo por personal cualificado!

ESPECIFICACIONES

Entrada de red:	AC 230V, 50Hz
Consumo de energía máximo:	105 Watt
Control de sonido:	Micrófono interno
Ángulo de haz (LED VICTORY SCAN):	17°
Gobo:	no reemplazables
Conexiones DMX:	3 clavijas XLR macho / hembra
Led:	1 LED blanco de 60 vatios
Tamaño:	Consulte el gráfico
Peso (LED VICTORY SCAN):	7,40 kg
Peso (LED SPINNER):	7,60 kg

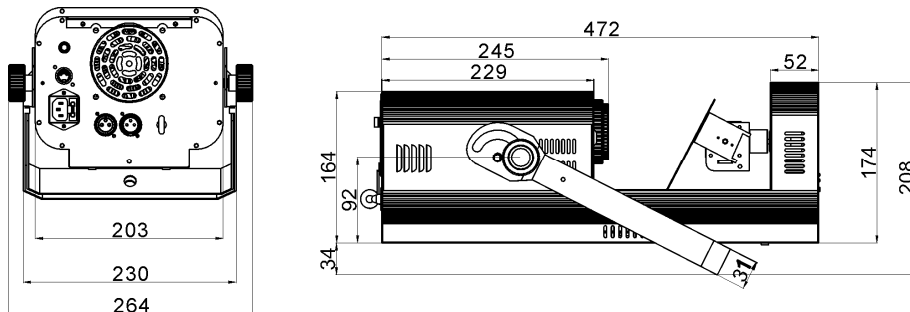

Toda la información está sujeta a cambios sin previo aviso
 Puede descargar la última versión de este manual de usuario en nuestra página Web:
www.beglec.com

MANUAL DO UTILIZADOR

Obrigado por ter adquirido este produto da JB Systems®. De modo a tirar total proveito das possibilidades deste produto, por favor leia este manual com atenção.

CARACTERÍSTICAS

Esta unidade está protegida contra interferências rádio. Este produto cumpre as exigências impostas pelas presentes directivas nacionais e europeias. A conformidade deste produto foi comprovada e as declarações e documentos relevantes foram efectuados pelo fabricante.

- A nova (mais poderosa!) versão LED do muito popular dos efeitos "WINNER II" e "Rover"!
- Poderoso LED scanner / efeito cilíndrico para DJ, empresas de aluguer e discotecas
- Baseado na tecnologia LED CREE de 60 WATT:
 - Grande potência de saída e gobos definidos graças a ópticas excelentes
 - Consumo de potencia muito reduzido, apenas 105W (poupança de dinheiro!)
 - Sem substituição de lâmpadas + virtualmente sem produção de calor
 - Peso leve (sem necessidade de transformadores de lâmpada)
- Controlo de intensidade de 0-100% e função strobe ultra rápida
- 8 gobos fixed + aberto, equipado com função vibração dos gobos
- Roda de cores independente (8 cores + branco)
- Excelentes programas incorporados para espectáculos de luz maravilhosos e sempre diferentes:
 - Controlo DMX: 1, 7 ou 8 canais (compatível ISolution)
 - Autónomo: activado por som com microfone interno
 - Master/Slave: maravilhosos espectáculos sincronizados
 - DMX-Master/Slave: Graças a esta nova função revolucionária várias unidades a trabalhar em modo master/slave podem ser ainda controladas por 1 ou 4 canais DMX ! Mesmo quando conectadas numa sequência DMX (será necessário o mini separador DMX opcional)
- 2 comandos opcionais disponíveis: comando com fio CA-8 ou comando RF8-SET sem fio
- Fácil actualização de software através de unidade de actualização especial
- Visor LED para fácil navegação nos menus
- Ângulo do feixe = 17°
- Ambos os LEDs SPINNER e LED VICTORY SCAN podem ser interligados em uma configuração Master / Slave.

ANTES DE UTILIZAR

- Antes de utilizar esta unidade verifique se existem danos provocados durante o transporte. Caso existam danos aparentes, não utilize a unidade e contacte o seu revendedor.
- **Importante:** Esta unidade deixou a nossa fábrica em perfeitas condições e devidamente embalada. É imprescindível que o utilizador siga as instruções de segurança e avisos descritos neste manual. Quaisquer danos provocados por utilização incorrecta não serão cobertos pela garantia. O revendedor não será responsável por quaisquer danos ou problemas causados pelo incumprimento das instruções deste manual.
- Guarde este manual num local seguro para consulta futura. Caso venda esta unidade, forneça este manual.

Verifique o conteúdo:

Certifique-se que a caixa contém os seguintes artigos:

- Manual do utilizador
- Unidade LED VICTORY SCAN ou LED SPINNER
- Cabo de alimentação IEC

INSTRUÇÕES DE SEGURANÇA:



CAUTION
RISK OF ELECTRIC SHOCK
DO NOT OPEN



ATENÇÃO: De forma a evitar o risco de choque eléctrico, não remova peças da unidade. Não tente fazer reparações. Contacte pessoal qualificado



O símbolo composto por um triângulo equilátero com um relâmpago no interior alerta para a presença de voltagem perigosa não isolada no interior do produto que poderá constituir risco de choque eléctrico.



O símbolo composto por um triângulo equilátero com um ponto de exclamação alerta o utilizador para a presença de instruções importantes de utilização e manutenção do produto.



Este símbolo significa: utilização unicamente em espaços fechados



Este símbolo significa: Leia instruções



Este símbolo determina: a distância mínima dos objectos iluminados. A distância mínima entre o projector e o objecto iluminado deve ser mais de 1 medidor

RISK GROUP 2
CAUTION:
Do not stare at operating lamp

ATENÇÃO: Non fissure il fascio di luce.
Pode ser prejudicial para os olhos.

- Proteja o ambiente. Recicle o material desta embalagem.
- Os efeitos luminosos novos podem por vezes produzir algum fumo e/ou cheiro desagradável. Esta situação é normal e temporária.
- De modo a evitar risco de fogo ou choque eléctrico, não exponha este produto a chuva ou humidade.
- De forma a evitar a formação de condensação no interior da unidade, ao transportá-la para ambiente quente aguarde algum tempo de modo a que haja uma ambientação à temperatura. A condensação poderá afectar o desempenho da unidade ou até danificá-la.
- Esta unidade destina-se unicamente a utilização em espaços fechados.
- Não introduza objectos de metal nem verta líquidos no interior do produto, correrá risco de choque eléctrico ou poderá danificar o produto. Caso algum objecto estranho entre em contacto com o interior da unidade, desligue-a de imediato da corrente.
- Coloque esta unidade num local arejado, afastado de materiais inflamáveis e/ou líquidos. Esta unidade deverá ser instalada a pelos menos 50cm de distância de paredes circundantes.
- Não cubra os orifícios de ventilação ou a unidade poderá sobreaquecer.
- Evite locais com poeiras. Limpe a unidade regularmente.
- Mantenha esta unidade fora do alcance das crianças.
- Esta unidade deverá ser operada unicamente por pessoas experientes.
- Temperatura ambiente de funcionamento máxima é de 40°C. Não utilize esta unidade a temperaturas ambientes mais elevadas.
- Certifique-se de que não irão passar pessoas sob a área de instalação da unidade durante a instalação e manutenção.
- Desligue sempre a unidade da corrente quando não a utilizar durante longos períodos de tempo ou de efectuar manutenção.
- A instalação eléctrica deve ser efectuada unicamente por pessoal qualificado, cumprindo os regulamentos de segurança em instalações eléctricas e mecânicas do seu país.
- Certifique-se que a voltagem a utilizar não é superior à voltagem indicada no painel traseiro da unidade.
- O cabo de alimentação deverá estar sempre em perfeitas condições. Desligue a unidade e substitua imediatamente o cabo caso este apresente algum dano. Deverá ser substituído pelo fabricante, pelo agente autorizado ou pessoal qualificado de modo a evitar um acidente.
- Nunca permita que este cabo entre em contacto com outros cabos!
- Esta unidade deverá estar ligada à Terra de forma a respeitar as regras de segurança.
- Não ligue a unidade a reguladores de intensidade.
- Utilize sempre um cabo de segurança aprovado ao instalar a unidade.
- De forma a não correr risco de choque eléctrico não abra a cobertura da unidade. Não existem peças que possam ser substituídas pelo utilizador.
- **Nunca** repare um fusível nem tente operar a unidade sem fusível. Substitua **sempre** um fusível danificado por outro com as mesmas características!

- Em caso de problemas sérios de funcionamento, interrompa a utilização da unidade e contacte imediatamente o seu revendedor.
- A cobertura e as lentes deverão ser substituídas caso apresentem danos visíveis.
- Caso seja necessário transportar a unidade utilize a embalagem original.
- Por motivos de segurança, são proibidas quaisquer alterações não autorizadas à unidade.

Importante: Nunca olhe directamente para a luz! Não utilize este efeito luminoso na presença de pessoas epilépticas.

INSTALAÇÃO EM SUSPENSÃO

- **Importante:** A instalação deve ser efectuada unicamente por pessoal qualificado. Uma instalação incorrecta pode resultar em ferimentos graves e/ou danos na sua propriedade. Para efectuar uma instalação em suspensão é necessária muita experiência! Respeite os limites de carga, utilize materiais de instalação aprovados e inspecione a unidade instalada regularmente de forma a assegurar a segurança.
- Certifique-se que sob a área de instalação da unidade não irão passar pessoas durante a instalação e manutenção.
- Coloque esta unidade num local arejado, afastada de materiais inflamáveis e/ou líquidos. Esta unidade deverá ser instalada a pelos menos 50cm de distância de paredes circundantes.
- A unidade deve ser instalada fora do alcance das pessoas; afastada de áreas onde as pessoas possam passar ou sentar-se.
- Antes de proceder à instalação certifique-se que a área seleccionada pode suportar uma carga mínima de 10 vezes o peso da unidade.
- Na instalação, utilize sempre um cabo de segurança aprovado com capacidade para suportar 12 vezes o peso da unidade. Esta medida de segurança secundária deverá ser instalada para que nenhuma parte da instalação possa cair mais de 20cm caso o ponto de apoio principal ceda.
- A unidade deverá ser fixa firmemente. Uma instalação oscilante pode ser perigosa e não deverá ser efectuada!
- Não cubra os orifícios de ventilação ou a unidade poderá sobreaquecer.
- O utilizador da unidade deverá certificar-se que a instalação é aprovada em termos de segurança e em termos técnicos por uma pessoa qualificada antes de efectuar a primeira utilização. A instalação deverá ser inspecionada todos os anos por um técnico qualificado de forma a certificar-se que a segurança está assegurada.

MANUTENÇÃO

- Certifique-se que sob a área de instalação da unidade não irão passar pessoas durante a manutenção.
- Desligue o cabo de alimentação da corrente e aguarde que a unidade arrefeça.
- **Durante a inspecção deverá verificar os seguintes pontos:**
- Todos os parafusos utilizados nas peças da unidade e na instalação deverão estar apertados firmemente e não poderão estar corroídos.
- A cobertura da unidade, os pontos de fixação e as áreas de instalação (tecto, armação, etc.) não deverão apresentar qualquer deformação.
- Caso uma lente apresente danos visíveis como fendas ou riscos profundos, deverá ser substituída imediatamente.
- O cabo de alimentação deverá estar em perfeitas condições e deverá ser substituído assim que for detectado o mais pequeno dano.
- As ventoinhas de arrefecimento (caso existam) e os orifícios de ventilação deverão ser limpos todos os meses de modo a evitar que unidade sobreaqueça.
- Utilize um aspirador ou um compressor de ar para limpar o interior da unidade uma vez por ano.
- De forma a otimizar a projecção de luz, limpe as lentes ópticas internas e externas e/ou espelhos periodicamente. A regularidade das limpezas depende do ambiente em que está instalada a unidade: um ambiente húmido, com fumo ou poeirento dará origem a uma maior acumulação de impurezas nas ópticas da unidade.
 - Utilize um pano macio e um limpa-vidros normal na limpeza da unidade.
 - Seque sempre as peças cuidadosamente.
 - Limpe as ópticas externas pelo menos uma vez em cada 30 dias.
 - Limpe as ópticas internas pelo menos uma vez em cada 90 dias.

Atenção: Recomendamos vivamente que a limpeza do interior da unidade seja efectuada por pessoal qualificado!

CONFIGURAÇÃO DA UNIDADE:

PAINEL DE CONTROLO:

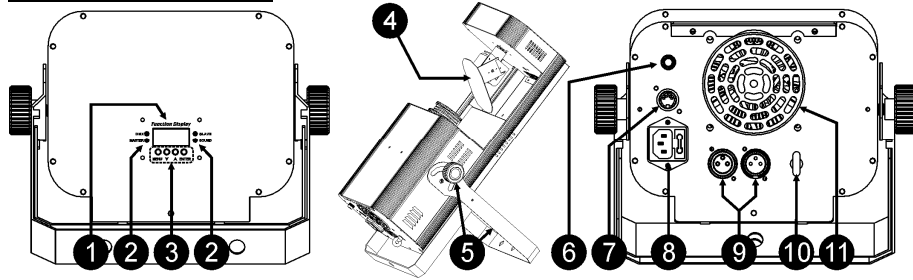

- VISOR:** Para mostrar os vários menus e as funções seleccionadas;
- LEDs**

DMX	Ligado	Sinal DMX presente
MASTER	Ligado	Modo Master
SLAVE	Ligado	Modo Slave
SOUND	A piscar	Activação por som

- Botões**

MENU	Para seleccionar as funções de programação
DOWN	Para recuar nas funções seleccionadas
UP	Para avançar nas funções seleccionadas
ENTER	Para confirmar as funções seleccionadas

- ESPELHO SCANNER (LED VICTORY SCAN) ou BARRIL (LED SPINNER)**
- Suporte de suspensão** com 2 parafusos de aperto em ambos os lados para fixar a unidade e um orifício para aplicação de um gancho de montagem. O suporte também pode ser aberto para colocar o efeito em qualquer superfície horizontal.
- ENTRADA CONTROLO REMOTO COM FIO:** Usado para conectar um simples comando de mão CA-8 enquanto a unidade é usada em modo autónomo ou modo Master/Slave.
- ENTRADA CONTROLO REMOTO SEM FIO:** Usado para conectar um simples comando de mão sem fio RF-8 enquanto a unidade é usada em modo autónomo ou modo Master/Slave.
- FONTE DE ALIMENTAÇÃO:** com tomada IEC e suporte de fusível integrado, conecte o cabo de alimentação aqui.
- Entrada/Saída DMX:** Para ligação DMX512, utilize uma ficha XLR de 3 pinos (cabo) para ligar a unidade em conjunto.
- ANEL DE SEGURANÇA:** Utilizado para prender um cabo de segurança quando a unidade é instalada em suspensão (ver parágrafo "instalação em suspensão")
- VENTOINHA DE ARREFECIMENTO:** Utilizada para arrefecer os componentes no interior da unidade. Nunca cubra a saída desta ventoinha!

MENU PRINCIPAL:

- Para seleccionar qualquer uma das funções existentes, pressione o botão **MENU** até que a função pretendida surja no visor ou usar o botões UP e DOWN para navegar no menu.
- Confirme a função com o botão **ENTER**. O visor irá piscar.
- Utilize os botões **UP** e **DOWN** para mudar o modo.
- Após seleccionar o modo, pressione o botão **ENTER** para confirmar. Para voltar ao menu principal sem efectuar alterações: pressione o botão **MENU** rapidamente. O menu principal é mostrada no gráfico.

DMX Address

Usado para definir o endereço inicial numa configuração DMX.

- Pressione o botão **MENU** até que "Addr" seja mostrado no visor.
- Pressione **ENTER** e o visor irá piscar.
- Utilize os botões **UP** e **DOWN** para alterar o endereço DMX512.
- Após seleccionar o endereço, pressione **ENTER** para confirmar o endereço DMX.

Para voltar ao menu principal sem efectuar alterações: pressione o botão **MENU** rapidamente.

Para voltar ao modo normal de funcionamento: pressione o botão **MENU** por 2 segundos.

Channel mode

Usado para definir o modo de canal desejado.

- Pressione o botão **MENU** até que "ChMd" seja mostrado no visor.
- Pressione **ENTER** e o visor irá piscar.
- Utilize os botões **UP** e **DOWN** para escolher modo 1MSL, 4MSL, 1, 7 ou 8 Ch (compatível ISolution).
- Quando o modo desejado de configuração do canal é mostrada no visor, pressione a tecla **ENTER** para confirmar

Para voltar ao menu principal sem efectuar alterações: pressione o botão **MENU** rapidamente.

Para voltar ao modo normal de funcionamento: pressione o botão **MENU** por 2 segundos.

Slave Mode

Usado para fazer a unidade secundária trabalhar em oposto à principal ou trabalhar em sintonia.

- Pressione o botão **MENU** até que seja "SLMd" mostrado no visor.
- Pressione o botão **ENTER**, o visor irá começar a piscar.
- Utilize os botões **UP** e **DOWN** para seleccionar "SL 1" (normal) ou "SL 2" (modo espectáculo de 2 luzes)
- Após seleccionar o modo, pressione **ENTER** para confirmar.

Para voltar ao menu principal sem efectuar alterações: pressione o botão **MENU** rapidamente.

Para voltar ao modo normal de funcionamento: pressione o botão **MENU** por 2 segundos.

Show Mode

Usado para escolher o modo Show quando usado em modo individual ou master/slave.

- Pressione o botão **MENU** até que "ShMd" seja mostrado no visor.
- Pressione **ENTER** e o visor irá começar a piscar.
- Utilize os botões **UP** e **DOWN** para seleccionar o modo :
 - O LED VICTORY SCAN:** tem 12 espectáculos → Show1 (Sh 1) até Show12 (Sh12).
 - O LED SPINNER:** tem 6 espectáculos → Show1 (Sh 1) até Show6 (Sh 6).

Após seleccionar o modo, pressione **ENTER** para confirmar. Para voltar ao menu principal sem efectuar alterações: pressione o botão **MENU** rapidamente.

Para voltar ao modo normal de funcionamento: pressione o botão **MENU** por 2 segundos.

Split color Mode

Pode optar por escolher cores completas ou divididas (2 cores adjacentes juntos).

- Pressione o botão **MENU** até que "ShMd" seja mostrado no visor.
- Pressione **ENTER** e o visor irá começar a piscar.
- Utilize os botões **UP** e **DOWN** para seleccionar "Yes" (split colors:

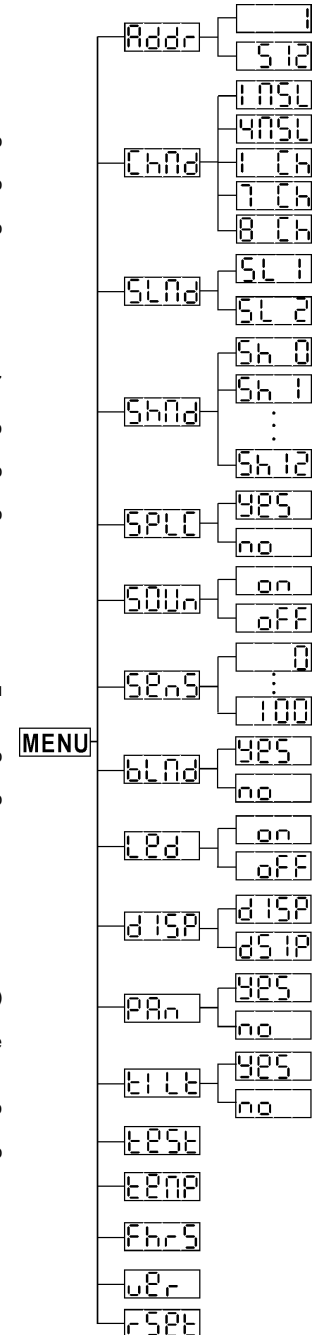

16 cores á escolha) ou “no” (full colors: 8 cores para seleccionar).

- Após seleccionar o modo, pressione **ENTER** para confirmar.

Para voltar ao menu principal sem efectuar alterações: pressione o botão **MENU** rapidamente.

Para voltar ao modo normal de funcionamento: pressione o botão **MENU** por 2 segundos.

Sound Mode

A unidade funciona ao ritmo da batida quando usada em modo autónomo ou master/slave

- Pressione o botão **MENU** até que seja “**SOU**n” mostrado no visor.
- Pressione o botão **ENTER**, o visor irá começar a piscar.
- Utilize os botões **UP** e **DOWN** para seleccionar “On” ou “Off”.
- Após seleccionar o modo, pressione **ENTER** para confirmar.

Para voltar ao menu principal sem efectuar alterações: pressione o botão **MENU** rapidamente.

Para voltar ao modo normal de funcionamento: pressione o botão **MENU** por 2 segundos.

Sound Sensitivity

Usado para definir a sensibilidade do microfone interno

- Pressione o botão **MENU** até que seja “**Sens**” mostrado no visor.
- Pressione o botão **ENTER**, o visor irá começar a piscar.
- Utilize os botões **UP** e **DOWN** para seleccionar um valor entre “0” (sensibilidade muito baixa) e “100” (de alta sensibilidade).
- Após seleccionar o modo, pressione **ENTER** para confirmar.

Para voltar ao menu principal sem efectuar alterações: pressione o botão **MENU** rapidamente.

Para voltar ao modo normal de funcionamento: pressione o botão **MENU** por 2 segundos.

Blackout Mode

Modo Blackout: Quando o sinal DMX não é detectado, a unidade entra em blackout e espera pelo sinal DMX

Sem modo blackout: Quando o sinal DMX não é detectado, a unidade automaticamente muda para o modo individual.

- Pressione o botão **MENU** até que “**bLMd**” seja mostrado no visor.
- Pressione o botão **ENTER**, o visor irá começar a piscar.
- Utilize os botões **UP** e **DOWN** para seleccionar “Yes” (com blackout) ou “No” (sem blackout).
- Após seleccionar o modo, pressione **ENTER** para confirmar.

Para voltar ao menu principal sem efectuar alterações: pressione o botão **MENU** rapidamente.

Para voltar ao modo normal de funcionamento: pressione o botão **MENU** por 2 segundos.

Display on/off

Display on: visor está sempre ligado

Display off: visor está desligado quando não está a ser usado

- Pressione o botão **MENU** até que “**Led**” seja mostrado no visor.
- Pressione o botão **ENTER**, o visor irá começar a piscar.
- Utilize os botões **UP** e **DOWN** para seleccionar “On” (LEDs acesos) ou “Off” (LEDs apagados).
- Após seleccionar o modo, pressione **ENTER** para confirmar.



Para voltar ao menu principal sem efectuar alterações: pressione o botão **MENU** rapidamente.

Para voltar ao modo normal de funcionamento: pressione o botão **MENU** por 2 segundos.

Inversão do Visor

Normal display: o visor é legível quando a unidade está no chão.

Dsisplay inversion: o visor é legível quando a unidade está montada de pernas para o ar.

- Pressione o botão **MENU** até que “**DISP**” seja mostrado no visor (normal display)
- Pressione o botão **ENTER** para alternar entre  (normal display) and  (display inversion).

Para voltar ao modo normal de funcionamento: pressione o botão **MENU** por 2 segundos.

Pan Inversion

Normal: O movimento horizontal não é invertido

Inversão do Pan: O movimento horizontal é invertido

- Pressione o botão **MENU** até que “**IPAn**” seja mostrado no visor.
- Pressione o botão **ENTER**, o visor irá começar a piscar.
- Utilize os botões **UP** e **DOWN** para seleccionar “no” (normal) ou “YeS” (pan inversion).

- Após seleccionar o modo, pressione **ENTER** para confirmar.

Para voltar ao menu principal sem efectuar alterações: pressione o botão **MENU** rapidamente.

Para voltar ao modo normal de funcionamento: pressione o botão **MENU** por 2 segundos.

Tilt Inversion (não disponíveis naLED SPINNER)

Normal: movimento Tilt não é invertido

Inversão do Tilt: movimento tilt é invertido.

- Pressione o botão **MENU** até que “**ItLt**” seja mostrado no visor
- Pressione o botão **ENTER**, o visor irá começar a piscar.
- Utilize os botões **UP** e **DOWN** para seleccionar “no” (normal) ou “YeS” (tilt inversion)
- Após seleccionar o modo, pressione **ENTER** para confirmar.

Para voltar ao menu principal sem efectuar alterações: pressione o botão **MENU** rapidamente.

Para voltar ao modo normal de funcionamento: pressione o botão **MENU** por 2 segundos.

Auto Test

Usado para activar o programa “auto teste” interno que verifica todas as possibilidades da unidade.

- Pressione o botão **MENU** até que “**teSt**” seja mostrado no visor.
- Pressione o botão **ENTER** para iniciar o programa “auto teste” interno
- Para voltar às funções pressione o botão **MENU** novamente.

Para voltar ao modo normal de funcionamento: pressione o botão **MENU** por 2 segundos.

Temperature

Temperatura no interior da unidade

- Pressione o botão **MENU** até que “**teMP**” seja mostrado no visor.
- Pressione o botão **ENTER** e a temperatura da unidade irá ser mostrada no visor
- Para voltar às funções pressione o botão **MENU** outra vez.

Para voltar ao modo normal de funcionamento: pressione o botão **MENU** por 2 segundos.

Fixture Hours

Usado para mostrar o numero de horas de trabalho da unidade

- Pressione o botão **MENU** até que “**FhrS**” seja mostrado no visor.
- Pressione o botão **ENTER** e a unidade irá mostrar o número de horas de funcionamento.
- Para voltar às funções pressione o botão **MENU** novamente.

Para voltar ao modo normal de funcionamento: pressione o botão **MENU** por 2 segundos.

Software version

Usado para mostrar a versão do software que está instalada na unidade.

- Pressione o botão **MENU** até que “**ver**” seja mostrado no visor.
- Pressione o botão **ENTER** para mostrar a versão do software no visor.
- Para voltar às funções pressione o botão **MENU** novamente.

Para voltar ao modo normal de funcionamento: pressione o botão **MENU** por 2 segundos.

Reset

Usado para forçar um reinício da unidade.

- Pressione o botão **MENU** até que “**rSet**” seja mostrado no visor.
- Pressione o botão **ENTER** para reiniciar todos os canais á sua posição standard.
- Para voltar às funções pressione o botão **MENU** novamente.

Para voltar ao modo normal de funcionamento: pressione o botão **MENU** por 2 segundos.

Consulte também o capítulo sobre a configuração dos canais DMX da unidade para saber como pode forçar um reinício através de DMX.

INSTALAÇÃO ELÉCTRICA + CONFIGURAÇÃO



Importante: A instalação eléctrica deverá ser efectuada apenas por pessoal qualificado, de acordo com as regulações para segurança eléctrica e mecânica no seu país.

Instalação eléctrica para 1 unidade em standalone:

- Insira o cabo de alimentação. A unidade começa a trabalhar imediatamente em modo standalone

Nota 1: Pode conectar um comando remoto CA-8 ou RF-8 á unidade se desejar ter mais controlo.

Consulte a secção "Como utilizar a unidade" para aprender como fazer isto.

Nota 2: Se não existir saída, por favor verifique se a unidade está em modo Master Master e defina o modo blackout para "NO" e Sound Mode para "On" (ver capítulo anterior)

Instalação eléctrica para 2 ou mais unidade em master/slave:

Neste modo, as unidades vão mostrar um show sincronizados, trabalhando ao ritmo da batida.

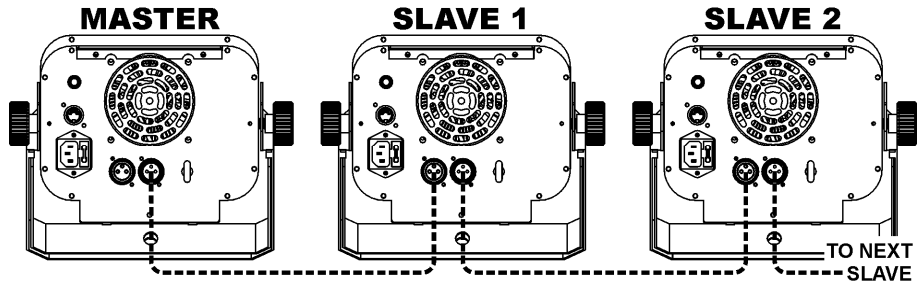

- Conecte de 2 a um máximo de 16 unidades juntas usando cabos de microfone balanceados de boa qualidade. A primeira unidade irá agir automaticamente como Master. As outras unidades irão agir automaticamente como Slaves.
- Verifique se todas as unidades estão ligadas á corrente.
- Pronto!

Nota 1: Pode conectar um comando remoto CA-8 ou RF-8 á unidade master se desejar ter mais controlo sobre a operação master/slave.

Nota 2: Se não existir saída, por favor verifique se a primeira unidade está em modo Master Master e defina o modo blackout para "NO" e Sound Mode para "On" (ver capítulo anterior)

Instalação eléctrica para 2 ou mais unidade em DMX-master/slave:

Neste modo as unidades irão mostrar um espectáculo sincronizado, trabalhando ao ritmo da batida mas pode ainda controlar algumas funções na unidade Master através de 1 ou 4 canais DMX.

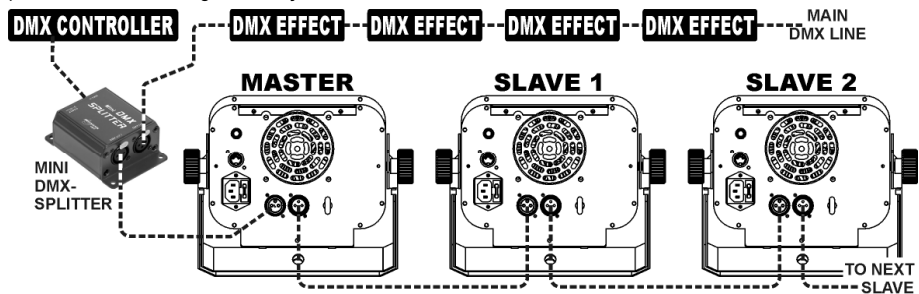

- Para assegurar uma operação correcta precisa de uma unidade opcional "Mini DMX-SPLITTER" para isolar a linha master/slave da linha DMX principal, ver desenho.
- Conecte de 2 a um máximo de 16 unidades juntas usando cabos de microfone balanceados de boa qualidade. A primeira unidade irá agir como Master. As outras unidades irão agir automaticamente como Slaves.
- Coloque o master no modo de canal 1MSL ou 4MSL (ver capítulo anterior). Verifique a tabela DMX em baixo para ver as diferenças entre ambos os modos de canal.
- Para o controlador DMX a unidade Master e os slaves podem ser agora considerados como 1 efeito virtual que precisa de um endereço de início para que possa ser controlado como outra qualquer unidade DMX na cadeia DMX: ver "DMX Address" no capítulo "Main Menu" para ver como pode definir o endereço inicial DMX.
- Verifique se todas as unidades estão ligadas á corrente.
- Defina o controlador DMX de acordo com a tabela DMX embaixo.
- Pronto!

Nota: de forma a trabalhar bem ao ritmo da música, certifique-se que a opção "Sound Mode" na unidade master está definida para "On" (ver capítulo anterior)

Tabela DMX para modos de funcionamento 1MSL e 4MSL

1 MSL	4 MSL				
CH1	CH1	CH2	CH3	CH4	
Chase	Dimmer	Strobe	Color Wheel (Normal)	Color Wheel (Split Color Mode)	Gobo
248-255 Random Show		248-255 No Strobe	248-255 Original Color 218-247 Color 8 188-217 Color 7 158-187 Color 6 128-157 Color 5 098-127 Color 4 068-097 Color 3 038-067 Color 2 008-037 Color 1 000-007 White	248-255 Original Color 218-247 Color16 218-232 Color15 203-217 Color14 188-202 Color13 173-187 Color12 158-172 Color11 143-157 Color10 128-142 Color9 113-127 Color8 098-112 Color7 083-097 Color6 068-082 Color5 053-067 Color4 038-052 Color3 023-037 Color2 008-022 Color1 000-007 White	248-255 Original Gobo 218-247 Gobo 7 188-217 Gobo 6 158-187 Gobo 5 128-157 Gobo 4 098-127 Gobo 3 068-097 Gobo 2 038-067 Gobo 1 000-037 Open
218-247 Show 8		240-247 Sound Active			
188-217 Show 7		008-254			
158-187 Show 6		008-239			
128-157 Show 5		000-007 No Strobe			
098-127 Show 4					
068-097 Show 3					
038-067 Show 2					
008-037 Show 1					
000-007 Blackout					

Instalação eléctrica em modo DMX:

- O protocolo DMX é um sinal de alta velocidade muito usado para controlar equipamento de luz inteligente. Precisa de ligar em série o seu controlador DMX e todas as unidades conectadas com um cabo balanceado de boa qualidade.
- Ambos os conectores XLR-3 pinos e XLR-5 pinos são usados, mas os de XLR-3 pinos são mais populares porque estes cabos são compatíveis com cabos áudio balanceados.
- Ligação XLR-3pinos: Pino1 = Terra ~ Pino2 = Sinal Negativo (-) ~ Pino3 = Sinal Positivo (+)
- Ligação XLR-5pinos: Pino1 = Terra ~ Pino2 = Sinal Negativo (-) ~ Pino3 = Sinal Positivo (+) ~ Pins4+5 não usados.
- Para prevenir comportamentos estranhos dos efeitos de luz, devido a interferências, pode usar um terminador de 90Ω a 120Ω no final da série. Nunca use cabos divisores Y, isto simplesmente não funciona!
- Certifique-se que todas as unidades estão ligadas á corrente.

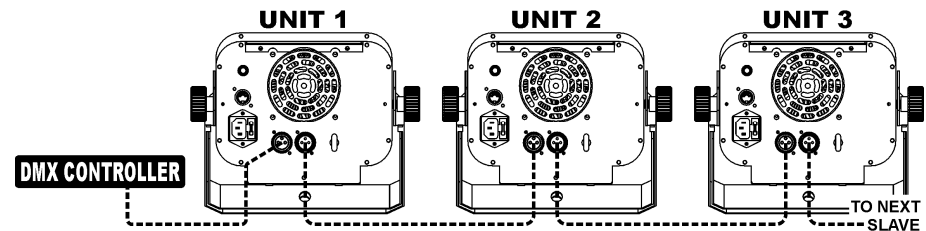
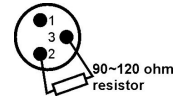

• COMO DEFINIR O ENDEREÇO INICIAL CORRECTO:

Consulte o capítulo anterior (Configuração endereços DMX) para aprender como definir o endereço inicial desta unidade. O endereço inicial de cada unidade é muito importante. Infelizmente é impossível indicar neste manual qual o endereço inicial que deve utilizar porque depende completamente do controlador que irá utilizar... Por isso consulte o manual do seu controlador DMX para descobrir qual o endereço inicial que deverá utilizar.

Tabela DMX para modos de funcionamento 1CH e 7CH

MODO 1 CANAL	MODO 7 CANAIS (MODO STANDARD DMX)						
CH1	CH1		CH2		CH3	CH4	
Chase	PAN SCAN	PAN SPINNER	TILT SCAN	TILT SPINNER	STROBE	GOBO	
248-255 Random Show	255	255	255	255	248-255 Open	255 Fast rotation	
218-247 Show 8					240-247 Random Strobe		
188-217 Show 7					232-239 Open		
158-187 Show 6					190-231 Fast open	128 Slow rotation	
128-157 Show 5					182-189 Open	121-127 Gobo8 shaking	
098-127 Show 4					140-181 Fast close	114-120 Gobo7 shaking	
068-097 Show 3					132-139 Open	107-113 Gobo6 shaking	
038-067 Show 2					16-131	100-106 Gobo5 shaking	
008-037 Show 1					8-15	093-099 Gobo4 shaking	
000-007 Blackout					0-7	086-092 Gobo3 shaking	
						079-085 Gobo2 shaking	
						072-078 Gobo1 shaking	
						064-071 Open shaking	
						057-063 Gobo8	
						050-056 Gobo7	
						043-049 Gobo6	
						036-042 Gobo5	
						029-035 Gobo4	
						022-028 Gobo3	
						015-021 Gobo2	
						008-014 Gobo1	
						000-007 Open	

CH5	CH6	CH7
COLOR WHEEL (NORMAL MODE)	DIMMER	FUNCTION
255 Rotation fast	255 100%	240-255 Stand-Alone
128 Rotation slow		210-239 No Function
113-127 Color8		200-209 Reset All
099-112 Color7		130-199 No function
085-098 Color6		120-129 No blackout while Gobo change
071-084 Color5		110-119 Blackout while Gobo change
057-070 Color4		100-109 No blackout while Color change
043-056 Color3		090-099 Blackout while Color change
029-042 Color2		080-089 No blackout while Pan/Tilt move
015-028 Color1		070-079 Blackout while Pan/Tilt move
000-014 White		000-069 No Function

Tabela DMX para modo de funcionamento 8CH

Este é o modo DMX compatível com a série I-Solution. Recomendamos o uso do modo padrão de 7 canais se não usar um controlador de série I-Solution. Os valores idênticos são idênticos aos do modo de 7 canais, apenas a programação dos canais DMX é diferente:

- CH1: PAN
- CH2: TILT / ROTAÇÃO DO CILINDER
- CH3: STROBE
- CH4: GOBO
- CH5: COR
- CH6: NÃO USADO
- CH7: DIMMER
- CH8: FUNÇÕES ESPECIAIS

UTILIZAR A UNIDADE ATRAVÉS DE CA8 OU RF8SET

Quando utilizado em modo autonomo ou master/slave nós recomendamos que utilize o CA-8 "comando com fio" ou RF-8SET "comando sem fio".

- **Comando com fio CA-8:** Ligue o controlador à entrada jack da primeira unidade (master).
- **RF-8SET comando sem fio:** o comando sem fio tem 2 partes:
 - **RF-8T:** pequeno transmissor RF que pode controlar até 5 efeitos.
 - **RF-8R:** pequeno receptor RF que deverá ser conectado através da entrada de 5 pinos do projetor. Ver o manual de instalação do receptor para mais informação.

Em seguida poderá controlar todas as unidades ligadas:

BOTÃO STANDBY:

Pressione este botão para activar/desactivar o modo blackout em todas as unidades ligadas.

BOTÕES MODE/FUNCTION:

Com o botão MODE é possível seleccionar 3 modos diferentes:

- **O LED está desligado:** com o botão FUNCTION você pode seleccionar diferentes modos de flash, como "strobe som".
- **O LED está a piscar:** com o botão FUNCTION você pode seleccionar diferentes espectáculos.
- **O LED está ligada:** (modo de música está temporariamente desligada)
 - Pressione o botão FUNCTION breve: para alterar as cores
 - Pressione o botão FUNCTION mais: para alterar os gobos



ESPECIFICAÇÕES

- Fonte de Alimentação:** AC 230V, 50Hz
- Consumo máximo de potência:** 105 Watt
- Controlo de som:** Microfone interno
- Ângulo do feixe (LED VICTORY SCAN):** 17°
- Ligações DMX:** XLR 3 pinos macho / fêmea
- Led:** 1 LED Branco 60Watt
- Dimensões:** Ver diagrama
- Peso (LED VICTORY SCAN):** 7,40 kg
- Peso (LED SPINNER):** 7,60 kg

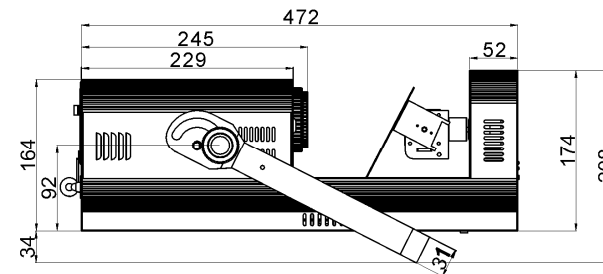
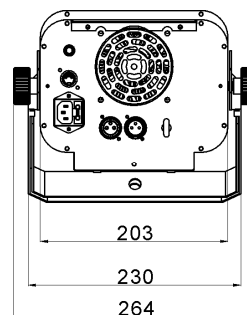

Estas informações estão sujeitas a alterações sem aviso prévio
 Pode fazer download da versão mais recente deste manual no nosso site: www.beglec.com